

令和3年度

# 市税統計



— 宮 市

# 一宮市民憲章

わたしたちのまち一宮市は、木曾の清流と豊かな濃尾平野にはぐくまれ、先人のたゆまぬ努力により、繊維を中心として発展してきました。

わたしたちは、このまちの市民であることに誇りをもち、互いに手をたずさえて、未来へはばたく「心ふれあう躍動のまち一宮」をつくることをめざし、ここにこの憲章を定めます。

1. **いのち**を大切に、  
だれもが安心して暮らせる 福祉のまちをつくります。
1. **ちきゅう**を愛し、  
自然も人も共生できる 住みよいまちをつくります。
1. **のびやかに**青少年が育ち、  
個性を生かす 教育と文化のまちをつくります。
1. **みどり**豊かなふるさとを守り、  
活力ある産業のまちをつくります。
1. **やさしさ**と思いやりに満ち、  
夢と希望があふれるまちをつくります。

平成19年3月28日制定



一宮市マスコットキャラクター「いちみん」

## 目次

【概要】	頁
1. 概況	1
2. 行政機構	2
【財政】	
3. 令和3年度一般会計歳入歳出予算額	4
4. 令和2年度一般会計歳入歳出決算額	6
【市税】	
5. 令和2年度市税決算額	8
6. 一般会計歳入総額中に占める市税の割合及び負担額	12
7. 市税税目別決算額	14
8. 令和2年度市税月別状況	18
(1) 調定額	18
(2) 収入済額	18
9. 市税の税率等	20
【市民税】	
10. 個人の市民税・県民税調定額及び負担額(現年度分)	26
11. 個人の市民税・県民税納税者数	28
12. 個人の市民税・県民税確定あん分比	28
13. 個人の市民税の納税義務者数等	30
14. 個人の市民税所得割額等に関する調	32
(1) 令和3年度所得の種類別課税状況	32
(2) 年度別総所得金額等課税状況対比表	34
(3) 令和3年度課税標準額段階別納税義務者数等の調	36
(4) 年度別所得控除等の人員対比表	37
(5) 年度別所得控除額等対比表	38
15. 法人市民税月別調定額	40
16. 業態別法人税割額(現事業年度分)	42
17. 組織別法人数	43
18. 資本金等別法人数	44
【固定資産税・都市計画税】	
19. 家屋に関する概要調書(令和3年度分)	45

20. 土地に関する概要調書(令和3年度分) .....	46	39. 年度別国民健康保険費決算額(歳入) .....	60
21. 償却資産に関する概要調書(令和3年度分) .....	48	40. 年度別国民健康保険費決算額(歳出) .....	60
22. 令和3年度都市計画税に関する調 .....	50	41. 国保特別会計歳入総額中に占める国保税の割合及び負担額 .....	61
(1) 納税義務者数に関する調 .....	50	42. 低所得者についての軽減 .....	61
(2) 地積・床面積等に関する調(法定免税点以上のもの) .....	50	43. 納税世帯数 .....	61
(3) 決定価格及び課税標準額に関する調(法定免税点以上のもの) .....	50	44. 国民健康保険税調定額(現年度分) .....	62
23. 固定資産税の調定額(現年度当初調定分) .....	51	45. 国民健康保険被保険者資格得喪届の状況 .....	63
24. 都市計画税の調定額(現年度当初調定分) .....	51	(1) 異動届出件数 .....	63
25. 交付金の調定額 .....	51	(2) 被保険者増減内訳 .....	63
26. 固定資産税の課税標準額(法定免税点以上のもの) .....	52	46. 国民健康保険の加入状況 .....	63
27. 固定資産税の納税者数(法定免税点以上のもの) .....	52	<b>【納 税】</b>	
28. 住宅に対する固定資産税の軽減額 .....	52	47. 令和2年度督促状発付状況 .....	64
29. 新增築家屋の棟数等 .....	53	48. 令和2年度滞納処分状況 .....	64
30. 固定資産評価審査委員会審査状況及び閲覧者数 .....	53	49. 令和2年度口座振替状況 .....	65
<b>【諸 税】</b>		50. 口座振替状況 .....	65
31. 軽自動車税に関する調 .....	54	<b>【税務機構その他】</b>	
(1) 令和3年度軽自動車税種別割調定額(現年度分) .....	54	51. 税務事務従事職員の特殊勤務手当 .....	66
(2) 軽自動車税種別割課税台数の推移 .....	54	52. 徴税費 .....	66
(3) 軽自動車税環境性能割調定額等 .....	55	53. 税外収入 .....	66
(4) 軽自動車税環境性能割の税率(令和3年度課税) .....	55	54. 税務機構及び事務分掌 .....	67
32. 市たばこ税調定額等 .....	56	55. 税務職員の構成 .....	68
33. 入湯税調定額等 .....	56	(1) 年齢別職員数 .....	68
34. 事業所税月別調定額 .....	57	(2) 勤続年数 .....	68
35. 事業所税年度別課税状況(現年度分) .....	57	(3) 税務事務経験年数 .....	68
<b>【国民健康保険税】</b>		56. 税務事務電算処理状況 .....	69
36. 国民健康保険税に関する調 .....	58	57. eLTAX(エルタックス)利用状況 .....	69
(1) 納期(令和3年度) .....	58	別表1. 市税税目別調定額指数表 .....	70
(2) 算定の基礎 .....	58	2. 市税税目別現年度分調定額指数表(図) .....	71
(3) 税率 .....	58	用語の解説 .....	72
(4) 課税限度額 .....	58		
37. 令和2年度特別会計国民健康保険費決算額 .....	59		
38. 国民健康保険税決算額 .....	59		

# 1. 概 況

市制施行 大正10年9月1日  
 区分 中核市  
 位置 北緯 35度18分  
 東経 136度48分  
 面積 113.82km<sup>2</sup>  
 東西 15.3km  
 南北 13.3km

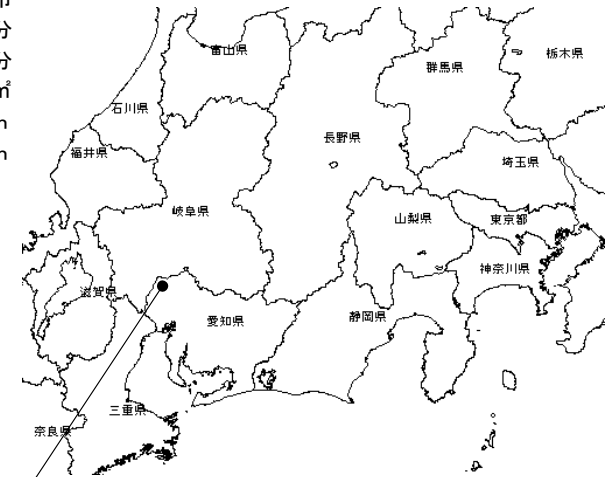

年	人口 人	世帯数 世帯	人口密度 1km <sup>2</sup> 当たり 人
28	386,094	154,692	3,392
29	386,105	156,693	3,392
30	385,777	158,534	3,389
31	385,160	160,426	3,384
2	384,790	162,551	3,381
3	383,582	164,198	3,370

※ 各年4月1日現在

2. 行政機構

令和3年4月1日現在

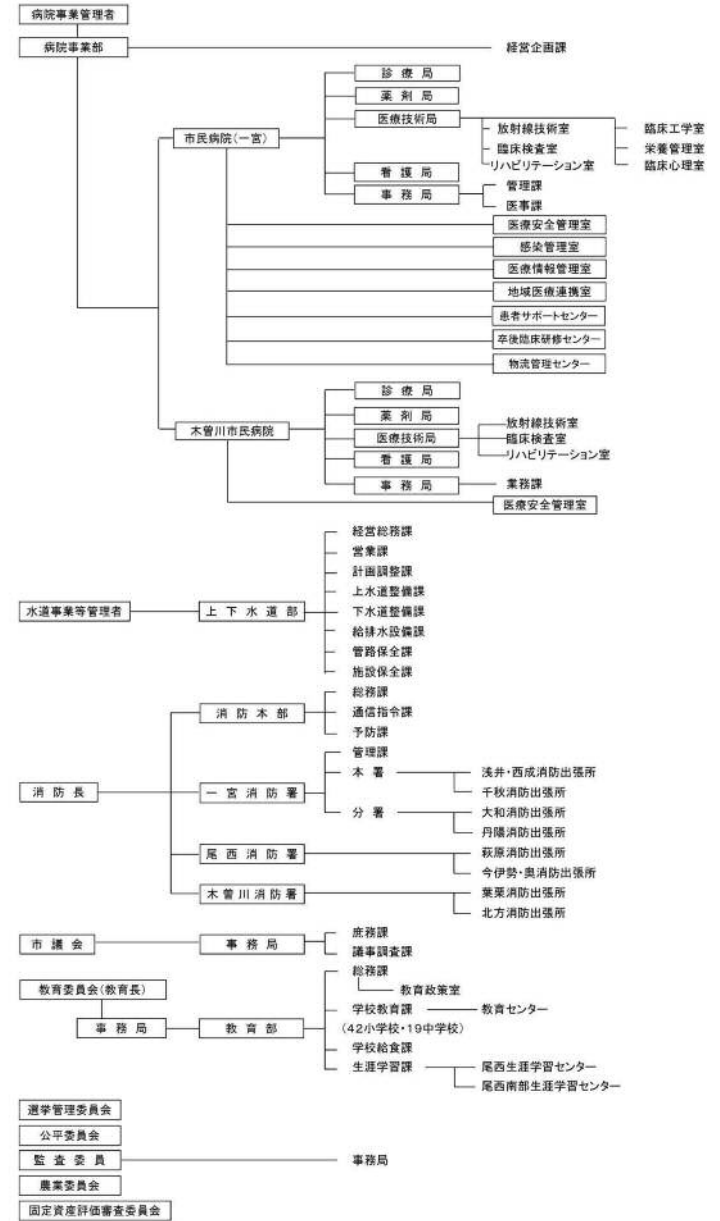
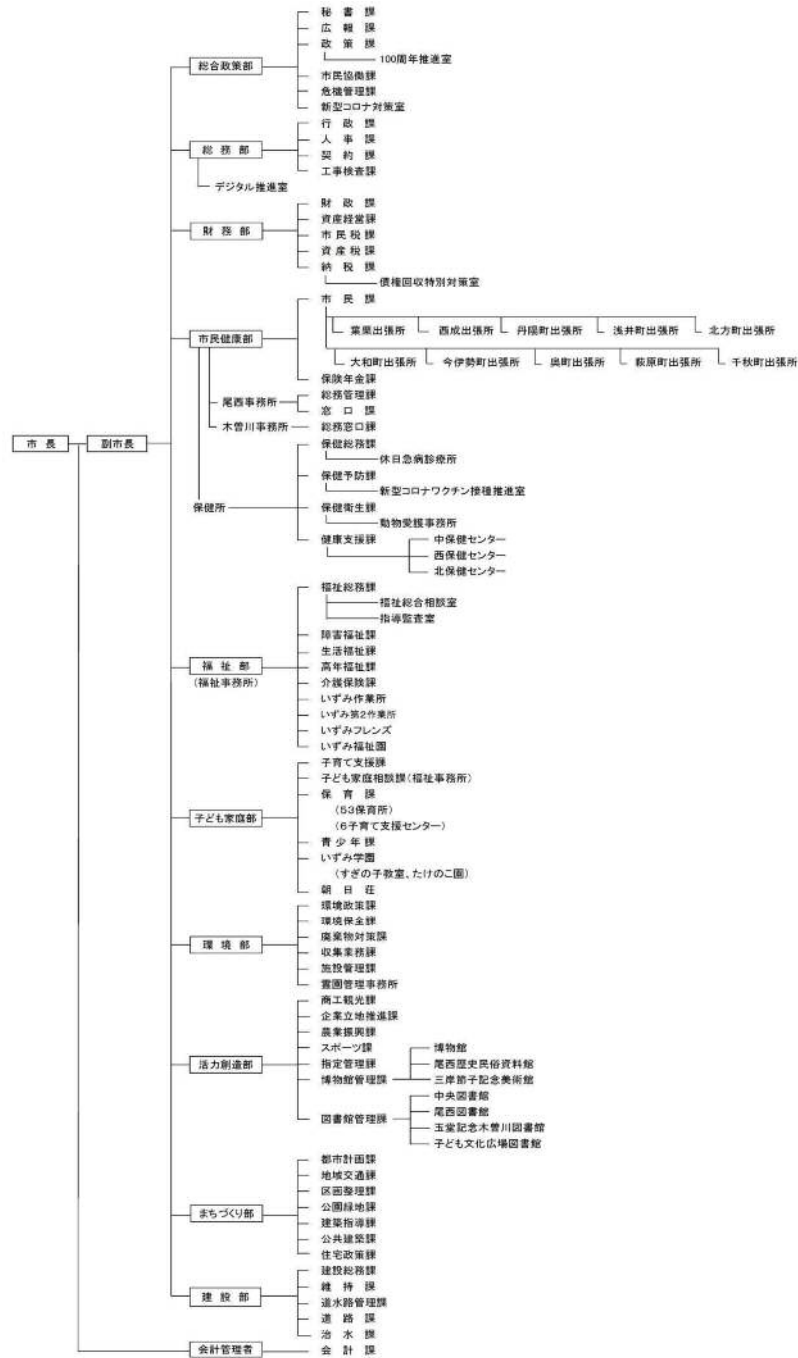

3. 令和3年度一般会計歳入歳出予算額

歳 入			歳 出		
区 分	予算額	構成比	区 分	予算額	構成比
	千円	%		千円	%
市 税	45,600,000	37.9	議 会 費	605,185	0.5
市 民 税	20,845,000	17.3	総 務 費	7,262,190	6.0
固 定 資 産 税	18,293,745	15.2	徴 税 費	1,099,273	0.9
軽 自 動 車 税	818,002	0.7	そ の 他	6,162,917	5.1
市 た ば こ 税	1,900,002	1.6	民 生 費	50,288,874	41.8
入 湯 税	249	0.0	衛 生 費	10,503,390	8.7
事 業 所 税	990,001	0.8	労 働 費	134,736	0.1
都 市 計 画 税	2,753,001	2.3	農 林 水 産 業 費	185,836	0.2
地 方 譲 与 税	920,550	0.8	商 工 費	2,525,362	2.1
利 子 割 交 付 金	37,000	0.0	土 木 費	8,241,375	6.9
配 当 割 交 付 金	270,000	0.2	消 防 費	3,979,486	3.3
株 式 等 譲 渡 所 得 割 交 付 金	130,000	0.1	教 育 費	9,189,519	7.6
法 人 事 業 税 交 付 金	320,000	0.3	公 債 費	9,709,866	8.1
地 方 消 費 税 交 付 金	7,900,000	6.6	諸 支 出 金	17,654,181	14.7
自 動 車 取 得 税 交 付 金	1	0.0	予 備 費	10,000	0.0
環 境 性 能 割 交 付 金	220,000	0.2			
地 方 特 例 交 付 金	860,000	0.7			
地 方 交 付 税	9,590,000	8.0			
交 通 安 全 対 策 特 別 交 付 金	65,000	0.1			
分 担 金 及 び 負 担 金	691,263	0.6			
使 用 料 及 び 手 数 料	1,736,933	1.4			
国 庫 支 出 金	19,729,551	16.4			
県 支 出 金	9,314,822	7.7			
財 産 収 入	2,580,736	2.1			
寄 附 金	83,812	0.1			
繰 入 金	2,801,836	2.3			
繰 越 金	2,019,309	1.7			
諸 収 入	2,564,487	2.1			
市 債	12,854,700	10.7			
<b>合 計</b>	<b>120,290,000</b>	<b>100.0</b>	<b>合 計</b>	<b>120,290,000</b>	<b>100.0</b>

令和3年度一般会計予算額構成図

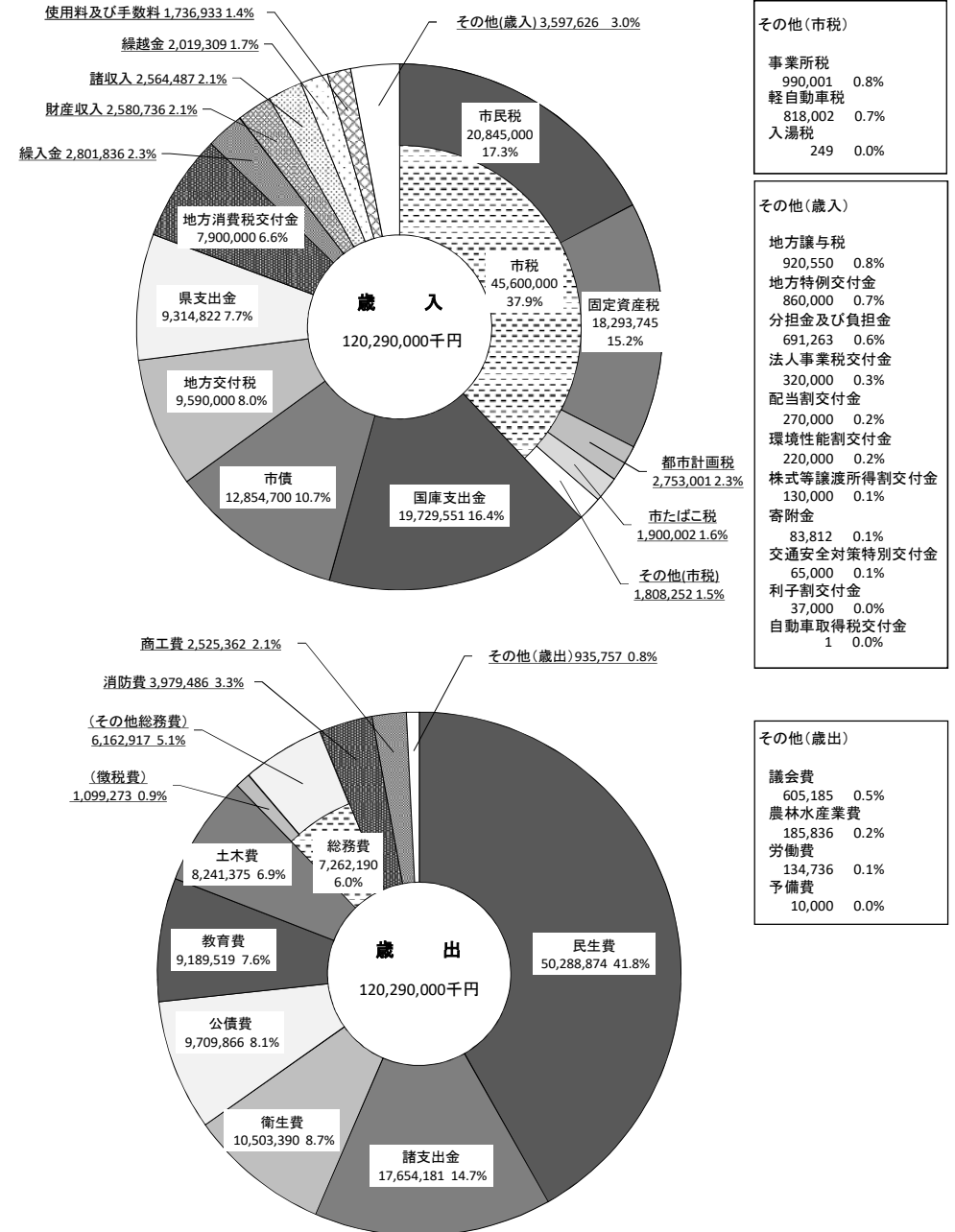

4. 令和2年度一般会計歳入歳出決算額

令和2年度一般会計決算額構成図

歳 入				歳 出			
区 分	予算現額	決算額	構成比	区 分	予算現額	決算額	構成比
市 税	50,494,999	51,377,311	31.6	議 会 費	598,404	587,633	0.4
市 民 税	23,663,000	24,173,879	14.8	総 務 費	46,934,218	46,566,100	29.4
固定資産税	20,063,743	20,290,709	12.5	徴 税 費	1,092,959	1,078,988	0.7
軽自動車税	813,002	842,553	0.5	そ の 他	45,841,259	45,487,112	28.7
市たばこ税	2,000,002	2,039,264	1.3	民 生 費	50,917,510	49,705,667	31.4
入 湯 税	249	235	0.0	衛 生 費	9,296,615	8,649,468	5.5
事業所税	1,050,002	1,084,931	0.7	労 働 費	225,274	180,587	0.1
都市計画税	2,905,001	2,945,740	1.8	農 林 水 産 業 費	198,150	188,774	0.1
地方譲与税	970,550	975,126	0.6	商 工 費	4,365,823	3,879,706	2.5
利子割交付金	40,000	54,486	0.0	土 木 費	9,677,963	8,516,197	5.4
配当割交付金	270,000	319,256	0.2	消 防 費	4,003,100	3,947,622	2.5
株式等譲渡所得割交付金	100,000	302,135	0.2	教 育 費	11,999,340	9,070,696	5.7
法人事業税金	170,000	194,408	0.1	公 債 費	9,496,414	9,490,662	6.0
地方消費税	7,700,000	8,029,051	4.9	諸 支 出 金	17,672,462	17,516,152	11.1
自動車取得税	20	0	0.0	予 備 費	10,000	0	0.0
環境性能割交付金	260,000	192,109	0.1				
地方特例交付金	491,024	491,024	0.3				
地方交付税	10,603,328	10,527,986	6.5				
交通安全対策特別交付金	61,000	67,928	0.0				
分担金及び金	643,076	652,400	0.4				
使用料及び手数料	1,629,009	1,714,469	1.1				
国庫支出金	63,950,856	60,624,822	37.2				
県支出金	10,087,144	9,891,813	6.1				
財産収入	352,625	463,133	0.3				
寄 附 金	183,204	199,312	0.1				
繰 入 金	2,818,444	2,817,422	1.7				
繰 越 金	2,298,164	2,705,194	1.7				
諸 収 入	2,499,330	2,651,085	1.6				
市 債	9,772,500	8,543,700	5.3				
<b>合 計</b>	<b>165,395,273</b>	<b>162,794,170</b>	<b>100.0</b>	<b>合 計</b>	<b>165,395,273</b>	<b>158,299,264</b>	<b>100.0</b>

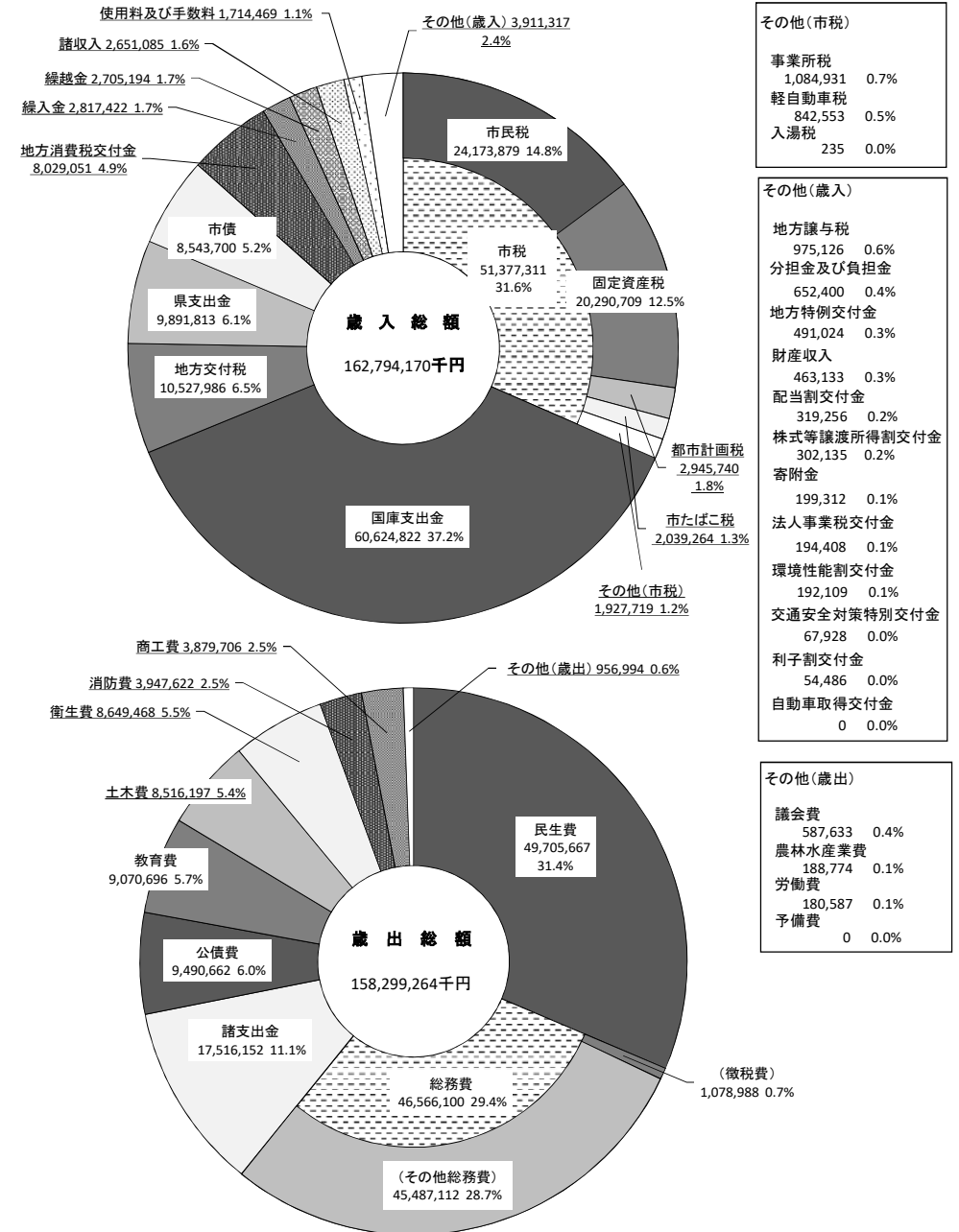

5. 令和2年度市税決算額

区 分 税 目	調 定 済 額			
	現年課税分	滞納繰越分	合 計	前年比
	A	B	C	
	千円	千円	千円	%
I 普通税	47,411,816	1,131,862	48,543,678	100.0
1 法定普通税	47,411,816	1,131,862	48,543,678	100.0
(1) 市民税	24,231,429	625,951	24,857,380	98.9
(ア) 個人	22,091,894	601,492	22,693,387	101.0
① 均等割	676,984	18,432	695,416	100.8
② 所得割	21,414,910	583,060	21,997,970	101.1
(イ) 法人	2,139,535	24,459	2,163,993	80.9
① 均等割	875,146	10,005	885,151	99.8
② 法人税割	1,264,389	14,454	1,278,843	71.6
(2) 固定資産税	20,298,258	467,260	20,765,518	101.8
(ア) 純固定資産税	20,204,831	467,260	20,672,091	101.8
① 土地	7,892,440	182,522	8,074,962	100.1
② 家屋	10,080,621	233,126	10,313,747	103.2
③ 償却資産	2,231,770	51,612	2,283,382	101.6
(イ) 交付金 ※	93,427		93,427	100.8
(3) 軽自動車税	842,865	38,651	881,516	105.3
(ア) 種別割	820,456	38,651	859,107	103.5
(イ) 環境性能割	22,409	0	22,409	340.6
(4) 市たばこ税	2,039,264	0	2,039,264	94.3
II 目的税	4,050,475	69,053	4,119,528	103.7
1 入湯税	235	0	235	87.0
2 事業所税	1,103,850	0	1,103,850	110.5
3 都市計画税	2,946,390	69,053	3,015,443	101.4
<b>合 計 ( I ~ II )</b>	<b>51,462,291</b>	<b>1,200,915</b>	<b>52,663,206</b>	<b>100.3</b>

※用語の解説(72頁)参照

※各項目の金額は、単位未満を四捨五入しているため、内訳の計と合計が一致しない場合があります。

収 入 済 額				徴 収 率		
現年課税分	滞納繰越分	合 計	前年比	D/A	E/B	F/C
D	E	F		× 100	× 100	× 100
千円	千円	千円	%	%	%	%
46,995,534	350,871	47,346,405	100.0	99.1	31.0	97.5
46,995,534	350,871	47,346,405	100.0	99.1	31.0	97.5
23,966,498	207,381	24,173,879	98.9	98.9	33.1	97.3
21,889,889	200,325	22,090,214	101.3	99.1	33.3	97.3
670,794	6,139	676,933	101.1	99.1	33.3	97.3
21,219,095	194,186	21,413,281	101.3	99.1	33.3	97.3
2,076,609	7,056	2,083,665	78.8	97.1	28.8	96.3
849,407	2,886	852,293	97.1	97.1	28.8	96.3
1,227,202	4,170	1,231,372	69.7	97.1	28.9	96.3
20,158,006	132,703	20,290,709	101.9	99.3	28.4	97.7
20,064,579	132,703	20,197,282	101.9	99.3	28.4	97.7
7,837,655	51,836	7,889,491	100.2	99.3	28.4	97.7
10,010,646	66,209	10,076,855	103.3	99.3	28.4	97.7
2,216,278	14,658	2,230,936	101.7	99.3	28.4	97.7
93,427		93,427	100.8	100.0	—	100.0
831,766	10,787	842,553	105.9	98.7	27.9	95.6
809,357	10,787	820,144	104.0	98.6	27.9	95.5
22,409	0	22,409	340.6	100.0	—	100.0
2,039,264	0	2,039,264	94.3	100.0	—	100.0
4,011,304	19,602	4,030,906	103.3	99.0	28.4	97.8
235	0	235	87.0	100.0	—	100.0
1,084,931	0	1,084,931	108.6	98.3	—	98.3
2,926,138	19,602	2,945,740	101.5	99.3	28.4	97.7
<b>51,006,838</b>	<b>370,473</b>	<b>51,377,311</b>	<b>100.3</b>	<b>99.1</b>	<b>30.8</b>	<b>97.6</b>



### 令和2年度市税調定額構成図

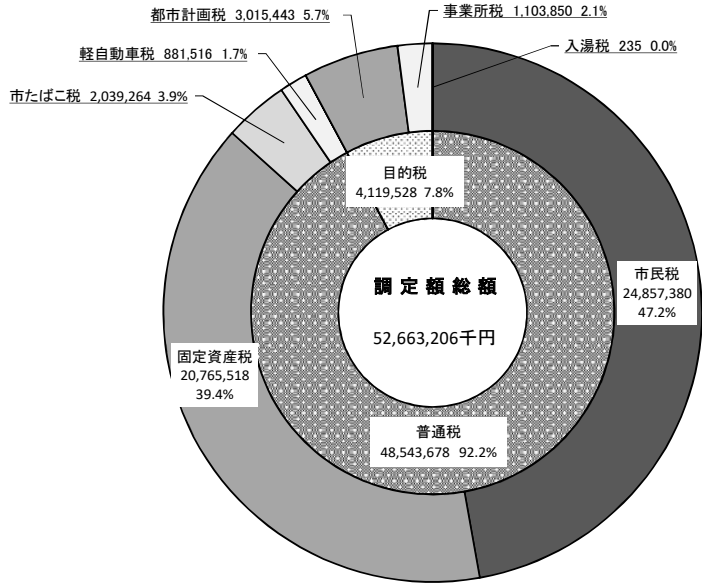

### 令和2年度市税決算額構成図

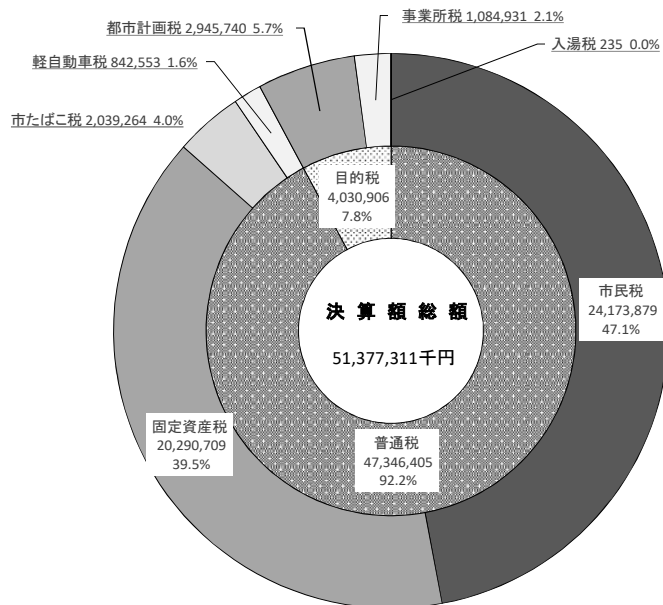

### 一般会計歳入総額の推移

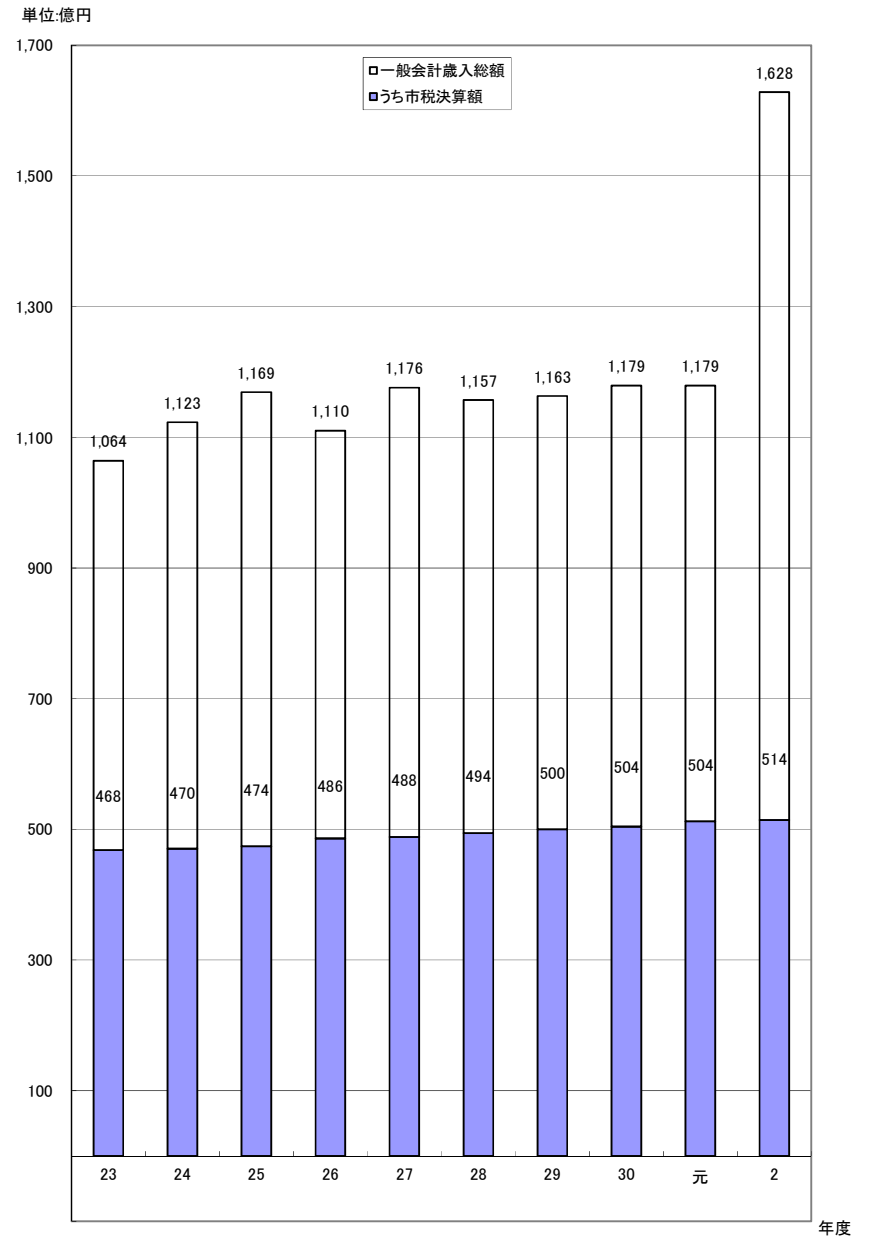

6. 一般会計歳入総額中に占める市税の割合及び負担額

年度	歳入総額 A	市税決算額 B	B/A	人口	世帯数	市税負担額	
						1人当たり	1世帯当たり
	千円	千円	%	人	世帯	円	円
23	106,380,605	46,803,189	44.0	386,132	146,178	121,210	320,179
24	112,307,978	47,014,801	41.9	386,390	147,585	121,677	318,561
25	116,906,259	47,433,629	40.6	386,447	148,759	122,743	318,862
26	110,953,246	48,619,255	43.8	386,429	150,754	125,817	322,507
27	117,568,711	48,789,358	41.5	386,410	152,651	126,263	319,614
28	115,715,600	49,391,222	42.7	386,094	154,692	127,925	319,288
29	116,261,587	50,002,898	43.0	386,105	156,693	129,506	319,114
30	117,945,410	50,378,182	42.7	385,777	158,534	130,589	317,775
元	117,900,695	51,226,917	43.4	385,160	160,426	133,002	319,318
2	162,794,170	51,377,311	31.6	384,790	162,551	133,520	316,069

◎人口・世帯数は各年4月1日現在

主な税目・市税負担額

(単位: 円)

年度	個人市民税		法人市民税		固定資産税	
	1人当たり	1世帯当たり	1人当たり	1世帯当たり	1人当たり	1世帯当たり
23	47,562	125,635	6,645	17,554	49,910	131,839
24	49,852	129,505	7,749	20,130	47,369	123,057
25	50,492	131,168	6,996	18,174	47,831	124,255
26	52,060	133,446	7,410	18,993	48,921	125,399
27	52,813	133,688	7,169	18,147	48,717	123,318
28	53,794	134,263	6,657	16,614	49,803	124,303
29	54,942	135,383	6,528	16,085	50,565	124,595
30	55,114	134,114	7,400	18,007	50,764	123,529
元	56,620	135,936	6,868	16,490	51,702	124,130
2	57,408	135,897	5,415	12,819	52,732	124,827

【1世帯当たり負担額】

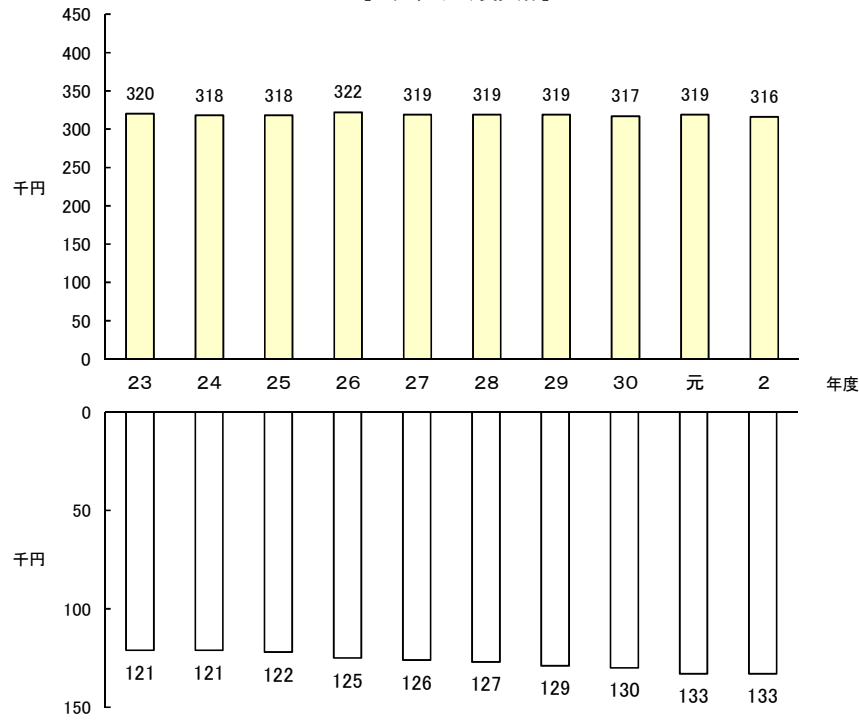

【1人当たり負担額】

【1世帯当たり負担額】

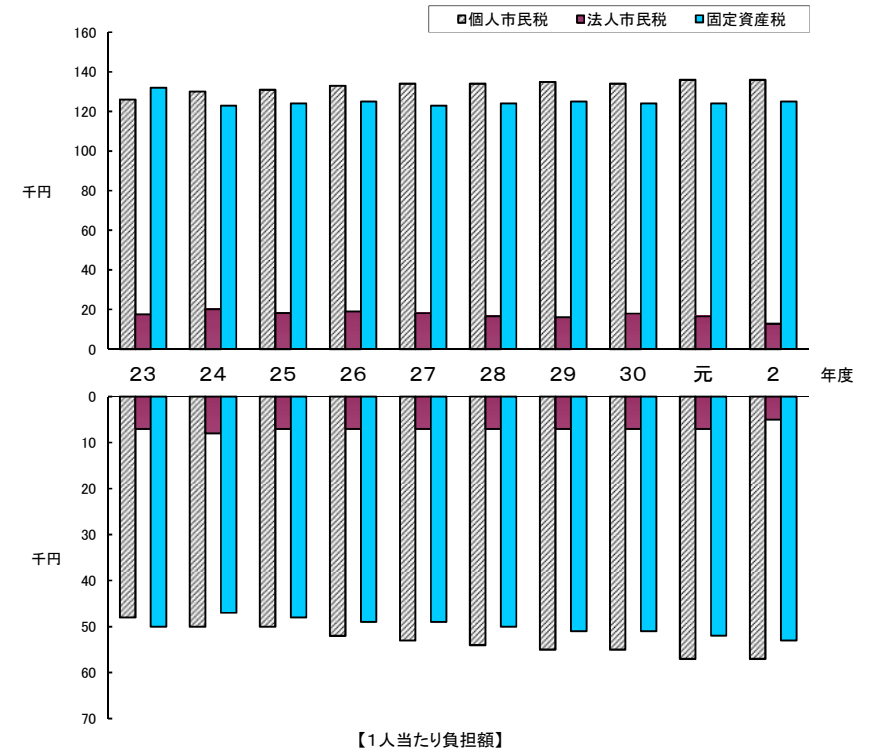

【1人当たり負担額】

7. 市税税目別決算額

区分 年度	総 計					市 民 税					市	
	調定額	収入額	収納率 %	前年比 %	構成比 %	調定額	収入額	収納率 %	前年比 %	構成比 %	個	
											調定額	収入額
28	51,311,904	49,391,222	96.3	101.2	100.0	24,388,672	23,339,566	95.7	100.7	47.3	21,784,249	20,769,486
29	51,596,160	50,002,898	96.9	101.2	100.0	24,583,329	23,733,953	96.5	101.7	47.5	22,031,601	21,213,512
30	51,764,074	50,378,182	97.3	100.8	100.0	24,850,936	24,116,400	97.0	101.6	47.9	21,966,148	21,261,686
元	52,504,991	51,226,917	97.6	101.7	100.0	25,132,375	24,452,979	97.3	101.4	47.7	22,458,856	21,807,589
2	52,663,206	51,377,311	97.6	100.3	100.0	24,857,380	24,173,879	97.3	98.9	47.1	22,693,387	22,090,214

区分 年度	固 定 資 産 税					固 定						
	調定額	収入額	収納率 %	前年比 %	構成比 %	土 地			家			
						調定額	収入額	収納率 %	前年比 %	構成比 %	調定額	収入額
28	20,038,416	19,320,408	96.4	102.1	39.1	8,043,001	7,753,482	96.4	100.4	15.7	9,697,627	9,348,546
29	20,226,113	19,615,808	97.0	101.5	39.2	8,042,705	7,798,909	97.0	100.6	15.6	9,901,913	9,601,756
30	20,115,485	19,583,522	97.4	99.8	38.9	8,050,183	7,836,310	97.3	100.5	15.6	9,726,182	9,467,783
元	20,400,415	19,913,667	97.6	101.7	38.9	8,067,876	7,874,500	97.6	100.5	15.4	9,992,949	9,753,432
2	20,765,518	20,290,709	97.7	101.9	39.5	8,074,962	7,889,491	97.7	100.2	15.4	10,313,747	10,076,855

区分 年度	軽 自 動 車 税					市 た ば こ 税					入 湯	
	調定額	収入額	収納率 %	前年比 %	構成比 %	調定額	収入額	収納率 %	前年比 %	構成比 %	調定額	収入額
29	765,689	721,248	94.2	104.6	1.4	2,206,032	2,206,032	100.0	93.9	4.4	338	338
30	802,070	759,379	94.7	105.3	1.5	2,127,917	2,127,917	100.0	96.5	4.2	302	302
元	836,978	795,508	95.0	104.8	1.6	2,162,668	2,162,668	100.0	101.6	4.2	270	270
2	881,516	842,553	95.6	105.9	1.6	2,039,264	2,039,264	100.0	94.3	4.0	235	235

区分 年度	税 収 入 額 (A)			徴 税 費 (B)					県 民 税 徴収取扱 委託金
	市 税	個 人 の 県 民 税	合 計	人件費 (ア)	需用費 (イ)	報奨金等の 経 費	その他	計	
29	50,002,898	14,071,771	64,074,669	689,672	211,793	3	17,523	918,991	587,857
30	50,378,182	14,103,726	64,481,908	688,971	194,502	3	16,565	900,041	605,866
元	51,226,917	14,465,846	65,692,763	678,567	266,774	0	19,681	965,022	603,955
2	51,377,311	14,653,322	66,030,633	671,787	209,032	0	20,153	900,972	608,030

(単位:千円)

民 税 内 訳															
人			法 人												
収納率 %	前年比 %	構成比 %	調定額	収入額	収納率 %	前年比 %	構成比 %	調定額	収入額						
										95.3	101.8	42.1	2,604,423	2,570,080	98.7
96.8	100.2	42.2	2,884,788	2,854,714	99.0	113.3	5.7	97.1	102.6	42.6	2,673,519	2,645,390	98.9	92.7	5.1
97.3	101.3	43.0	2,163,993	2,083,665	96.3	78.8	4.1								

資 産 税 内 訳												
屋			償 却 資 産				交 付 金 ※1					
収納率 %	前年比 %	構成比 %	調定額	収入額	収納率 %	前年比 %	構成比 %	調定額	収入額	収納率 %	前年比 %	構成比 %
97.0	102.7	19.2	2,188,925	2,122,573	97.0	99.8	4.2	92,570	92,570	100.0	100.9	0.2
97.3	98.6	18.8	2,246,826	2,187,135	97.3	103.0	4.3	92,294	92,294	100.0	99.7	0.2
97.6	103.0	19.0	2,246,877	2,193,022	97.6	100.3	4.3	92,713	92,713	100.0	100.5	0.2
97.7	103.3	19.6	2,283,382	2,230,936	97.7	101.7	4.3	93,427	93,427	100.0	100.8	0.2

税			事 業 所 税				都 市 計 画 税					
収納率 %	前年比 %	構成比 %	調定額	収入額	収納率 %	前年比 %	構成比 %	調定額	収入額	収納率 %	前年比 %	構成比 %
100.0	104.6	0.0	854,838	854,838	100.0	99.7	1.7	2,959,821	2,870,681	97.0	101.3	5.8
100.0	89.3	0.0	923,090	923,090	100.0	108.0	1.8	2,944,274	2,867,572	97.4	99.9	5.7
100.0	89.4	0.0	998,886	998,886	100.0	108.2	1.9	2,973,399	2,902,939	97.6	101.2	5.7
100.0	87.0	0.0	1,103,850	1,084,931	98.3	108.6	2.1	3,015,443	2,945,740	97.7	101.5	5.7

税収入額に対する徴税費の割合 (B/A)	徴税職員数 ※2	徴税職員1人 当たりの人口 (1月1日)	徴税職員1人 当たり徴税費 (ア+イ)/C	人 口 (1月1日)
1.5	103	3,750	9,058	386,208
1.4	104	3,713	8,668	386,161
1.4	104	3,713	8,495	385,609
1.5	106	3,638	8,918	385,228
1.4	105	3,659	8,389	384,233

※1 用語の解説(72頁)参照  
 ※2 徴税職員数は国保支弁職員を除く。

### 市税税目別決算額の推移

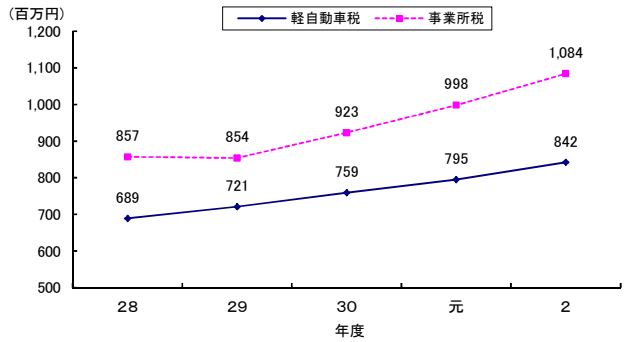
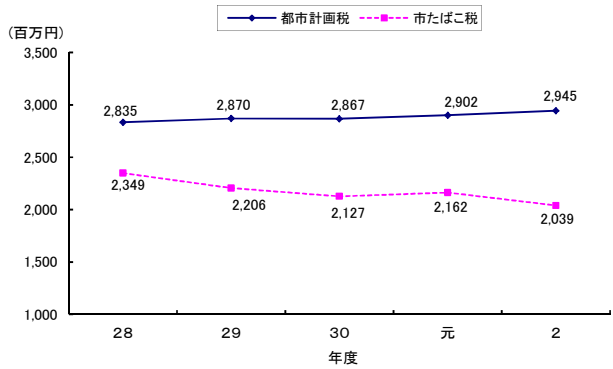
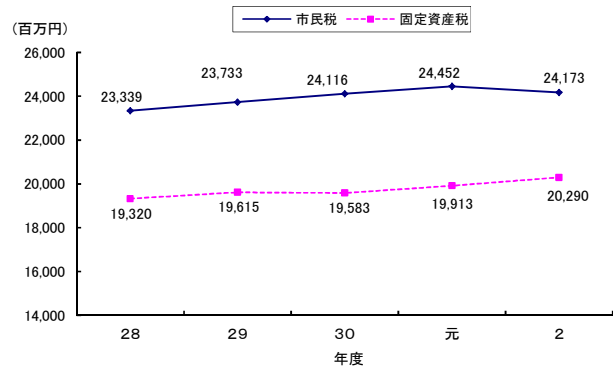

### 市税収納率推移表(平成28年度～令和2年度)

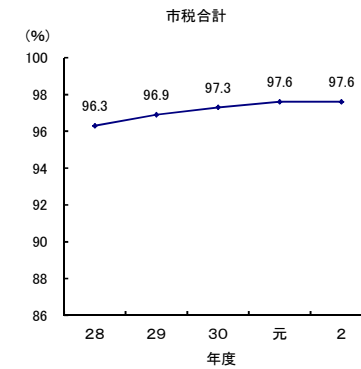
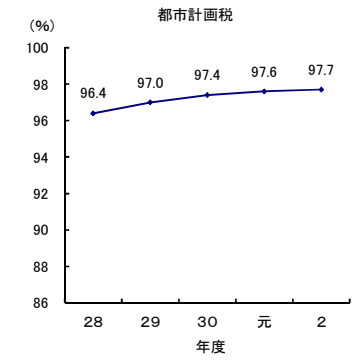
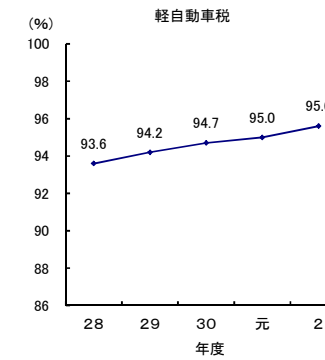
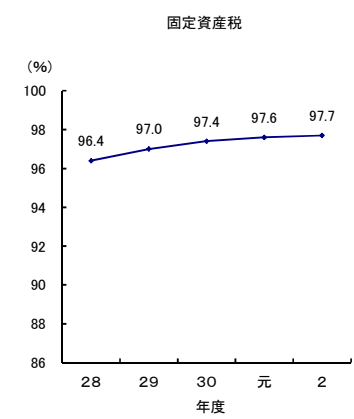
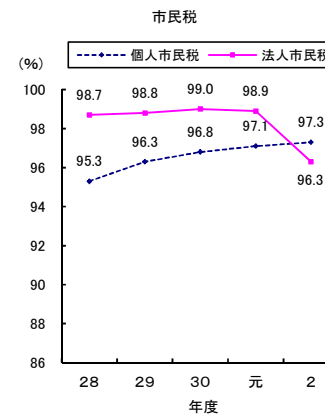

## 8. 令和2年度市税月別状況

### (1) 調定額

区 分	4 月	5 月	6 月	7 月	8 月	9 月
市 民 税	3,194,845	14,662,110	5,375,077	244,802	211,488	184,264
固 定 資 産 税	20,608,048	4,006	124,853	119	24,647	4,972
軽 自 動 車 税	26,823	822,985	14,660	966	1,775	2,248
市 た ば こ 税	169,126	161,489	161,358	173,459	180,088	169,426
入 湯 税	21	18	21	13	19	26
事 業 所 税	133,008	469,298	34,878	52,140	125,499	43,806
都 市 計 画 税	2,996,781	54	18,286	△ 28	△ 21	2
市 税 計	27,128,652	16,119,960	5,729,133	471,471	543,495	404,744
累 計	27,128,652	43,248,612	48,977,745	49,449,216	49,992,711	50,397,455
調定累計割合(%)	51.5	82.1	93.0	93.9	94.9	95.7

(単位:千円)

10 月	11 月	12 月	1 月	2 月	3 月	4・5月	計
144,265	333,414	181,564	122,027	98,677	101,445	3,402	24,857,380
174	△ 2,008	374	△ 215	461	420	△ 333	20,765,518
1,465	2,413	2,057	2,221	1,740	2,172	△ 9	881,516
230,431	139,011	157,587	179,077	158,804	159,408	0	2,039,264
21	19	16	21	19	21	0	235
33,029	69,772	21,916	21,069	66,349	33,086	0	1,103,850
24	△ 94	64	△ 44	63	377	△ 21	3,015,443
409,409	542,527	363,578	324,156	326,113	296,929	3,039	52,663,206
50,806,864	51,349,391	51,712,969	52,037,125	52,363,238	52,660,167	52,663,206	
96.5	97.5	98.2	98.8	99.4	100.0	100.0	

### (2) 収入済額

区 分	4 月	5 月	6 月	7 月	8 月	9 月
市 民 税	192,213	1,786,727	2,927,871	3,026,575	1,692,983	2,141,304
固 定 資 産 税	3,759,589	8,198,896	344,099	464,297	2,132,524	149,971
軽 自 動 車 税	2,458	366,354	393,978	36,397	9,823	6,299
市 た ば こ 税	169,084	45	322,844	173,460	180,087	169,425
入 湯 税	21	18	21	13	20	25
事 業 所 税	21,722	188,951	402,585	48,823	52,151	100,627
都 市 計 画 税	549,123	1,197,206	37,338	67,170	310,989	18,336
市 税 計	4,694,210	11,738,197	4,428,736	3,816,735	4,378,577	2,585,987
累 計	4,694,210	16,432,407	20,861,143	24,677,878	29,056,455	31,642,442
収入累計割合(%)	9.1	32.0	40.6	48.0	56.6	61.6

(単位:千円)

10 月	11 月	12 月	1 月	2 月	3 月	4・5月	計
1,658,973	2,191,413	1,888,851	1,657,160	1,908,058	1,784,955	1,316,796	24,173,879
62,485	49,342	2,142,314	352,746	327,852	2,163,411	143,183	20,290,709
4,420	4,578	4,555	4,138	3,952	3,738	1,863	842,553
1,097	363,445	635	157,908	179,173	321,454	607	2,039,264
21	19	16	21	19	21	0	235
43,600	39,820	66,602	12,385	26,461	67,772	13,432	1,084,931
8,910	7,253	312,860	51,505	47,916	316,238	20,896	2,945,740
1,779,506	2,655,870	4,415,833	2,235,863	2,493,431	4,657,589	1,496,777	51,377,311
33,421,948	36,077,818	40,493,651	42,729,514	45,222,945	49,880,534	51,377,311	
65.1	70.2	78.8	83.2	88.0	97.1	100.0	









10. 個人の市民税・県民税調定額及び負担額(現年度分)

6月1日現在

区分		年度	29	30	元	2	3
調 定 額	市民税	普通徴収	千円 3,885,377	千円 3,778,096	千円 3,908,306	千円 3,973,181	千円 3,839,217
		年金特徴	785,993	787,832	797,600	799,943	804,859
		特別徴収	16,243,180	16,461,765	16,752,082	17,022,802	16,579,108
		計	20,914,550	21,027,693	21,457,988	21,795,926	21,223,184
	県民税	普通徴収	2,576,307	2,503,915	2,589,810	2,633,702	2,545,314
		年金特徴	517,570	519,431	525,904	527,410	530,658
		特別徴収	10,783,052	10,928,274	11,120,010	11,301,196	11,004,739
		計	13,876,929	13,951,620	14,235,724	14,462,308	14,080,711
		合計	34,791,479	34,979,313	35,693,712	36,258,234	35,303,895
		前年比	% 102.0	% 100.5	% 102.0	% 101.6	% 97.4
納税者数	普通徴収	人 28,182	人 28,415	人 27,832	人 29,005	人 26,379	
	年金特徴	27,060	27,368	27,758	26,687	27,892	
	特別徴収	129,699	131,445	133,924	135,129	137,391	
	計	184,941	187,228	189,514	190,821	191,662	
	前年比	% 101.2	% 101.2	% 101.2	% 100.7	% 100.4	
人口		人 385,984	人 385,719	人 385,163	人 384,784	人 383,191	
世帯数		世帯 157,102	世帯 158,946	世帯 160,918	世帯 162,989	世帯 164,362	
特別徴収義務者数		件 27,204	件 27,072	件 27,593	件 27,838	件 28,316	
納税者1人当たり負担額	市民税	円 113,088	円 112,311	円 113,226	円 114,222	円 110,732	
	県民税	75,034	74,517	75,117	75,790	73,466	
	計	188,122	186,828	188,343	190,012	184,198	
	前年比	% 100.8	% 99.3	% 100.8	% 100.9	% 96.9	
人口1人当たり負担額	市民税	円 54,185	円 54,516	円 55,711	円 56,645	円 55,385	
	県民税	35,952	36,170	36,960	37,586	36,746	
	計	90,137	90,686	92,671	94,231	92,131	
	前年比	% 102.0	% 100.6	% 102.2	% 101.7	% 97.8	
1世帯当たり負担額	市民税	円 133,127	円 132,295	円 133,347	円 133,726	円 129,125	
	県民税	88,331	87,776	88,466	88,732	85,669	
	計	221,458	220,071	221,813	222,458	214,794	
	前年比	% 100.7	% 99.4	% 100.8	% 100.3	% 96.6	

◎調定額等は分離(退職)分を除く。

個人の市民税・県民税負担額推移表(現年度分)

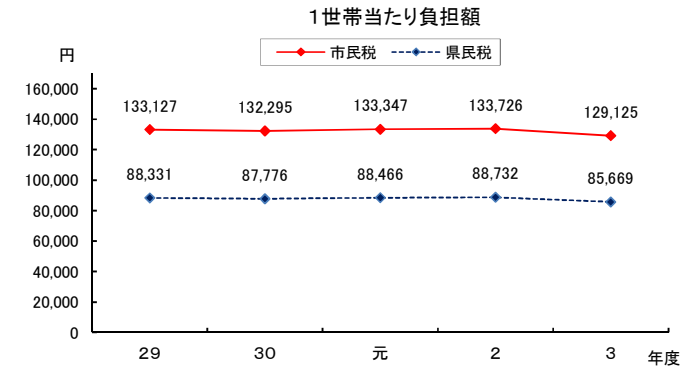
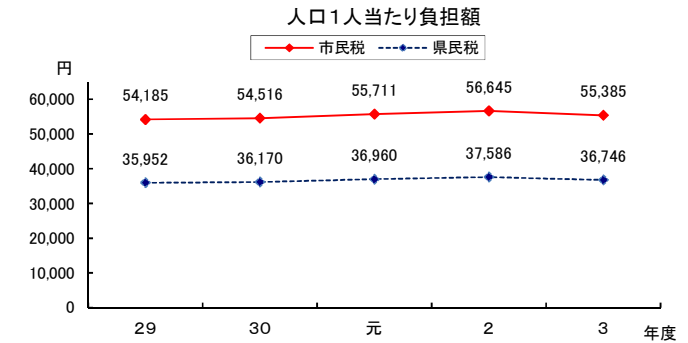
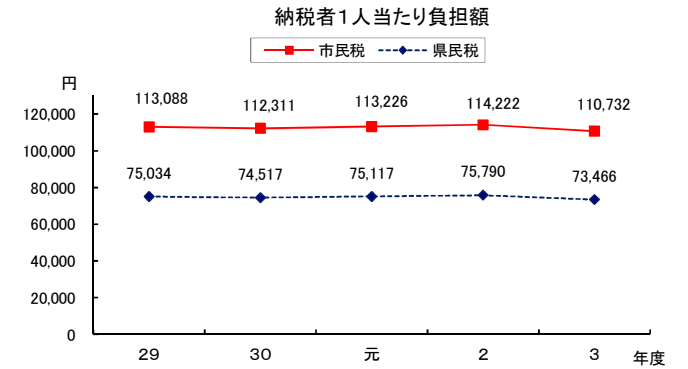

11. 個人の市民税・県民税納税者数

6月1日現在

区分	年度		元		2		3		
	30	構成比	元	構成比	2	構成比	3	構成比	
普通徴収	均等割のみ	3,663	1.9	3,450	1.8	3,892	2.0	3,317	1.7
	所得割のみ	0	0.0	0	0.0	0	0.0	0	0.0
年金額特徴収	均等割・所得割合算	24,752	13.2	24,382	12.9	25,113	13.2	23,062	12.0
	計	28,415	15.1	27,832	14.7	29,005	15.2	26,379	13.8
	前年比	100.8	97.9	104.2	90.9				
特別徴収	均等割のみ	4,981	2.7	5,168	2.7	4,940	2.6	5,294	2.8
	所得割のみ	0	0.0	0	0.0	0	0.0	0	0.0
合計	均等割・所得割合算	22,387	12.0	22,590	11.9	21,747	11.4	22,598	11.8
	計	27,368	14.7	27,758	14.6	26,687	14.0	27,892	14.6
	前年比	101.1	101.4	96.1	104.5				
合計	均等割のみ	4,637	2.5	4,609	2.4	4,430	2.3	4,581	2.4
	所得割のみ	0	0.0	0	0.0	0	0.0	0	0.0
合計	均等割・所得割合算	126,808	67.7	129,315	68.2	130,699	68.5	132,810	69.3
	計	131,445	70.2	133,924	70.6	135,129	70.8	137,391	71.7
	前年比	101.3	101.9	100.9	101.7				
合計	均等割のみ	13,281	7.1	13,227	7.0	13,262	6.9	13,192	6.9
	所得割のみ	0	0.0	0	0.0	0	0.0	0	0.0
合計	均等割・所得割合算	173,947	92.9	176,287	93.0	177,559	93.1	178,470	93.1
	計	187,228	100.0	189,514	100.0	190,821	100.0	191,662	100.0
	前年比	101.2	101.2	100.7	100.4				

12. 個人の市民税・県民税確定あん分比※

(単位:%)

区分	30	元	2	3
市民税	60.12	60.12	60.12	60.12
県民税	39.88	39.88	39.88	39.88

◎元年度は特定あん分比  
※用語の解説(72頁)参照

13. 個人の市民税の納税義務者数等

年 度	区 分 所得区分	均等割のみ納める者		所得割のみ納める者		均等割と所得割を	
		納税義務 者 数	均等割額	納税義務 者 数	所得割額	納税義務 者 数	均等割額
		A	B	C	D	E	F
29	給与	6,641	23,244	0	0	140,244	490,854
	営業	1,071	3,749	0	0	7,140	24,990
	農業	16	56	0	0	98	343
	その他	5,210	18,235	0	0	24,713	86,496
	家屋敷等のみ※	0	0	0	0		
	計	12,938	45,284	0	0	172,195	602,683
30	給与	6,792	23,772	0	0	142,314	498,099
	営業	1,044	3,654	0	0	7,082	24,787
	農業	17	60	0	0	84	294
	その他	5,443	19,051	0	0	24,557	85,949
	家屋敷等のみ※	0	0	0	0		
	計	13,296	46,537	0	0	174,037	609,129
元	給与	6,601	23,104	0	0	144,372	505,302
	営業	1,067	3,735	0	0	7,183	25,140
	農業	17	60	0	0	77	269
	その他	5,522	19,327	0	0	24,801	86,804
	家屋敷等のみ※	0	0	0	0		
	計	13,207	46,226	0	0	176,433	617,515
2	給与	6,590	23,065	0	0	146,327	512,145
	営業	1,070	3,745	0	0	6,875	24,063
	農業	13	46	0	0	73	255
	その他	5,601	19,604	0	0	24,384	85,344
	家屋敷等のみ※	0	0	0	0		
	計	13,274	46,460	0	0	177,659	621,807
3	給与	6,501	22,754	0	0	146,640	513,240
	営業	1,096	3,836	0	0	7,328	25,648
	農業	18	63	0	0	60	210
	その他	5,619	19,667	0	0	24,670	86,345
	家屋敷等のみ※	0	0	0	0		
	計	13,234	46,320	0	0	178,698	625,443

※用語の解説(72頁)参照

納める者 所得割額	合 計				納税義務者数	構成比
	均等割を納める者 納税義務者 数 H(A+E)	均等割額 I(B+F)	所得割を納める者 納税義務者 数 J(C+E)	所得割額 K(D+G)		
G	H(A+E)	I(B+F)	J(C+E)	K(D+G)	A+C+E	%
16,932,640	146,885	514,098	140,244	16,932,640	146,885	79.3
1,107,868	8,211	28,739	7,140	1,107,868	8,211	4.4
14,916	114	399	98	14,916	114	0.1
2,240,271	29,923	104,731	24,713	2,240,271	29,923	16.2
	0	0	0	0	0	0.0
<b>20,295,695</b>	<b>185,133</b>	<b>647,967</b>	<b>172,195</b>	<b>20,295,695</b>	<b>185,133</b>	<b>100.0</b>
17,184,574	149,106	521,871	142,314	17,184,574	149,106	79.6
1,086,917	8,126	28,441	7,082	1,086,917	8,126	4.3
16,124	101	354	84	16,124	101	0.1
2,111,282	30,000	105,000	24,557	2,111,282	30,000	16.0
	0	0	0	0	0	0.0
<b>20,398,897</b>	<b>187,333</b>	<b>655,666</b>	<b>174,037</b>	<b>20,398,897</b>	<b>187,333</b>	<b>100.0</b>
17,428,013	150,973	528,406	144,372	17,428,013	150,973	79.6
1,115,434	8,250	28,875	7,183	1,115,434	8,250	4.4
9,390	94	329	77	9,390	94	0.0
2,285,537	30,323	106,131	24,801	2,285,537	30,323	16.0
	0	0	0	0	0	0.0
<b>20,838,374</b>	<b>189,640</b>	<b>663,741</b>	<b>176,433</b>	<b>20,838,374</b>	<b>189,640</b>	<b>100.0</b>
17,754,694	152,917	535,210	146,327	17,754,694	152,917	80.1
1,126,495	7,945	27,808	6,875	1,126,495	7,945	4.2
10,871	86	301	73	10,871	86	0.0
2,270,994	29,985	104,948	24,384	2,270,994	29,985	15.7
	0	0	0	0	0	0.0
<b>21,163,054</b>	<b>190,933</b>	<b>668,267</b>	<b>177,659</b>	<b>21,163,054</b>	<b>190,933</b>	<b>100.0</b>
17,213,181	153,141	535,994	146,640	17,213,181	153,141	79.8
1,133,067	8,424	29,484	7,328	1,133,067	8,424	4.4
7,255	78	273	60	7,255	78	0.0
2,261,838	30,289	106,012	24,670	2,261,838	30,289	15.8
	0	0	0	0	0	0.0
<b>20,615,341</b>	<b>191,932</b>	<b>671,763</b>	<b>178,698</b>	<b>20,615,341</b>	<b>191,932</b>	<b>100.0</b>

課税状況調7月1日現在

14. 個人の市民税所得割額等に関する調

(1) 令和3年度所得の種類別課税状況

区分	所得種別	給与所得者		営業所得者		農業所得者	
		前年比 (%)	前年比 (%)	前年比 (%)	前年比 (%)		
納税義務者数	所得税納税義務あり (人)	131,465	99.5	6,539	106.9	57	85.1
	所得税納税義務なし (人)	14,345	106.4	730	104.4	1	20.0
	<b>計 (人)</b>	<b>145,810</b>	<b>100.1</b>	<b>7,269</b>	<b>106.6</b>	<b>58</b>	<b>80.6</b>
総所得金額等	総所得金額・山林所得金額等 (千円)	494,423,296	101.7	29,634,910	105.3	206,914	72.7
	分離譲渡所得金額等 (千円)	—		—		—	
	<b>計 (千円)</b>	<b>494,423,296</b>	<b>101.7</b>	<b>29,634,910</b>	<b>105.3</b>	<b>206,914</b>	<b>72.7</b>
所得控除等 (千円)	188,560,714	108.5	9,686,630	112.7	82,763	84.3	
課税標準額等	総所得金額・山林所得金額等に係るもの (千円)	305,862,582	98.0	19,948,280	102.1	124,151	66.6
	分離譲渡所得金額等に係るもの (千円)	—		—		—	
	<b>計 (千円)</b>	<b>305,862,582</b>	<b>98.0</b>	<b>19,948,280</b>	<b>102.1</b>	<b>124,151</b>	<b>66.6</b>
算出税額	総所得金額・山林所得金額等 (千円)	18,345,747	98.0	1,196,597	102.1	7,447	66.6
	分離譲渡分等 (千円)	—		—		—	
	<b>計 (千円)</b>	<b>18,345,747</b>	<b>98.0</b>	<b>1,196,597</b>	<b>102.1</b>	<b>7,447</b>	<b>66.6</b>
税額控除額 (千円)	1,397,889	119.0	87,390	112.8	238	74.8	
所得割額	所得税納税義務あり (千円)	16,175,799	96.3	1,084,655	101.3	7,204	66.6
	所得税納税義務なし (千円)	737,724	103.6	23,468	99.5	5	11.4
	<b>計 (千円)</b>	<b>16,913,523</b>	<b>96.6</b>	<b>1,108,123</b>	<b>101.3</b>	<b>7,209</b>	<b>66.4</b>

その他所得者	小計	長期・短期譲渡所得等	合計				
			前年比 (%)	前年比 (%)			
21,033	101.1	159,094	100.0	2,270	113.0	161,364	100.1
2,175	97.2	17,251	105.0	83	148.2	17,334	105.2
<b>23,208</b>	<b>100.7</b>	<b>176,345</b>	<b>100.4</b>	<b>2,353</b>	<b>114.0</b>	<b>178,698</b>	<b>100.6</b>
50,302,289	105.3	574,567,409	102.2	11,832,233	117.0	586,399,642	102.5
—		—		22,599,668	100.4	22,599,668	100.4
<b>50,302,289</b>	<b>105.3</b>	<b>574,567,409</b>	<b>102.2</b>	<b>34,431,901</b>	<b>105.6</b>	<b>608,999,310</b>	<b>102.4</b>
23,538,693	111.4	221,868,800	109.0	3,274,181	122.0	225,142,981	109.2
26,763,596	100.6	352,698,609	98.4	8,815,285	115.0	361,513,894	98.7
—		—		22,342,435	100.3	22,342,435	100.3
<b>26,763,596</b>	<b>100.6</b>	<b>352,698,609</b>	<b>98.4</b>	<b>31,157,720</b>	<b>104.1</b>	<b>383,856,329</b>	<b>98.8</b>
1,604,857	100.6	21,154,648	98.4	528,805	115.0	21,683,453	98.7
—		—		669,827	100.3	669,827	100.3
<b>1,604,857</b>	<b>100.6</b>	<b>21,154,648</b>	<b>98.4</b>	<b>1,198,632</b>	<b>106.3</b>	<b>22,353,280</b>	<b>98.8</b>
106,811	101.7	1,592,328	117.3	77,471	130.6	1,669,799	117.9
1,467,801	100.7	18,735,459	96.9	1,074,341	103.3	19,809,800	97.2
15,258	86.2	776,455	103.1	3,826	127.3	780,281	103.2
<b>1,483,059</b>	<b>100.6</b>	<b>19,511,914</b>	<b>97.1</b>	<b>1,078,167</b>	<b>103.4</b>	<b>20,590,081</b>	<b>97.4</b>

課税状況調7月1日現在

(2) 年度別総所得金額等課税状況対比表

項目	年度		30	前年 対比
	29	前年 対比		
納税義務者数	172,195	101.2	174,037	101.1
総所得金額 ※	542,116,951	102.2	552,308,177	101.9
山林・退職所得金額	0	0.0	0	-
小計	542,116,951	102.2	552,308,177	101.9
分離長期譲渡所得金額	12,847,528	117.7	12,055,047	93.8
分離短期譲渡所得金額	55,571	111.0	78,819	141.8
土地等に係る事業所得等の金額	-	-	-	-
株式等に係る譲渡所得等・上場株式等に係る配当所得金額	7,984,884	102.7	5,777,935	72.4
先物取引に係る雑所得等の金額	177,618	59.9	175,753	98.9
計	563,182,552	102.5	570,395,731	101.3
所得控除額	196,432,431	102.0	199,990,995	101.8
課税標準額	345,943,288	102.4	352,561,335	101.9
山林・退職所得金額に係るもの	0	0.0	0	-
小計 (A)	345,943,288	102.4	352,561,335	101.9
分離長期譲渡所得金額に係るもの	12,620,690	117.9	11,856,724	93.9
分離短期譲渡所得金額に係るもの	51,163	105.3	74,714	146.0
土地等に係る事業所得等の金額に係るもの	-	-	-	-
株式等に係る譲渡所得等・上場株式等の配当所得金額に係るもの	7,962,407	102.8	5,739,002	72.1
先物取引に係る雑所得等の金額に係るもの	172,573	58.9	172,961	100.2
計	366,750,121	102.8	370,404,736	101.0
算出税額	20,749,595	102.4	21,146,575	101.9
総所得、山林所得及び退職所得分 (B)	376,835	117.8	353,554	93.8
分離長期譲渡所得分	2,763	105.3	4,035	146.0
分離短期譲渡所得分	-	-	-	-
土地等に係る事業所得等の金額	238,870	102.8	172,169	72.1
株式等に係る譲渡所得等・上場株式等の配当所得分	5,176	58.9	5,189	100.3
先物取引に係る雑所得等の金額	21,373,239	102.6	21,681,522	101.4
計	1,029,922	118.7	1,200,619	116.6
税額控除額	20,278,046	102.0	20,382,856	100.5
所得割額				

※用語の解説(72頁)参照

元	2		3	前年 対比	
	前年 対比	前年 対比			
176,433	101.4	177,659	100.7	178,698	100.6
565,078,685	102.3	572,202,689	101.3	586,399,642	102.5
210	-	826	393.3	0	0.0
565,078,895	102.3	572,203,515	101.3	586,399,642	102.5
14,576,951	120.9	14,034,720	96.3	12,383,969	88.2
36,343	46.1	72,925	200.7	76,269	104.6
-	-	-	-	-	-
7,238,019	125.3	8,294,478	114.6	9,947,606	119.9
188,311	107.1	98,404	52.3	191,824	194.9
587,118,519	102.9	594,704,042	101.3	608,999,310	102.4
204,248,205	102.1	206,254,326	101.0	225,142,981	109.2
361,083,599	102.4	366,183,769	101.4	361,513,894	98.7
210	-	825	392.9	0	0.0
361,083,809	102.4	366,184,594	101.4	361,513,894	98.7
14,362,235	121.1	13,825,330	96.3	12,162,856	88.0
32,727	43.8	71,352	218.0	75,337	105.6
-	-	-	-	-	-
7,207,277	125.6	8,271,168	114.8	9,921,155	119.9
184,266	106.5	97,272	52.8	183,087	188.2
382,870,314	103.4	388,449,716	101.5	383,856,329	98.8
21,657,811	102.4	21,963,804	101.4	21,683,453	98.7
429,191	121.4	412,768	96.2	362,632	87.9
1,767	43.8	3,853	218.1	4,068	105.6
-	-	-	-	-	-
216,221	125.6	248,132	114.8	297,635	120.0
5,528	106.5	2,918	52.8	5,492	188.2
22,310,518	102.9	22,631,475	101.4	22,353,280	98.8
1,397,305	116.4	1,416,612	101.4	1,669,799	117.9
20,818,679	102.1	21,139,538	101.5	20,590,081	97.4

課税状況調7月1日現在

(3) 令和3年度課税標準額段階別納税義務者数等の調

区分 課税標準 額の段階	納税義務者			総所得金額等			
	総所得金 額等のみ の者 (A)	分離譲渡 所得金額 等を有す る者 (B)	計 (A)+(B)	(A)の総所 得金額等 (C)	(B)の総所得金額等 総所得等 分離等 (D) (E)		計 (C)+(D)+(E)
	人	人	人	千円	千円	千円	千円
10万円以下の金額	7,281	504	7,785	5,221,347	192,164	4,634,305	10,047,816
10万円を超え 100万円以下	56,485	429	56,914	82,206,727	707,163	3,030,657	85,944,547
100万円 “ 200万円 “	52,077	348	52,425	136,941,072	967,990	2,240,553	140,149,615
200万円 “ 300万円 “	29,441	321	29,762	115,517,309	1,275,742	2,143,880	118,936,931
300万円 “ 400万円 “	14,014	185	14,199	73,410,573	959,168	938,184	75,307,925
400万円 “ 550万円 “	9,341	177	9,518	62,139,776	1,156,869	1,020,080	64,316,725
550万円 “ 700万円 “	3,151	103	3,254	26,179,541	831,450	664,861	27,675,852
700万円 “ 1,000万円 “	2,409	104	2,513	25,185,178	1,075,331	1,106,283	27,366,792
1,000万円を 超える金額	2,146	182	2,328	47,765,886	4,666,356	6,820,865	59,253,107
<b>合計</b>	<b>176,345</b>	<b>2,353</b>	<b>178,698</b>	<b>574,567,409</b>	<b>11,832,233</b>	<b>22,599,668</b>	<b>608,999,310</b>
うち200万円以下の金額	115,843	1,281	117,124	224,369,146	1,867,317	9,905,515	236,141,978
うち200万円を超え 700万円以下	55,947	786	56,733	277,247,199	4,223,229	4,767,005	286,237,433
うち700万円を 超える金額	4,555	286	4,841	72,951,064	5,741,687	7,927,148	86,619,899

課税状況調7月1日現在

(4) 年度別所得控除等の人員対比表

項目	29年度		30年度		元年度		2年度		3年度	
	人	%	人	%	人	%	人	%	人	%
基礎	172,195	101.2	174,037	101.1	176,433	101.4	177,659	100.7	177,989	100.2
控除対象配偶者	6,365	101.4	6,662	104.7	6,593	99.0	6,982	105.9	7,211	103.3
その他の配偶者	38,154	97.7	36,937	96.8	33,765	91.4	31,750	94.0	30,593	96.4
計	44,519	98.2	43,599	97.9	40,358	92.6	38,732	96.0	37,804	97.6
配偶者特別	5,446	99.3	5,485	100.7	9,368	170.8	9,938	106.1	10,196	102.6
扶養控除人員	14,242	99.5	14,093	99.0	14,114	100.1	13,685	97.0	13,653	99.8
一般の扶養親族	7,738	103.6	7,789	100.7	8,020	103.0	7,929	98.9	8,100	102.2
特定扶養親族	1,896	96.0	1,899	100.2	1,943	102.3	1,904	98.0	1,862	97.8
老人扶養親族	6,471	97.7	6,399	98.9	6,389	99.8	6,231	97.5	6,168	99.0
同居老親等扶養親族	4,718	102.9	4,753	100.7	4,769	100.3	4,735	99.3	4,693	99.1
障害者	2,932	98.6	2,886	98.4	3,011	104.3	2,985	99.1	3,002	100.6
一般の障害者※	(1,592)	(97.9)	(1,528)	(96.0)	(1,538)	(100.7)	(1,515)	(98.5)	(1,499)	(98.9)
特別障害者※ (うち、同居の特別障害者)										
寡婦	1,341	102.8	1,389	103.6	1,384	99.6	1,433	103.5	—	—
特別	1,604	104.0	1,682	104.9	1,750	104.0	1,715	98.0	—	—
計	2,945	103.4	3,071	104.3	3,134	102.1	3,148	100.4	0	0.0
寡夫	347	97.2	342	98.6	329	96.2	330	100.3	—	—
寡婦	—	—	—	—	—	—	—	—	1,208	—
ひとり親	—	—	—	—	—	—	—	—	2,194	—
勤労学生	15	115.4	20	133.3	19	95.0	21	110.5	20	95.2
社会保険料	164,663	101.5	166,857	101.3	169,374	101.5	170,826	100.9	172,328	100.9
小規模企業共済等掛金	7,515	109.6	8,863	117.9	10,381	117.1	11,797	113.6	13,044	110.6
生命保険料	124,367	101.3	126,438	101.7	128,291	101.5	128,674	100.3	130,323	101.3
地震保険料	44,367	101.4	45,939	103.5	47,577	103.6	48,424	101.8	50,284	103.8
医療費	18,158	101.4	18,809	103.6	19,092	101.5	18,033	94.5	17,823	98.8
雑損	12	50.0	31	258.3	58	187.1	26	44.8	11	42.3

※用語の解説(72頁)参照

課税状況調7月1日現在

(5) 年度別所得控除額等対比表

項目	年度		年度	
	29	前年対比	30	前年対比
	千円	%	千円	%
基礎	56,824,350	101.2	57,432,210	101.1
配偶者	15,009,520	98.2	14,720,770	98.1
配偶者特別	1,263,090	99.9	1,269,090	100.5
扶養	13,233,600	99.9	13,130,140	99.2
障害者	2,545,270	100.6	2,520,610	99.0
寡婦	829,860	103.4	865,740	104.3
寡夫	90,220	97.2	88,920	98.6
寡婦(令和3年度～)	—	—	—	—
ひとり親	—	—	—	—
勤労学生	3,900	115.4	5,200	133.3
社会保険料	94,661,965	103.2	97,512,415	103.0
小規模企業共済等掛金	2,162,364	109.2	2,396,198	110.8
生命保険料	5,895,964	103.1	6,088,063	103.3
地震保険料	520,211	102.3	517,632	99.5
医療費	3,383,859	102.3	3,426,063	101.2
雑損	8,258	61.8	17,944	217.3
<b>計</b>	<b>196,432,431</b>	<b>102.0</b>	<b>199,990,995</b>	<b>101.8</b>

元	年度		年度		年度	
	元	前年対比	2	前年対比	3	前年対比
	千円	%	千円	%	千円	%
	58,222,890	101.4	58,627,470	100.7	76,523,250	130.5
	13,542,290	92.0	13,039,440	96.3	12,751,990	97.8
	2,782,050	219.2	2,972,080	106.8	3,049,590	102.6
	13,265,220	101.0	12,943,640	97.6	12,971,490	100.2
	2,569,420	101.9	2,557,800	99.5	2,540,310	99.3
	884,840	102.2	887,080	100.3	—	—
	85,540	96.2	85,800	100.3	—	—
	—	—	—	—	314,080	—
	—	—	—	—	658,200	—
	4,940	95.0	5,460	110.5	5,200	95.2
	99,894,802	102.4	101,879,558	102.0	102,722,595	100.8
	2,686,726	112.1	2,954,092	110.0	3,307,660	112.0
	6,218,136	102.1	6,270,133	100.8	6,366,549	101.5
	526,706	101.8	514,736	97.7	518,019	100.6
	3,547,627	103.5	3,506,468	98.8	3,399,945	97.0
	17,018	94.8	10,569	62.1	14,103	133.4
	<b>204,248,205</b>	<b>102.1</b>	<b>206,254,326</b>	<b>101.0</b>	<b>225,142,981</b>	<b>109.2</b>

15. 法人市民税月別調定額

(単位:千円)

年度 区分 月	30			元			2		
	現年度	過年度	計	現年度	過年度	計	現年度	過年度	計
4 月	72,206	15,294	87,500	75,740	13,227	88,967	75,716	21,580	97,296
5 月	315,271	3,342	318,613	322,825	5,302	328,127	280,473	1,754	282,227
6 月	651,675	3,382	655,057	555,012	7,310	562,322	444,428	3,153	447,581
7 月	252,755	900	253,655	192,235	1,173	193,408	185,215	20,350	205,565
8 月	137,545	3,201	140,746	146,604	2,636	149,240	164,152	619	164,771
9 月	131,714	756	132,470	131,457	2,881	134,338	121,091	△ 668	120,423
10 月	139,793	1,168	140,961	122,945	1,282	124,227	123,348	870	124,218
11 月	579,851	717	580,568	541,771	1,600	543,371	312,709	1,411	314,120
12 月	247,167	559	247,726	216,752	3,626	220,378	136,890	6,525	143,415
1 月	68,556	687	69,243	69,680	712	70,392	59,696	1,950	61,646
2 月	136,421	1,202	137,623	131,045	2,325	133,370	96,628	593	97,221
3 月	96,059	379	96,438	102,378	1,242	103,620	82,860	916	83,776
4・5 月	△ 2,455	0	△ 2,455	△ 4,852	0	△ 4,852	△ 1,944	△ 780	△ 2,724
合 計	2,826,558	31,587	2,858,145	2,603,592	43,316	2,646,908	2,081,262	58,273	2,139,535
前年比	114.2%	71.3%	113.4%	92.1%	137.1%	92.6%	79.9%	134.5%	80.8%

◎滞納繰越分を除く。



16. 業態別法人税割額(現事業年度分)

業 種 別	30 年 度					元 年 度					
	法人数	構成比	法人税割額	構成比	対前年比	法人数	構成比	法人税割額	構成比	対前年比	
	社	%	千円	%	%	社	%	千円	%	%	
製 造 業	食 料 品	118	1.4	35,473	1.8	98.6	115	1.3	22,177	1.3	62.5
	織 維 工 業	610	7.1	105,647	5.4	90.5	595	6.9	83,377	4.8	78.9
	電 気 機 器	101	1.2	146,062	7.5	140.0	100	1.2	113,245	6.5	77.5
	機 械	185	2.1	133,421	6.8	254.3	183	2.1	87,018	5.0	65.2
	そ の 他	663	7.7	224,719	11.5	123.7	662	7.6	164,078	9.5	73.0
	小 計	1,677	19.5	645,322	33.0	131.4	1,655	19.1	469,895	27.1	72.8
	卸 ・ 小 売 業	飲 食 料 品	254	2.9	68,964	3.5	137.0	251	2.9	54,648	3.2
織 維 品		343	4.0	62,126	3.2	103.7	341	3.9	56,631	3.3	91.2
百 貨 店 ・ 各 種 小 売 業		50	0.6	40,234	2.1	236.4	51	0.6	42,476	2.4	105.6
そ の 他		1,254	14.6	211,713	10.8	98.5	1,252	14.4	222,182	12.8	104.9
小 計	1,901	22.1	383,037	19.6	111.9	1,895	21.8	375,937	21.7	98.1	
そ の 他	建 設 業	1,271	14.7	171,296	8.8	107.9	1,294	14.9	210,630	12.1	123.0
	運 送 業	368	4.3	168,860	8.7	133.9	373	4.3	150,044	8.7	88.9
	サ ー ビ ス 業	1,729	20.1	180,269	9.2	90.9	1,813	20.9	205,392	11.8	113.9
	金 融 業	175	2.0	219,879	11.3	149.6	178	2.0	142,471	8.2	64.8
	そ の 他	1,490	17.3	184,294	9.4	130.3	1,476	17.0	179,487	10.4	97.4
	小 計	5,033	58.4	924,598	47.4	119.8	5,134	59.1	888,024	51.2	96.0
合 計	8,611	100.0	1,952,957	100.0	121.7	8,684	100.0	1,733,856	100.0	88.8	

17. 組織別法人数

7月1日現在(単位:社)

	2 年 度				
	法人数	構成比	法人税割額	構成比	対前年比
	社	%	千円	%	%
	108	1.2	23,832	2.0	107.5
	565	6.4	26,102	2.2	31.3
	103	1.2	81,665	6.7	72.1
	184	2.1	30,735	2.5	35.3
	647	7.3	100,374	8.2	61.2
	1,607	18.2	262,708	21.6	55.9
	247	2.8	34,509	2.8	63.1
	315	3.6	32,445	2.7	57.3
	51	0.6	30,210	2.5	71.1
	1,279	14.5	184,507	15.1	83.0
	1,892	21.5	281,671	23.1	74.9
	1,332	15.1	139,126	11.4	66.1
	409	4.6	122,031	10.0	81.3
	1,872	21.2	150,697	12.3	73.4
	182	2.1	129,154	10.6	90.7
	1,525	17.3	133,492	11.0	74.4
	5,320	60.3	674,500	55.3	76.0
	8,819	100.0	1,218,879	100.0	70.3

区分 組織	単 独	分割 ※1	被分割※2		計
			県外	県内	
株式	3,934	369	1,009	705	6,017
有限	2,009	72	49	73	2,203
合資	126	0	1	0	127
合名	33	0	0	0	33
相互	0	0	4	0	4
組合	164	7	6	11	188
その他	606	17	19	30	672
計	6,872	465	1,088	819	9,244

※1 本店が市内にあって、支店等が市外にある法人数を表わす。

※2 支店等が市内にあって、本店が県外・県内にある法人数を表わす。

18. 資本金等別法人数

課税状況調7月1日現在

年度	法人数									計 (A)	均等割の みの法人 数 (B)	B/A (%)
	区 分											
	①	②	③	④	⑤	⑥	⑦	⑧	⑨			
29	44	21	334	43	285	116	1,224	84	6,595	8,746	5,423	62.0
30	49	23	321	43	293	117	1,240	88	6,725	8,899	5,504	61.8
元	50	22	310	49	282	122	1,241	91	6,756	8,923	5,378	60.3
2	50	20	317	46	282	125	1,253	96	6,879	9,068	5,604	61.8
3	43	22	319	48	296	128	1,249	91	7,048	9,244	5,807	62.8

◎ 法人の区分

区分	資本金等	従業員数
①	50億円超	50人超
②	10億円超50億円以下	50人超
③	10億円超	50人以下
④	1億円超10億円以下	50人超
⑤	1億円超10億円以下	50人以下
⑥	千万円超1億円以下	50人超
⑦	千万円超1億円以下	50人以下
⑧	千万円以下	50人超
⑨	前各号以外の法人等	

19. 家屋に関する概要調書(令和3年度分)

区 分	棟 数	床 面 積	決 定 価 格	単 位 当 たり 価 格		
				千円	円	
木 造	総 数	147,621	13,098,134	316,033,999	24,128	
	法定免税点未満のもの※	10,163	358,741	1,030,575	2,873	
	法定免税点以上のもの	137,458	12,739,393	315,003,424	24,727	
木 造 以 外	総 数	43,737	10,952,230	432,402,360	39,481	
	法定免税点未満のもの※	1,848	401,085	11,924,894	29,732	
	法定免税点以上のもの	41,889	10,551,145	420,477,466	39,851	納税義務者数(人)
計	総 数	191,358	24,050,364	748,436,359	31,120	125,857
	法定免税点未満のもの※	12,011	759,826	12,955,469	17,051	7,661
	法定免税点以上のもの	179,347	23,290,538	735,480,890	31,579	118,196
非課税家屋	5,638	709,695			実 際 免 税 点 の 額	200,000

※用語の解説(72頁)参照

20. 土地に関する概要調書(令和3年度分)

納 税 義 務 者								
総 数 (D)	108,735 人		法定免税点未満のもの※ (E)		5,910 人			
区 分 地 目	地 積				決 定			
	非課税地積 (イ)	評価総地積 (ロ)	法定免税点 未満のもの※ (ハ)	法定免税点 以上のもの (ロ)-(ハ) (ニ)	総 額 (ホ)	法定免税点 未満のもの※ (ヘ)		
	m <sup>2</sup>	m <sup>2</sup>	m <sup>2</sup>	m <sup>2</sup>	千円	千円		
田	一 般 田	594,053	17,405,747	1,388,385	16,017,362	1,843,287	146,806	
	介 在 田 ・ 市 街 化 区 域 田	141,520	535,647	372	535,275	10,466,352	3,516	
畑	一 般 畑	499,121	11,365,469	1,127,204	10,238,265	1,097,123	108,677	
	介 在 畑 ・ 市 街 化 区 域 畑	131,369	907,014	985	906,029	26,243,829	8,191	
宅 地	小規模住宅用地	/	29,108,003	67,489	29,040,514	1,006,555,903	1,416,576	
	一 般 住 宅 用 地	/	2,865,767	413	2,865,354	81,148,272	9,684	
	住 宅 用 地 以 外 の 宅 地	/	11,463,895	2,233	11,461,662	417,377,291	30,545	
	計	2,476,621	43,437,665	70,135	43,367,530	1,505,081,466	1,456,805	
塩 田							/	
鉱 泉 地							/	
池 沼							28,321    8,678    1,267    7,411    19,386    125	
山 林	一 般 山 林							
	介 在 山 林	71,922	239,294	45,035	194,259	239,129	4,628	
牧 場								
原 野							26,874    23,006    6,259    16,747    3,827    707	
雑 種 地	ゴルフ場の用地							
	遊園地等の用地							
	鉄 軌 道 用 地	単 体 利 用	37,723	480,038	0	480,038	5,591,879	0
		複 合 利 用	/	/	/	/	/	/
	住 宅 用 地	小規模住宅用地	/	/	/	/	/	/
		一 般 住 宅 用 地	/	/	/	/	/	/
住 宅 用 地 以 外	/	50,035	0	50,035	2,525,239	0		
計	/	50,035	0	50,035	2,525,239	0		
そ の 他 の 雑 種 地	3,466,302	4,646,470	10,487	4,635,983	106,007,072	18,145		
計	3,504,025	5,176,543	10,487	5,166,056	114,124,190	18,145		
そ の 他							14,359,800	
合 計							21,833,626    79,099,063    2,650,129    76,448,934    1,659,118,589    1,747,600	

※用語の解説(72頁)参照

数		102,825 人		実 際 免 税 点 の 額		300,000 円	
法定免税点以上のもの (D)-(E) (F)		102,825 人		実 際 免 税 点 の 額		300,000 円	
価 格		筆 数		単 位 当 たり 価 格		単 位 当 たり 価 格	
法定免税点 以上のもの (ホ)-(ヘ) (ト)	非課税地 課税標準額 (チ)	評価総筆数 (リ)	法定免税点 未満のもの※ (ル)	法定免税点 以上のもの (又)-(ル) (ヲ)	平均価格 (ホ) (ロ) (ワ)	最高価格 (カ)	
千円	千円	筆	筆	筆	円	円	
1,696,481	1,692,915	6,491	35,185	3,250	31,935	106	120
10,462,836	3,823,246	1,100	1,348	13	1,335	19,540	67,420
988,446	988,111	5,720	29,072	3,061	26,011	97	102
26,235,638	9,624,790	854	3,647	24	3,623	28,934	89,485
1,005,139,327	165,415,448	/	157,008	2,057	154,951	34,580	198,587
81,138,588	26,923,814	/	22,241	81	22,160	28,316	111,970
417,346,746	278,982,005	/	39,500	242	39,258	36,408	193,641
1,503,624,661	471,321,267	10,666	218,749	2,380	216,369	34,649	198,587
/	/	/	/	/	/	/	/
19,261	13,494	61	8	3	5	2,234	12,194
234,501	163,956	561	1,197	214	983	999	33,380
3,120	2,561	200	125	41	84	166	9,858
5,591,879	3,341,416	308	1,722	0	1,722	11,649	14,088
2,525,239	1,429,235	/	141	0	141	50,469	206,641
2,525,239	1,429,235	/	141	0	141	50,469	206,641
105,988,927	71,069,031	13,298	14,438	133	14,305	22,815	165,312
114,106,045	75,839,682	13,606	16,301	133	16,168	22,046	206,641
/	/	96,375	/	/	/	/	/
1,657,370,989	563,470,022	135,634	305,632	9,119	296,513	20,975	/



22. 令和3年度都市計画税に関する調

(1) 納税義務者数に関する調

区分	総数	法定免税点未満のもの※	法定免税点以上のもの
土地	58,465	1,035	57,430
家屋	71,156	3,740	67,416
実数	86,686	3,599	83,087

※用語の解説(72頁)参照

(2) 地積・床面積等に関する調(法定免税点以上のもの)

市街化区域						
区分		地積・床面積	区分		筆数・棟数	
土地の積	宅地	宅地	22,739	宅地	96,610	
		その他	1,879		その他	6,330
	の等小計		24,618	の等小計		102,940
	農地		2,245	農地		6,005
	計		26,863	計		108,945
家屋の床面積	木造家屋		6,669,903	木造家屋		68,949
	木造以外の家屋		7,030,667	木造以外の家屋		33,752
	計		13,700,570	計		102,701

(3) 決定価格及び課税標準額に関する調(法定免税点以上のもの)

市街化区域					
区分			決定価格	課税標準額	
土地	宅地	小規模住宅用地	個人法人	621,151,878	203,285,448
			個人法人	26,949,252	8,770,625
		一般住宅用地	個人法人	42,373,779	28,087,114
			個人法人	1,383,142	916,513
		非住宅用地	個人法人非住宅用地	176,093,854	116,220,221
			個人法人非住宅用地	128,140,734	84,392,390
	小計		996,092,639	441,672,311	
	農地		32,765,905	21,440,743	
	その他		73,073,755	47,565,049	
	計		1,101,932,299	510,678,103	
家屋	木造家屋		177,302,673	177,016,700	
	木造以外の家屋		299,767,637	292,315,792	
	計		477,070,310	469,332,492	
合計		1,579,002,609	980,010,595		

(概要調書1月1日現在)

23. 固定資産税の調定額(現年度当初調定分)

区分 年度	土地		家屋		計		償却資産		合計	
	調定額	前年比	調定額	前年比	調定額	前年比	調定額	前年比	調定額	前年比
29	7,764,200	100.5	9,559,600	102.6	17,323,800	101.7	2,104,505	99.9	19,428,305	101.5
30	7,824,662	100.8	9,452,414	98.9	17,277,076	99.7	2,166,108	102.9	19,443,184	100.1
元	7,872,001	100.6	9,746,710	103.1	17,618,711	102.0	2,171,607	100.3	19,790,318	101.8
2	7,890,742	100.2	10,078,869	103.4	17,969,611	102.0	2,196,930	101.2	20,166,541	101.9
3	7,844,146	99.4	9,633,548	95.6	17,477,694	97.3	2,094,090	95.3	19,571,784	97.1

24. 都市計画税の調定額(現年度当初調定分)

区分 年度	土地		家屋		合計	
	調定額	前年比	調定額	前年比	調定額	前年比
29	1,521,330	100.0	1,334,915	102.5	2,856,245	101.2
30	1,537,951	101.1	1,324,019	99.2	2,861,970	100.2
元	1,541,379	100.2	1,360,531	102.8	2,901,910	101.4
2	1,542,335	100.1	1,403,397	103.2	2,945,732	101.5
3	1,528,113	99.1	1,334,534	95.1	2,862,647	97.2

25. 交付金の調定額

年度	交付金※		合計	前年比
	国	県		
29	481	92,089	92,570	100.9
30	452	91,842	92,294	99.7
元	25	92,688	92,713	100.5
2	25	93,402	93,427	100.8
3	25	93,922	93,947	100.6

※用語の解説(72頁)参照

## 26. 固定資産税の課税標準額（法定免税点以上のもの）

年 度	課 税 標 準 額				前 年 比				構 成 比			
	土 地	家 屋	償却資産	計	土 地	家 屋	償却資産	計	土 地	家 屋	償却資産	計
	千円	千円	千円	千円	%	%	%	%	%	%	%	%
29	559,227,437	720,413,315	151,569,917	1,431,210,669	100.5	102.7	99.9	101.5	39.1	50.3	10.6	
30	562,148,927	712,271,173	155,832,237	1,430,252,337	100.5	98.9	102.8	99.9	39.3	49.8	10.9	
元	565,506,071	734,110,315	156,001,930	1,455,618,316	100.6	103.1	100.1	101.8	38.8	50.4	10.7	
2	567,130,115	758,707,490	157,712,698	1,483,550,303	100.3	103.4	101.1	101.9	38.2	51.2	10.6	
3	563,470,022	723,279,304	149,577,366	1,436,326,692	99.4	95.3	94.8	96.8	39.2	50.4	10.4	

(概要調書1月1日現在)

## 27. 固定資産税の納税者数（法定免税点以上のもの）

年 度	納 税 者 数				前 年 比				構 成 比			
	土 地	家 屋	償却資産	計	土 地	家 屋	償却資産	計	土 地	家 屋	償却資産	計
	人	人	人	人	%	%	%	%	%	%	%	%
29	98,820	114,793	3,055	216,668	100.9	100.8	104.3	100.9	45.6	53.0	1.4	
30	99,847	115,832	3,169	218,848	101.0	100.9	103.7	101.0	45.6	52.9	1.5	
元	100,881	116,729	3,391	221,001	101.0	100.8	107.0	101.0	45.6	52.8	1.5	
2	101,834	117,605	3,535	222,974	100.9	100.8	104.2	100.9	45.7	52.7	1.6	
3	102,825	118,196	3,246	224,267	101.0	100.5	91.8	100.6	45.9	52.7	1.4	

(概要調書1月1日現在)

## 28. 住宅に対する固定資産税の軽減額

年 度	新 築 住 宅 (法附則第15条の6)			認 定 長 期 優 良 住 宅 (法附則第15条の7)			そ の 他			軽 減 税 額 の 合 計
	個 数	床 面 積	軽 減 税 額	個 数	床 面 積	軽 減 税 額	個 数	床 面 積	軽 減 税 額	
	個	m <sup>2</sup>	千円	個	m <sup>2</sup>	千円	個	m <sup>2</sup>	千円	千円
29	4,932	444,821	228,237	3,485	405,169	200,212	433	21,619	11,331	439,780
30	5,055	461,918	232,971	3,641	421,516	205,457	406	19,035	9,320	447,748
元	4,955	452,597	236,359	3,666	421,208	214,574	400	17,266	8,952	459,885
2	4,803	439,872	234,725	3,752	428,242	224,424	499	20,100	9,599	468,748
3	4,604	419,674	223,503	3,703	420,256	214,433	375	14,365	6,228	444,164

(概要調書1月1日現在)

## 29. 新增築家屋の棟数等

年 分	木 造				非 木 造				合 計			
	決定価格	棟 数	面 積	前年比	決定価格	棟 数	面 積	前年比	決定価格	棟 数	面 積	前年比
	千円	棟	m <sup>2</sup>	%	千円	棟	m <sup>2</sup>	%	千円	棟	m <sup>2</sup>	%
26	13,325,261	1,574	193,298	93.6	10,955,020	463	129,102	128.9	24,280,281	2,037	322,400	105.1
27	13,632,696	1,558	198,950	102.9	10,061,213	422	121,612	94.2	23,693,909	1,980	320,562	99.4
28	13,492,909	1,620	196,818	98.9	7,542,361	432	100,252	82.4	21,035,270	2,052	297,070	92.7
29	16,688,049	1,858	233,156	118.5	12,899,497	506	150,867	150.5	29,587,546	2,364	384,023	129.3
30	14,058,869	1,589	195,695	83.9	9,897,829	440	114,799	76.1	23,956,698	2,029	310,494	80.9
元	15,384,677	1,729	216,396	110.6	11,024,712	413	121,333	105.7	26,409,389	2,142	337,729	108.8
2	14,822,429	1,522	194,170	89.7	11,703,700	346	124,728	102.8	26,526,129	1,868	318,898	94.4

(概要調書1月1日現在)

## 30. 固定資産評価審査委員会審査状況及び閲覧者数

年 度	区 分	閲 覧 件 数	受 付 件 数			決 定 区 分			
			申 出 受 付 件 数	取 下 件 数	審 査 件 数	容 認 件 数	棄 却 件 数	却 下 件 数	計
元	実閲覧者数	638							
	土 地	1,086	5	-	5	-	5	-	5
	家 屋	898	-	-	-	-	-	-	-
	償 却 資 産	90	-	-	-	-	-	-	-
	計	2,074	5	-	5	-	5	-	5
2	実閲覧者数	487							
	土 地	869	-	-	-	-	-	-	-
	家 屋	699	-	-	-	-	-	-	-
	償 却 資 産	83	-	-	-	-	-	-	-
	計	1,651	0	-	-	-	-	-	-
3	実閲覧者数	639							
	土 地	1,072	-	-	-	-	-	-	-
	家 屋	856	-	-	-	-	-	-	-
	償 却 資 産	92	-	-	-	-	-	-	-
	計	2,020	0	-	-	-	-	-	-

31. 軽自動車税に関する調

(1) 令和3年度軽自動車税種別割調定額(現年度分)

5月末日現在

区 分		税 額	台 数	調 定 額	前 年 比	
		円	台	千円	%	
原動機 付自転 車	50cc以下	2,000	8,137	16,274	96.5	
	50cc超 90cc以下	2,000	668	1,336	100.8	
	90cc超 125cc以下	2,400	2,274	5,458	105.2	
	ミニカー	3,700	219	810	106.3	
二輪(125cc超 250cc以下)・トレーラー		3,600	3,427	12,337	102.1	
軽自動車 及び 小型特 殊自動 車	三 輪	旧 税 率		3,100	0	
		標 準 税 率		3,900	0	
		75% 軽 減	※	1,000	0	
		50% 軽 減		2,000	0	
		25% 軽 減		3,000	0	
	重 課		4,600	5		
	四 輪 (60cc 以下)	乗 用	旧 税 率		5,500	4
			標 準 税 率		6,900	6
			75% 軽 減	※	1,800	0
			50% 軽 減		3,500	0
			25% 軽 減		5,200	0
		重 課		8,200	1	
自 家 用		旧 税 率		7,200	31,424	
		標 準 税 率		10,800	26,857	
		75% 軽 減	※	2,700	0	
		50% 軽 減		5,400	417	
	25% 軽 減		8,100	2,944		
重 課		12,900	13,785			
営 業 用	旧 税 率		3,000	322		
	標 準 税 率		3,800	391		
	75% 軽 減	※	1,000	2		
	50% 軽 減		1,900	0		
	25% 軽 減		2,900	7		
重 課		4,500	175			
貨 物	旧 税 率		4,000	3,778		
	標 準 税 率		5,000	3,788		
	75% 軽 減	※	1,300	0		
	50% 軽 減		2,500	0		
	25% 軽 減		3,800	122		
重 課		6,000	3,934			
農 耕 作 業 用			2,400	1,187	2,849	
そ の 他 の も の			5,900	764	4,508	
二輪の小型自動車(250cc超)			6,000	4,662	27,972	
合 計			109,300	853,254	104.0	

※用語の解説(72頁)参照

(2) 軽自動車税種別割課税台数の推移

5月末日調定

区 分	年 度		2		3		
	元	前年比	台	前年比	台	前年比	
原動機 付自転 車	50cc 以下	95.4	8,137	95.6	8,137	96.5	
	90cc 以下	99.6	668	99.3	668	100.8	
	125cc 以下	104.9	2,161	103.9	2,274	105.2	
	ミニカー	90.0	206	103.5	219	106.3	
二輪・トレーラー		101.2	3,355	101.1	3,427	102.1	
三 輪		100.0	5	100.0	5	100.0	
軽自動車 及び 小型特 殊自動 車	四 輪	乗 用	101.3	74,509	100.9	75,438	101.2
		貨 物	99.4	12,429	98.9	12,519	100.7
	農 耕 作 業 用		101.1	1,159	100.7	1,187	102.4
	そ の 他 の も の		99.5	777	97.5	764	98.3
	二輪の小型自動車		101.5	4,473	101.7	4,662	104.2
合 計		100.6	108,171	100.3	109,300	101.0	

◎電気自動車を含む。

(3) 軽自動車税環境性能割調定額等

区分 年度	課 税 台 数	調 定 額	収 入 額	収 入 額 比
	台	円	円	%
28	-	-	-	-
29	-	-	-	-
30	-	-	-	-
元	406	6,580,500	6,580,500	-
2	1,305	22,409,000	22,409,000	340.5

※軽自動車税環境性能割は令和元年10月より開始。

(4) 軽自動車税環境性能割の税率(令和3年度課税分)

	区 分	税 率	
		自 家 用	営 業 用
乗 用	電気自動車等	非課税	
	令和12年度燃費基準75%達成	非課税	
	令和12年度燃費基準60%達成	1%(非課税)	0.5%
	令和12年度燃費基準55%達成	2%(1%)	1%
	上記以外		2%
貨 物	電気自動車等	非課税	
	平成27年度燃費基準+25%達成	非課税	
	平成27年度燃費基準+20%達成	1%	0.5%
	平成27年度燃費基準+15%達成	2%	1%
	上記以外	2%	2%

・自家用の( )内の税率は、臨時的軽減措置中の税率(令和3年12月31日まで)

・電気自動車等とは、電気軽自動車及び天然ガス軽自動車(平成30年排出ガス規制適合又は平成21年排出ガス規制からNOx10%低減達成車)

・ガソリン車(ハイブリッド車を含む)については、平成17年排出ガス規制からNOx75%低減達成車又は平成30年排出ガス規制からNOx50%低減達成車に限る

### 32. 市たばこ税調定額等

区分		年度		28	29	30	元	2				
売 渡 た ば こ 本 数	国 内	旧三級品以外	本	247,004,893	本	219,578,934	本	195,374,541	本	186,090,116	本	164,870,558
		前年比	%	92.2	%	88.9	%	89.0	%	95.2	%	88.6
	た ば こ	旧三級品※	本	18,866,280	本	14,942,840	本	10,818,020	本	5,449,960	本	-
		前年比	%	92.9	%	79.2	%	72.4	%	50.4	%	-
	こ	計	本	265,871,173	本	234,521,774	本	206,192,561	本	191,540,076	本	164,870,558
		前年比	%	92.3	%	88.2	%	87.9	%	92.9	%	86.1
	本 数	輸入たばこ	本	189,090,139	本	190,247,651	本	187,682,491	本	189,995,033	本	182,354,037
		前年比	%	101.8	%	100.6	%	98.7	%	101.2	%	96.0
	合 計	計	本	454,961,312	本	424,769,425	本	393,875,052	本	381,535,109	本	347,224,595
		前年比	%	96.0	%	93.4	%	92.7	%	96.9	%	91.0
税 率	千本につき5,262円 ただし、旧三級品の 紙巻たばこ(※)に ついては、千本に つき 2,925円	千本につき5,262円 ただし、旧三級品の 紙巻たばこ(※)に ついては、千本に つき 3,355円	千本につき5,262円 (H30.10.1以後は、 5,692円)	千本につき5,262円 ただし、旧三級品の 紙巻たばこ(※)に ついては、千本に つき 4,000円	千本につき5,692円 (R2.10.1以後は、 6,122円)	千本につき5,692円 ただし、旧三級品の 紙巻たばこ(※)に ついては、千本に つき 4,000円	千本につき5,692円 (R1.10.1以後は、 5,692円)	千本につき5,692円 なお、旧三級品に かかる特例税率は R1.10.1以後廃止				
	調定額	千円	2,349,176	千円	2,206,032	千円	2,127,917	千円	2,162,668	千円	2,039,264	
前年比	96.4	93.9	96.5	101.6	94.3							

◎ 滞納繰越分を除く。

◎ 調定額には税率改正に伴う手持品に係る課税分(28年度:235千円、29年度:249千円、30年度:9,115千円、元年度:244千円、2年度:7,613千円)を含む。

※用語の解説(72頁)参照

### 33. 入湯税調定額等

区分	入湯者数	調定額	収入額	収納率	調定額 前年比
年度	人	円	円	%	%
28	2,153	322,950	322,950	100.0	110.1
29	2,253	337,950	337,950	100.0	104.6
30	2,014	302,100	302,100	100.0	89.4
元	1,797	269,550	269,550	100.0	89.2
2	1,564	234,600	234,600	100.0	87.0

### 34. 事業所税月別調定額

(単位:千円)

年度 区分 月	30			元			2		
	現年度	過年度	計	現年度	過年度	計	現年度	過年度	計
4月	126,424	0	<b>126,424</b>	133,927	0	<b>133,927</b>	133,009	0	<b>133,009</b>
5月	434,614	0	<b>434,614</b>	456,450	0	<b>456,450</b>	469,297	0	<b>469,297</b>
6月	29,217	625	<b>29,842</b>	31,840	0	<b>31,840</b>	34,877	0	<b>34,877</b>
7月	25,864	0	<b>25,864</b>	34,848	0	<b>34,848</b>	52,142	0	<b>52,142</b>
8月	76,468	0	<b>76,468</b>	81,206	0	<b>81,206</b>	125,498	0	<b>125,498</b>
9月	31,062	0	<b>31,062</b>	36,431	0	<b>36,431</b>	43,806	0	<b>43,806</b>
10月	25,654	0	<b>25,654</b>	28,117	0	<b>28,117</b>	33,029	0	<b>33,029</b>
11月	58,575	0	<b>58,575</b>	60,687	0	<b>60,687</b>	69,772	0	<b>69,772</b>
12月	18,683	0	<b>18,683</b>	20,705	0	<b>20,705</b>	21,916	0	<b>21,916</b>
1月	23,363	0	<b>23,363</b>	25,106	0	<b>25,106</b>	20,219	850	<b>21,069</b>
2月	51,883	0	<b>51,883</b>	68,029	0	<b>68,029</b>	66,349	0	<b>66,349</b>
3月	20,658	0	<b>20,658</b>	21,540	0	<b>21,540</b>	33,086	0	<b>33,086</b>
4・5月	0	0	<b>0</b>	0	0	<b>0</b>	0	0	<b>0</b>
合計	922,465	625	<b>923,090</b>	998,886	0	<b>998,886</b>	1,103,000	850	<b>1,103,850</b>
前年比	108.0%	-	<b>108.0%</b>	108.3%	-	<b>108.2%</b>	110.4%	-	<b>110.5%</b>

◎滞納繰越分を除く。

### 35. 事業所税年度別課税状況(現年度分)

(件、㎡、円)

種別 年度	実 件数 ※1	資産割			従業者割			調定額※2 (事業所税額)
		件数	課税標準となる 床面積	資産割額	件数	課税標準となる 給与総額(千円)	従業者割額	
30	644	637	1,352,924.95	811,754,970	72	44,306,108	110,765,269	922,464,700
前年比	100.5%	101.0%	108.2%	108.2%	102.9%	106.5%	106.5%	108.0%
元	652	643	1,480,014.08	888,008,446	71	44,373,450	110,933,625	998,886,300
前年比	101.2%	100.9%	109.4%	109.4%	98.6%	100.2%	100.2%	108.3%
2	663	655	1,651,367.65	990,820,592	74	44,894,565	112,236,412	1,102,999,700
前年比	101.7%	101.9%	111.6%	111.6%	104.2%	101.2%	101.2%	110.4%

※1 実件数は、申告事業所数と同一(決算期変更等、年度内に複数回申告があっても1として算出)

※2 調定額(事業所税額)は、事業所ごとの事業所税額(資産割額と従業者割額を合算後、100円未満切捨て)の合計から事業所ごとの確定減免額(資産割減免額と従業者割減免額を合算後、100円未満切上げ)の合計を差し引いた税額



### 36. 国民健康保険税に関する調

#### (1) 納 期(令和3年度)

第1期分	第2期分	第3期分	第4期分	第5期分	第6期分	第7期分	第8期分
7月	8月	9月	10月	11月	12月	翌年1月	翌年2月

◎本算定 第1期分(7月)

#### (2) 算定の基礎

所得割 前年中の総所得金額等から基礎控除額を差し引いた額

均等割 被保険者1人当たり

平等割 1世帯当たり

◎平成12年度から介護納付金分が加まりました。  
平成18年度から資産割を廃止しました。  
平成20年度から後期高齢者支援金分が加まりました。

#### (3) 税 率

区分	年度					
	29	30	元	2	3	
所得割	医療給付分	6.0/100	6.3/100	6.9/100	6.7/100	6.7/100
	後期高齢者支援金分	2.3/100	2.3/100	2.3/100	2.3/100	2.3/100
	介護納付金分	1.7/100	1.9/100	1.9/100	1.9/100	1.9/100
被保険者均等割	医療給付分	24,000	26,400	28,800	28,800	28,800
	後期高齢者支援金分	9,600	9,600	9,600	9,600	9,600
	介護納付金分	9,600	10,800	10,800	10,800	10,800
世帯別平等割	医療給付分	22,800	22,800	24,000	24,000	24,000
	後期高齢者支援金分	6,000	6,000	6,000	6,000	6,000
	介護納付金分	6,000	6,000	6,000	6,000	6,000

#### (4) 課税限度額

区分	年度					
	29	30	元	2	3	
課税限度額	医療給付分	540,000	540,000	580,000	610,000	630,000
	後期高齢者支援金分	190,000	190,000	190,000	190,000	190,000
	介護納付金分	160,000	160,000	160,000	160,000	170,000

### 37. 令和2年度特別会計国民健康保険費決算額

(単位:千円)

歳 入			歳 出		
区 分	予 算 額	決 算 額	区 分	予 算 額	決 算 額
国民健康保険税	7,352,410	7,657,677	総務費	546,930	532,648
使用料及び手数料	2	55	総務管理費	453,591	441,218
国庫支出金	74,244	73,175	徴税費	92,974	91,193
過年度療養給付費交付金	0	0	運営協議会費	365	237
県支出金	23,799,926	23,398,421	保険給付費	23,587,723	22,983,734
繰入金	3,303,465	3,268,721	事業費納付金	9,903,032	9,903,030
繰越金	0	0	一般被保険者医療給付費分	6,861,969	6,861,968
その他	327,239	191,564	退職被保険者等医療給付費分	8,605	8,604
			一般被保険者後期高齢者支援金等分	2,210,822	2,210,822
			退職被保険者等後期高齢者支援金等分	0	0
			介護納付金分	821,636	821,636
			保健事業費	407,076	366,759
			諸支出金	87,254	83,381
			予備費	2,000	0
			前年度繰上充用金※	323,271	323,270
計	34,857,286	34,589,613	計	34,857,286	34,192,822

※用語の解説(72頁)参照

### 38. 国民健康保険税決算額

区分 年度	予 算 額	調 定 額	収入済額	収入歩合		
				前年比	対予算	対調定
28	千円 9,557,978	千円 11,610,970	千円 8,502,308 ※1	% 99.8	% 89.0	% 73.2
29	9,524,927	10,596,636	8,034,091 ※2	94.5	84.3	75.8
30	8,693,595	10,035,052	7,838,554 ※3	97.6	90.2	78.1
元	8,316,737	9,819,386	7,870,419 ※4	100.4	94.6	80.2
2	7,352,410	9,397,411	7,657,677 ※5	97.3	104.2	81.5

※1 還付未済額(2,137,700円)含む ※2 還付未済額(2,024,300円)含む ※3 還付未済額(2,368,200円)含む  
※4 還付未済額(858,200円)含む ※5 還付未済額(2,445,800円)含む

### 39. 年度別国民健康保険費決算額(歳入)

(単位:千円)

年度 区分	28		29		30		元		2	
	前年比	%	前年比	%	前年比	%	前年比	%	前年比	%
国民健康保険税	8,502,308	99.8	8,034,091	94.5	7,838,554	97.6	7,870,419	100.4	7,657,677	97.3
使用料及び手数料	38	74.5	38	100.0	28	73.7	37	132.1	55	148.6
国庫支出金	8,619,884	98.3	8,723,159	101.2	0	0.0	4,851	-	73,175	1508.5
療養給付費交付金	727,069	56.3	368,918	50.7	110,487	29.9	-	-	-	-
前期高齢者交付金	9,627,137	102.9	9,968,705	103.5	-	-	-	-	-	-
県支出金	2,161,872	100.1	2,054,862	95.1	24,228,912	1179.1	24,098,524	99.5	23,398,421	97.1
共同事業交付金※	9,868,375	100.5	9,571,977	97.0	-	-	-	-	-	-
繰入金	3,504,960	89.1	3,354,284	95.7	3,355,705	100.0	3,343,179	99.6	3,268,721	97.8
繰越金	0	-	0.0	-	0	-	0	-	0	-
その他	296,222	94.9	345,426	116.6	342,301	99.1	264,825	77.4	191,564	72.3
合計	43,307,865	98.1	42,421,460	98.0	35,875,987	84.6	35,581,835	99.2	34,589,613	97.2

※用語の解説(72頁)参照

### 40. 年度別国民健康保険費決算額(歳出)

(単位:千円)

年度 区分	28		29		30		元		2	
	前年比	%	前年比	%	前年比	%	前年比	%	前年比	%
総務管理費	421,498	112.5	400,827	95.1	406,789	101.5	387,167	95.2	441,218	114.0
徴税費	81,982	99.0	93,409	113.9	76,917	82.3	98,577	128.2	91,193	92.5
その他	211	90.6	322	152.6	210	65.2	210	100.0	237	112.9
小計	503,691	110.1	494,558	98.2	483,916	97.8	485,954	100.4	532,648	109.6
療養諸費	22,687,515	97.0	21,941,419	96.7	21,179,381	96.5	20,944,847	98.9	20,100,933	96.0
高額療養費	2,852,651	103.9	2,770,393	97.1	2,663,853	96.2	2,741,272	102.9	2,762,906	100.8
給産育児諸費	152,801	99.7	127,920	83.7	122,676	95.9	106,042	86.4	97,145	91.6
付葬祭諸費	24,000	94.7	24,450	101.9	23,400	95.7	22,150	94.7	22,750	102.7
小計	25,716,967	97.8	24,864,182	96.7	23,989,310	96.5	23,814,311	99.3	22,983,734	96.5
後期高齢者支援金等	5,166,789	94.3	4,997,205	96.7	-	-	-	-	-	-
前期高齢者納付金等	3,722	99.7	18,471	496.3	-	-	-	-	-	-
老人保健拠出金	149	78.4	95	63.8	-	-	-	-	-	-
介護納付金	1,940,962	93.6	1,930,807	99.5	-	-	-	-	-	-
共同事業拠出金※	9,488,614	97.8	9,171,466	96.7	-	-	-	-	-	-
事業費納付金	-	-	-	-	10,420,060	-	10,393,570	99.7	9,903,030	95.3
一般被保険者 医療給付費分 退職被保険者等 医療給付費分 一般被保険者 後期高齢者支援金等分 退職被保険者等	-	-	-	-	7,171,001	-	7,392,155	103.1	6,861,968	92.8
後期高齢者支援金等分 退職被保険者等	-	-	-	-	2,187	-	2,307	105.6	8,604	373.0
後期高齢者支援金等分 介護納付金分	-	-	-	-	2,345,092	-	2,235,516	95.3	2,210,822	98.9
後期高齢者支援金等分 介護納付金分	-	-	-	-	7,465	-	724	9.7	0	0.0
介護納付金分	-	-	-	-	874,626	-	762,868	87.2	821,636	107.7
保健事業費	447,328	97.7	426,235	95.3	410,276	96.3	390,137	95.1	366,759	94.0
諸支出金	174,382	45.7	211,747	121.4	609,264	287.7	33,967	5.6	83,381	245.5
前年度繰上充用金※	922,282	407.2	1,057,021	114.6	750,327	71.0	787,166	104.9	323,270	41.1
合計	44,364,886	98.4	43,171,787	97.3	36,663,153	84.9	35,905,105	97.9	34,192,822	95.2

※用語の解説(72頁)参照

### 41. 国保特別会計歳入総額中に占める国保税の割合及び負担額

区分 年度	歳入総額 A	国保税決算額 B	B/A	国保被保険者数		国保税収納額	
				世帯数	人数	1世帯当たり	1人当たり
28	43,307,865	8,502,308	19.6	55,446	94,150	153,344	90,306
29	42,421,460	8,034,091	18.9	53,192	88,236	151,039	91,052
30	35,875,987	7,838,554	21.8	51,219	83,446	153,040	93,936
元	35,581,835	7,870,419	22.1	49,594	79,279	158,697	99,275
2	34,589,613	7,657,677	22.1	48,856	76,866	156,740	99,624

◎世帯数、被保険者数は事業年報の年間平均

### 42. 低所得者についての軽減

区分 年度	所得が基礎控除額以下のもの		所得が基礎控除額を超えるもの		計		基礎 控除額
	対象世帯数	軽減額	対象世帯数	軽減額	対象世帯数	軽減額	
28	13,786	713,017,200	15,049	490,390,560	28,835	1,203,407,760	33
29	13,580	697,045,440	14,627	469,258,080	28,207	1,166,303,520	33
30	13,361	710,806,320	14,150	468,884,880	27,511	1,179,691,200	33
元	12,986	726,103,980	13,874	477,819,090	26,860	1,203,923,070	33
2	12,674	701,666,280	13,643	469,056,000	26,317	1,170,722,280	33

◎基盤安定負担金(※)申請による。

◎軽減額は、医療分と後期高齢者支援金分の合算値

※用語の解説(72頁)参照

### 43. 納税世帯数

区分 年度	所得割・均等割・平等割《合算》	均等割・平等割《合算》	合計
28	36,188	21,147	57,335
29	33,983	20,891	54,874
30	32,297	20,627	52,924
元	31,046	20,076	51,122
2	30,068	19,869	49,937

◎本算定による。

44. 国民健康保険税調定額(現年度分)

区分	年度	28		29		30		元		2	
		千円	賦課割合	千円	賦課割合	千円	賦課割合	千円	賦課割合	千円	賦課割合
算定税額	所得割額	6,116,208	53.6	5,686,805	53.4	5,484,138	52.5	5,644,946	53.2	5,400,099	50.9
	均等割額	3,574,723	31.4	3,337,195	31.3	3,385,634	32.5	3,403,111	32.1	3,270,041	30.8
	平等割額	1,710,939	15.0	1,627,824	15.3	1,561,290	15.0	1,559,292	14.7	1,522,718	14.4
	計A	11,401,870	100.0	10,651,824	100.0	10,431,062	100.0	10,607,349	100.0	10,192,858	96.1
軽減額B		1,268,551		1,239,172		1,249,044		1,274,914		1,241,666	
減免額C		579,910		547,903		550,543		554,519		534,012	
超過限度額D		889,786		752,000		636,989		746,631		723,603	
増減調整額※E		△ 174,879		△ 186,140		△ 166,015		△ 140,514		△ 88,872	
調定額A-B-C-D+E		8,488,744		7,926,609		7,828,471		7,890,771		7,604,705	
前年比		100.8 %		93.4 %		98.8 %		100.8 %		96.4 %	

◎各年度とも現年度本算定時による。

※用語の解説(72頁)参照

45. 国民健康保険被保険者資格得喪届の状況

(1)異動届出件数

区分	年度	28	29	30	元	2
取得喪失	件	10,189	10,060	10,701	10,914	10,412
氏名変更	件	897	852	842	808	666
世帯変更	件	397	389	393	401	390
住所変更	件	1,674	1,667	1,384	1,243	1,186
世帯主変更	件	509	532	458	433	486
合計	件	29,684	28,463	28,876	28,121	25,781

(2)被保険者増減内訳

区分	年度	28	29	30	元	2
年度中増	転入	2,309	2,264	2,279	2,112	1,900
	社保離脱	10,093	9,755	10,017	10,098	10,088
	生保廃止	197	160	144	136	110
	出生	360	318	303	259	217
	後期高齢離脱	7	4	7	176	0
	その他	1,075	1,167	1,594	1,703	1,411
合計	14,041	13,668	14,344	14,484	13,726	
年度中減	転出	2,507	2,528	2,481	2,445	2,071
	社保加入	11,670	10,469	9,940	9,007	8,186
	生保開始	297	239	215	230	282
	死亡	510	496	492	468	477
	後期高齢加入	4,394	4,227	4,171	3,897	3,027
	その他	886	990	1,484	1,705	1,408
合計	20,264	18,949	18,783	17,752	15,451	

46. 国民健康保険の加入状況

区分	世帯数	人口	各年4月1日現在			
			国民健康保険加入状況		加入割合	
			世帯数	被保険者数	世帯数	被保険者数
28	154,692	386,094	56,276	96,562	36.38	25.01
29	156,693	386,105	53,886	90,339	34.39	23.40
30	158,534	385,777	51,800	85,058	32.67	22.05
元	160,426	385,160	49,948	80,619	31.13	20.93
2	162,551	384,790	48,817	77,351	30.03	20.10
3	164,198	383,582	48,392	75,626	29.47	19.72

47. 令和2年度督促状発付状況

税目	調定		納期内収入		督促状発付		督促状発付割合		収入歩合	
	税額	件数	税額	件数	税額	件数	税額	件数	税額	件数
	千円	件	千円	件	千円	件	%	%	%	%
市・県民税 計	7,338,103	163,768	6,430,772	138,040	907,330	25,728	12.36	15.71	87.64	84.29
(普通徴収) 1期	1,697,802	42,182	1,555,711	36,991	142,090	5,191	8.37	12.31	91.63	87.69
2期	1,696,163	38,605	1,513,147	32,848	183,016	5,757	10.79	14.91	89.21	85.09
3期	1,781,073	38,654	1,558,562	31,957	222,512	6,697	12.49	17.33	87.51	82.67
4期	1,925,399	40,374	1,659,225	33,314	266,174	7,060	13.82	17.49	86.18	82.51
随時分	237,666	3,953	144,127	2,930	93,539	1,023	39.36	25.88	60.64	74.12
市・県民税 (特別徴収)	27,862,830	295,473	27,584,419	285,467	278,411	10,006	1.00	3.39	99.00	96.61
固定資産税・計	23,152,918	584,701	22,154,255	547,878	998,663	36,823	4.31	6.30	95.69	93.70
都市計画税 1期	5,992,187	146,711	5,682,551	136,029	309,636	10,682	5.17	7.28	94.83	92.72
2期	5,710,113	145,900	5,486,921	137,579	223,192	8,321	3.91	5.70	96.09	94.30
3期	5,707,365	145,894	5,497,702	137,829	209,663	8,065	3.67	5.53	96.33	94.47
4期	5,706,788	145,884	5,453,393	136,191	253,394	9,693	4.44	6.64	95.56	93.36
随時分	36,465	312	33,688	250	2,778	62	7.62	19.87	92.38	80.13
軽自動車税 全期	820,527	108,190	740,934	97,866	79,593	10,324	9.70	9.54	90.30	90.46
法人市民税 計	2,163,333	12,045	2,114,818	11,582	48,515	463	2.24	3.84	97.76	96.16
現年度分	2,104,101	11,578	2,079,708	11,185	24,393	393	1.16	3.39	98.84	96.61
過年度分	59,232	467	35,110	397	24,123	70	40.73	14.99	59.27	85.01
国民健康 計	6,798,309	303,294	5,748,676	251,407	1,049,633	51,887	15.44	17.11	84.56	82.89
保険税 1期	867,707	39,621	749,801	33,167	117,906	6,454	13.59	16.29	86.41	83.71
2期	845,642	39,302	719,233	32,482	126,409	6,820	14.95	17.35	85.05	82.65
3期	857,150	39,316	738,866	32,922	118,284	6,394	13.80	16.26	86.20	83.74
4期	817,141	36,855	694,380	30,410	122,761	6,445	15.02	17.49	84.98	82.51
5期	814,434	36,543	696,138	30,389	118,297	6,154	14.52	16.84	85.48	83.16
6期	815,229	36,508	692,728	30,225	122,501	6,283	15.03	17.21	84.97	82.79
7期	831,397	36,320	701,074	29,950	130,323	6,370	15.68	17.54	84.32	82.46
8期	845,461	36,275	707,482	30,134	137,980	6,141	16.32	16.93	83.68	83.07
随時分	104,148	2,554	48,974	1,728	55,174	826	52.98	32.34	47.02	67.66

※調定額及び納期内収入額は督促状発付時点による。

48. 令和2年度滞納処分状況

物件名	差押処分		解除		換価・取立		差押物件(3.3.31現在)
	件数	金額	件数	金額	件数	金額	
	件	千円	件	千円	件	千円	
債権(預貯金など)	862	346,129	934	1,468	150,335	債権(預貯金など)	159件
債権(給与)	298	111,526	292	1,917	91,259	債権(給与)	135件
動産	3	1,573	2	1	140	動産	2件
不動産	257	127,026	270	2	5,979	不動産	1,481件
その他	12	6,853	8	3	288	その他	6件
計	1,432	593,107	1,506	3,391	248,001		

49. 令和2年度口座振替状況

(単位:千円)

税目	期別	送付(依頼)分		振替(納付)分		振替不能分	
		枚数	金額	枚数	金額	枚数	金額
市・県民税	全納	4,826	1,013,702	4,705	993,250	121	20,452
	1	7,907	468,446	7,649	458,075	258	10,371
	2	7,884	495,090	7,571	469,758	313	25,332
	3	7,787	508,474	7,434	480,544	353	27,930
	4	7,963	518,074	7,573	495,986	390	22,089
	計	36,367	3,003,786	34,932	2,897,613	1,435	106,173
固定資産税(都市計画税)	全納	39,212	4,795,073	38,484	4,718,480	728	76,593
	1	34,858	1,649,441	33,817	1,611,265	1,041	38,176
	2	36,193	1,631,475	35,091	1,599,648	1,102	31,826
	3	36,182	1,634,107	35,242	1,601,603	940	32,504
	4	36,070	1,633,334	35,039	1,602,424	1,031	30,910
	計	182,515	11,343,430	177,673	11,133,420	4,842	210,010
軽自税	全期	13,393	96,371	13,066	93,843	327	2,528
	計	13,393	96,371	13,066	93,843	327	2,528
合計		232,275	14,443,587	225,671	14,124,876	6,604	318,711
国民健康保険税	1	17,849	433,948	17,433	422,307	416	11,642
	2	18,077	433,918	17,672	422,448	405	11,470
	3	18,347	444,770	17,887	433,002	460	11,768
	4	16,918	417,605	16,519	405,605	399	12,000
	5	16,912	418,313	16,480	405,687	432	12,625
	6	16,873	418,021	16,481	405,509	392	12,512
	7	16,878	419,403	16,430	405,814	448	13,589
	8	16,825	422,128	16,414	408,237	411	13,891
	計	138,679	3,408,106	135,316	3,308,609	3,363	99,497
滞納分		4,017	42,821	3,379	35,865	638	6,956
総合計		374,971	17,894,514	364,366	17,469,350	10,605	425,164

50. 口座振替状況

(単位:千円)

年度	送付(依頼)分				振替(納付)分				振替不能分	
	枚数	前年比	金額	前年比	枚数	前年比	金額	前年比	枚数	金額
	枚	%		%	枚	%		%	枚	
28	404,503	98.2	17,064,513	101.8	386,561	98.4	16,457,291	102.2	17,942	607,222
29	394,912	97.6	17,290,312	101.3	378,479	97.9	16,643,693	101.1	16,433	646,619
30	388,087	98.3	17,291,380	100.0	373,026	98.6	16,697,184	100.3	15,061	594,196
元	380,567	98.1	17,591,979	101.7	367,280	98.5	17,050,929	102.1	13,287	541,050
2	374,971	98.5	17,894,514	101.7	364,366	99.2	17,469,350	102.5	10,605	425,164

### 51. 税務事務従事職員の特殊勤務手当

4月1日現在

(1)特別手当(月額)	
ア 市税に係る脱税検挙、審査請求による調査又は実態調査	200円
イ 市税に係る差押え、物件引揚げ又は公売処分	290円
ウ 市税に係る滞納金徴収	240円

### 52. 徴 税 費

(単位:千円)

年度	市 税 収 入 額		徴 税 費					市税収入に対する割合	
	前年比	%	人件費	旅費・賃金	物件費	報償費等	計	前年比	%
28	49,391,222	101.2	682,630	22,780	227,549	17,491	950,450	104.5	1.9
29	50,002,898	101.2	689,672	23,170	188,623	17,526	918,991	96.7	1.8
30	50,378,182	100.8	688,971	26,590	167,912	16,568	900,041	97.9	1.8
元	51,226,917	101.7	678,567	18,894	247,880	19,681	965,022	107.2	1.9
2	51,377,311	100.3	671,787	23,948	185,084	20,153	900,972	93.4	1.8

### 53. 税 外 収 入

(単位:千円)

年度	延滞金	督促手数料	市税に関する証明手数料			県民税取扱費	計
			本庁扱い	窓口課扱い	出張所扱い		
28	179,163	12	8,863	3,393	6,300	583,532	781,263
29	197,475	19	9,132	3,343	6,015	587,857	803,841
30	145,926	6	8,739	3,024	5,559	605,866	769,120
元	119,408	11	8,999	2,814	4,971	603,955	740,158
2	105,074	7	11,115	3,168	5,708	608,030	733,102

### 54. 税務機構及び事務分掌

4月1日現在

課 名	補 職 名 グループ名	課 長	専 任 課 長	課 長 補 佐	主 査	主 任	主 事	書 記	計	事 務 分 掌
市 民 税 課	税制・諸税グループ	1	1	2	3	1	3	3	14	1. 課の庶務及び税制に関する事 2. 原動機付自転車の標識交付に関する事 3. 自動車の臨時運行許可に関する事 4. 固定資産評価審査委員会に関する事 5. 法人市民税の調査賦課に関する事 6. 軽自動車税の調査賦課に関する事 7. 市たばこ税及び入湯税の調査賦課に関する事 8. 事業所税の調査賦課に関する事 9. 税務証明に関する事
	個人市民税グループ			3	4	4	10	5	26	1. 個人市民税県民税の普通徴収の調査賦課に関する事 2. 個人市民税県民税の特別徴収の調査賦課に関する事
	計	1	1	5	7	5	13	8	40	
資 産 税 課	償却資産グループ			1	1	1	2	0	7	1. 課の庶務に関する事 2. 償却資産の評価及び固定資産税賦課に関する事
	土地グループ	1	1	2	4	1	5	5	17	1. 土地の評価及び固定資産税賦課に関する事 2. 土地課税台帳の異動加除に関する事 3. 特別土地保有税に関する事
	家屋グループ			2	2	1	7	5	17	1. 家屋の評価及び固定資産税賦課に関する事 2. 家屋課税台帳の異動加除に関する事
計	1	1	5	7	3	14	10	41		
納 税 課	収納グループ			1	1	1	2	0	7	1. 課の庶務に関する事 2. 過誤納金の還付及び充当に関する事 3. 市税等の収納に関する事
	滞納整理グループ	1	1	4	7	1	6	4	22	1. 市税等の徴収に関する事 2. 督促状に関する事 3. 催告書に関する事 4. 滞納者についての財産調査に関する事 5. 滞納処分に関する事
	債権回収特別対策室			1	0	1	3	1	6	1. 市税等の徴収に関する事 2. 市税以外の市の歳入に係る債権(徴収困難事案として移管されたもの)の徴収に関する事 3. 滞納者についての財産調査に関する事 4. 滞納処分に関する事
計	1	1	6	8	3	11	5	35		
保 険 年 金 課	国民健康保険税グループ	1	1	1	1	2	4	2	12	1. 国民健康保険税の調査賦課に関する事
合 計		4	4	17	23	13	42	25	128	

◎課長・専任課長の人数は庶務担当グループに含む。

## 55. 税務職員の構成

### (1) 年齢別職員数

4月1日現在

区分	4月1日現在					平均年齢
	20歳未満	20歳以上 30歳未満	30歳以上 40歳未満	40歳以上 50歳未満	50歳以上	
市民税課	0	18	11	7	4	34 6
資産税課	1	19	9	6	6	34 1
納税課	0	12	10	7	6	37 0
保険年金課	0	6	2	2	2	35 5
計	1	55	32	22	18	

### (2) 勤続年数

4月1日現在

区分	4月1日現在						平均年数
	1年未満	1年以上 3年未満	3年以上 5年未満	5年以上 10年未満	10年以上 20年未満	20年以上	
市民税課	3	7	6	6	10	8	11 2
資産税課	4	6	7	7	7	10	10 10
納税課	3	4	3	8	5	12	13 8
保険年金課	1	2	2	1	3	3	12 2
計	11	19	18	22	25	33	

### (3) 税務事務経験年数

4月1日現在

区分	4月1日現在						平均年数
	1年未満	1年以上 3年未満	3年以上 5年未満	5年以上 8年未満	8年以上 10年未満	10年以上	
市民税課	6	13	9	5	1	6	4 7
資産税課	8	10	7	10	1	5	4 5
納税課	7	9	4	6	5	4	4 7
保険年金課	2	2	2	4	0	2	5 4
計	23	34	22	25	7	17	

◎保険年金課は管理職及び国民健康保険税グループ

## 56. 税務事務電算処理状況

### (1) 電算委託(ホスト処理)

開始年度	業務名等	出力帳票等
昭和42年度	市県民税(特別徴収)	特徴義務者通知書・個人別明細書・個人通知書
	市県民税(普通徴収)	課税簿・課税台帳
	国民健康保険税	課税簿・課税台帳・調整交付金台帳
昭和43年度	固定資産税(土地・家屋・償却)	課税簿
	固定資産税(土地・家屋)	名寄帳・評価計算書・索引簿・名寄帳(コム)
	固定資産税(償却)	索引簿・課税台帳
	督促状作成	
昭和54年度	軽自動車税	課税簿・名寄帳・索引簿
昭和57年度	法人市民税	法人台帳・納付書・課税台帳
昭和59年度	納組組合	納組台帳・納組明細書・納税組合員名簿等
昭和61年度	税務住民情報オンラインシステム化	納税証明・車検用納税証明、各種税証明、納税通知書(OCR)
	収納消し込み	日計表・月計表
	還付処理	過誤納金整理票(歳入・歳出還付)
	口座振替用MT処理	口座振替納付明細表・振替不能者リスト等
	納組補助金計算	収納状況表・補助金計算基礎表
昭和62年度	滞納整理	差押調書・滞納明細書・収納明細書・催告状・納付書(OCR)再発行等
平成7年度	法人市民税オンラインシステム化	

### (2) 自庁処理(クライアントサーバ方式)

開始年度	業務名等
平成7年度	土地評価システム
平成8年度	家屋評価システム
平成11年度	滞納整理システム
平成15年度	宛名管理システム
平成16年度	市民税システム、法人市民税システム、軽自動車税システム、固定資産税システム 国民健康保険税システム、収納管理システム

### (3) 自庁処理(Web方式)

開始年度	業務名等
平成22年度	事業所税システム
平成24年度	市民税システム、法人市民税システム、軽自動車税システム、収納管理システム
平成25年度	固定資産税システム、国民健康保険税システム

### (4) 地方税ポータルシステム(eLTAX:エルタックス)

開始年度	業務名等
平成20年度	個人市県民税(特別徴収)・法人市民税・固定資産税(償却資産)の申告等
平成22年度	事業所税の申告、国税データ連携
令和元年度	地方税共通納税システム

## 57. eLTAX(エルタックス)利用状況

(単位:件)

年度	利用届出(新規)			申告				申請・届出	
	納税者	代理人	合計	法人市民税	個人住民税 (償却資産)	事業所税	合計		
平成28年度	1,008	4	1,012	7,431	18,393	1,836	83	27,743	740
平成29年度	694	5	699	8,086	19,740	2,104	94	30,024	845
平成30年度	648	5	653	8,588	21,583	2,387	101	32,659	968
令和元年度	708	4	712	8,924	21,906	2,553	113	33,496	1,035
令和2年度	785	4	789	9,129	25,027	2,893	152	37,201	1,706

別表1. 市税税目別調定額指数表

税目		年度		28	29	30	元	2	
		調定額		28年度を100とした指数		同左	同左	同左	調定額
市民税	現年度分	個人	千円 20,588,945	102.0	102.6	105.4	106.9	21,999,716	
		法人	2,521,277	98.2	112.1	103.3	82.5	2,081,262	
		計	23,110,222	101.6	103.6	105.1	104.2	24,080,978	
	計(過・滞含)	24,388,672	100.8	101.9	103.0	101.9	24,857,380		
固定資産税	現年度分	土地	7,723,521	100.5	101.3	101.9	102.1	7,889,091	
		家屋	9,313,699	102.7	101.5	104.7	108.2	10,078,651	
		償却資産	2,113,550	99.9	103.0	103.1	104.2	2,202,212	
		計	19,150,770	101.5	101.6	103.4	105.3	20,169,954	
		交付金※	91,787	100.9	100.6	101.0	101.8	93,427	
	計	19,242,557	101.5	101.6	103.4	105.3	20,263,381		
計(過・滞含)	20,038,416	100.9	100.4	101.8	103.6	20,765,518			
軽自動車税	現年度分	種別割	693,703	104.3	109.8	114.1	118.3	820,423	
		環境性能割	-	-	-	-	-	22,409	
		計	693,703	104.3	109.8	115.1	121.5	842,832	
計(過・滞含)	736,511	104.0	108.9	113.6	119.7	881,516			
市たばこ税	現年度分	2,349,176	93.9	90.6	92.1	86.8	2,039,264		
	計(過・滞含)	2,349,176	93.9	90.6	92.1	86.8	2,039,264		
特別土地保有税	現年度分	0	0.0	0.0	0.0	0.0	0		
	計(過・滞含)	0	0.0	0.0	0.0	0.0	0		
入湯税		323	104.6	93.5	83.6	72.8	235		
都市計画税	現年度分	2,822,925	101.2	101.4	102.8	104.3	2,945,492		
	計(過・滞含)	2,941,483	100.6	100.1	101.1	102.5	3,015,443		
事業所税	現年度分	856,987	99.7	107.6	116.6	128.7	1,103,000		
	計(過・滞含)	857,323	99.7	107.7	116.5	128.8	1,103,850		
合計	現年度分	49,075,893	101.2	102.2	104.0	104.5	51,275,182		
	過年度分	157,829	113.6	93.2	127.8	118.6	187,109		
	滞納繰越分	14,199,134	12.4	10.2	8.9	8.5	1,200,915		
	合計	51,311,904	100.6	100.9	102.3	102.6	52,663,206		
国民健康保険税	現年度分	8,240,141	94.0	92.8	94.5	91.5	7,542,311		
	過年度分	79,573	117.6	109.5	130.7	105.2	83,688		
	滞納繰越分	3,291,256	83.7	69.8	58.6	53.8	1,771,412		
	合計	11,610,970	91.3	86.4	84.6	80.9	9,397,411		

※用語の解説(72頁)参照

別表2. 市税税目別現年度分調定額指数表(図)

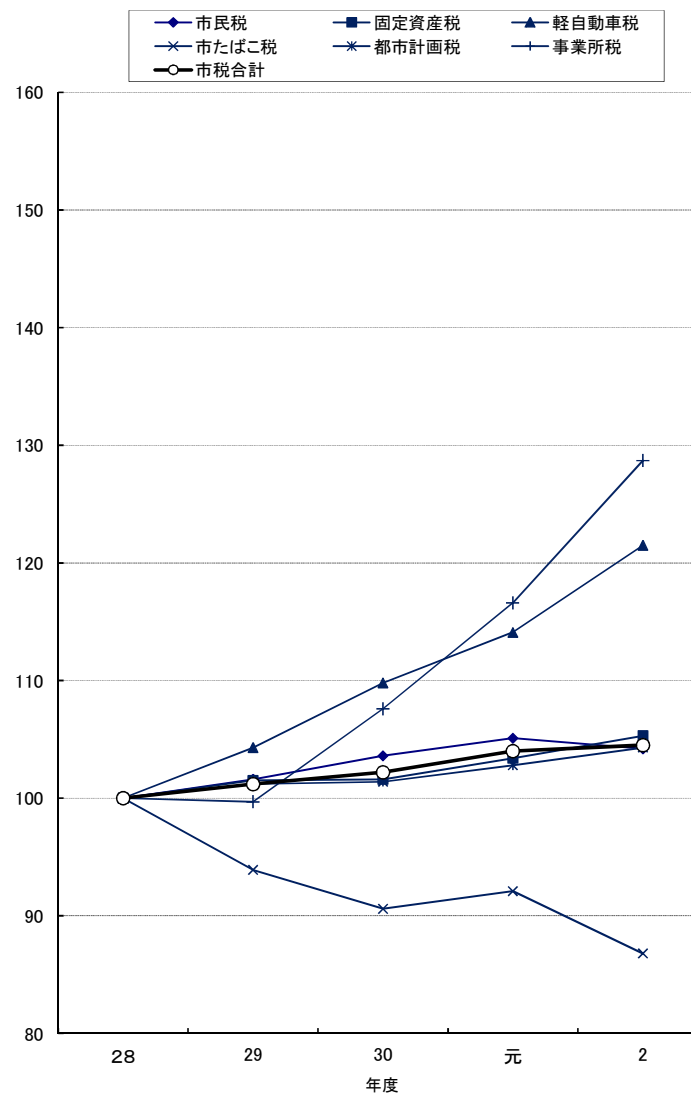

用語の解説

<b>交付金</b> (8、15、51、70頁)	国有資産等所在市町村交付金。国や地方公共団体所有の課税されない固定資産について、所在する市町村に対し、税相当額を交付するもの
<b>旧三級品の紙巻たばこ</b> (24、56頁)	わかば、エコー、しんせい、ゴールデンバット、バイオレット、ウルマの6銘柄については、旧三級品として低い税率(特例税率)が適用されていたが、令和元年10月1日以降、特例税率は廃止され、一般の税率へ引き上げる形で適用税率が統一された。
<b>個人の市民税・県民税確定あん分比</b> (28頁)	当該年度の末日現在において次の算式によって算定したあん分率をいう $\frac{\text{当該年度の収入額となるべき個人の県民税の課税額の合計額}}{\text{当該年度の収入額となるべき個人} + \text{当該年度の収入額となるべき個人の市民税の課税額の合計額}}$
<b>家屋敷等のみ</b> (30頁)	市内に事務所・事業所又は家屋敷を有する個人で、市内に住所を有しない者
<b>総所得金額</b> (34頁)	利子所得、総合課税の配当所得、不動産所得、事業所得、給与所得、総合課税の短期譲渡所得・長期譲渡所得×1/2、一時所得×1/2、雑所得を合計した金額(純損失、雑損失等がある場合は繰越控除を適用した後の金額)
<b>一般の障害者及び特別障害者</b> (37頁)	一般の障害者又は特別障害者に該当するかどうかの判定は、原則としてその年の12月31日(その年途中で死亡している場合は、その死亡時)の現況によって判定 特別障害者とは、障害者のうち精神又は身体に重度の障害がある人(身体上の障害の程度が1、2級である人等)
<b>ひとり親控除</b> (37頁)	令和3年度から、婚姻歴や性別に関わらず、生計を一にする子(総所得金額等が48万円以下)を有する単身者で、合計所得金額が500万円以下の者に適用
<b>法定免税点</b> (45、46、48、50頁)	同一人が所有する固定資産の課税標準額が、地方税法に定める一定額に満たない場合には、固定資産税を課することができないものとされている(土地30万円、家屋20万円、償却資産150万円)
<b>旧税率、標準税率、軽課、重課</b> (54頁)	旧税率は、最初の新規検査が平成27年3月以前の車両に適用される税率 標準税率は、最初の新規検査が平成27年4月以降の車両に適用される税率 軽課は、前年度中に最初の新規検査を受けた車両のうち、環境負荷が小さく、それぞれの基準に該当する車両に適用される税率 重課は、賦課期日(毎年4月1日)現在に、最初の新規検査から13年を経過した車両に適用される税率
<b>前年度繰上充用金</b> (59頁)	会計年度経過後、当該年度の歳入が歳出に対して不足する場合に、翌年度の歳入を繰り上げて、当該年度の不足分に充てるもの
<b>共同事業交付金及び共同事業拠出金</b> (60頁)	県内市町村の保険税(料)の平準化や財政の安定化を図るため国保連合会が実施する共同事業に係る交付金及び拠出金
<b>基盤安定負担金</b> (61頁)	低所得者に対する国民健康保険税の軽減相当額を国等が公費で負担するもの
<b>増減調整額</b> (62頁)	年度途中の加入・脱退者の月割増減額となるもの



令和3年10月

一宮市財務部市民税課

〒491-8501 一宮市本町2丁目5番6号  
TEL(0586)28-8962 (直通)