

令和4年度

市税統計



— 宮 市

一宮市民憲章

わたしたちのまち一宮市は、木曾の清流と豊かな濃尾平野にはぐくまれ、先人のたゆまぬ努力により、繊維を中心として発展してきました。

わたしたちは、このまちの市民であることに誇りを持ち、互いに手をたずさえて、未来へはばたく「心ふれあう躍動のまち一宮」をつくることをめざし、ここにこの憲章を定めます。

1. **いのち**を大切にし、
だれもが安心して暮らせる 福祉のまちをつくれます。
1. **ちきゅう**を愛し、
自然も人も共生できる 住みよいまちをつくれます。
1. **のび**やかに青少年が育ち、
個性を生かす 教育と文化のまちをつくれます。
1. **みどり**豊かなふるさとを守り、
活力ある産業のまちをつくれます。
1. **やさし**さと思いやりに満ち、
夢と希望があふれるまちをつくれます。

平成19年3月28日制定



一宮市マスコットキャラクター「いちみん」

目 次

[概 要]	頁
1. 概況	1
2. 行政機構	2
[財 政]	
3. 令和4年度一般会計歳入歳出予算額	4
4. 令和3年度一般会計歳入歳出決算額	6
[市 税]	
5. 令和3年度市税決算額	8
6. 一般会計歳入総額中に占める市税の割合及び負担額	12
7. 市税税目別決算額	14
8. 令和3年度市税月別状況	18
(1) 調定額	18
(2) 収入済額	18
9. 市税の税率等	20
[市 民 税]	
10. 個人の市民税・県民税調定額及び負担額(現年度分)	26
11. 個人の市民税・県民税納税者数	28
12. 個人の市民税・県民税確定あん分比	28
13. 個人の市民税の納税義務者数等	30
14. 個人の市民税所得割額等に関する調	32
(1) 令和4年度所得の種類別課税状況	32
(2) 年度別総所得金額等課税状況対比表	34
(3) 令和4年度課税標準額段階別納税義務者数等の調	36
(4) 年度別所得控除等の人員対比表	37
(5) 年度別所得控除額等対比表	38
15. 法人市民税月別調定額	40
16. 業種別法人税割額(現年度分)	42
17. 組織別法人数	43
18. 資本金等別法人数	44
[固定資産税・都市計画税]	
19. 家屋に関する概要調書(令和4年度分)	45

20. 土地に関する概要調書(令和4年度分)	46
21. 償却資産に関する概要調書(令和4年度分)	48
22. 令和4年度都市計画税に関する調	50
(1)納税義務者数に関する調	50
(2)地積・床面積等に関する調(法定免税点以上のもの)	50
(3)決定価格及び課税標準額に関する調(法定免税点以上のもの)	50
23. 固定資産税の調定額(現年度当初調定分)	51
24. 都市計画税の調定額(現年度当初調定分)	51
25. 交付金の調定額.....	51
26. 固定資産税の課税標準額(法定免税点以上のもの)	52
27. 固定資産税の納税者数(法定免税点以上のもの)	52
28. 住宅に対する固定資産税の軽減額	52
29. 新增築家屋の棟数等	53
30. 固定資産評価審査委員会審査状況及び閲覧者数	53

[諸 税]

31. 軽自動車税に関する調	54
(1)令和4年度軽自動車税種別割調定額(現年度分)	54
(2)軽自動車税種別割課税台数の推移	54
(3)軽自動車税環境性能割調定額等	55
(4)軽自動車税環境性能割の税率(令和4年度課税).....	55
32. 市たばこ税調定額等	56
33. 入湯税調定額等	56
34. 事業所税月別調定額	57
35. 事業所税年度別課税状況(現年度分)	57

[国民健康保険税]

36. 国民健康保険税に関する調	58
(1)納期(令和4年度)	58
(2)算定の基礎	58
(3)税率	58
(4)課税限度額	58
37. 令和3年度特別会計国民健康保険費決算額	59
38. 国民健康保険税決算額	59

39. 年度別国民健康保険費決算額(歳入)	60
40. 年度別国民健康保険費決算額(歳出)	60
41. 国保特別会計歳入総額中に占める国保税の割合及び負担額	61
42. 低所得者についての軽減	61
43. 納税世帯数	61
44. 国民健康保険税調定額(現年度分)	62
45. 国民健康保険被保険者資格得喪届の状況	63
(1)異動届出件数	63
(2)被保険者増減内訳	63
46. 国民健康保険の加入状況	63
[納 税]	
47. 令和3年度督促状発付状況	64
48. 令和3年度滞納処分状況	64
49. 令和3年度口座振替状況	65
50. 口座振替状況	65
[税務機構その他]	
51. 税務事務従事職員の特殊勤務手当	66
52. 徴税费	66
53. 税外収入	66
54. 税務機構及び事務分掌	67
55. 税務職員の構成	68
(1)年齢別職員数	68
(2)勤続年数	68
(3)税務事務経験年数	68
56. 税務事務電算処理状況	69
57. eLTAX(エルタックス)利用状況	69
別表1. 市税税目別調定額指数表	70
2. 市税税目別現年度分調定額指数表(図)	71
用語の解説	72

1. 概 況

市制施行 大正10年9月1日
 区 分 中 核 市
 位 置 北緯 35度18分
 東経 136度48分
 面 積 113.82km²
 東西 15.3km
 南北 13.3km

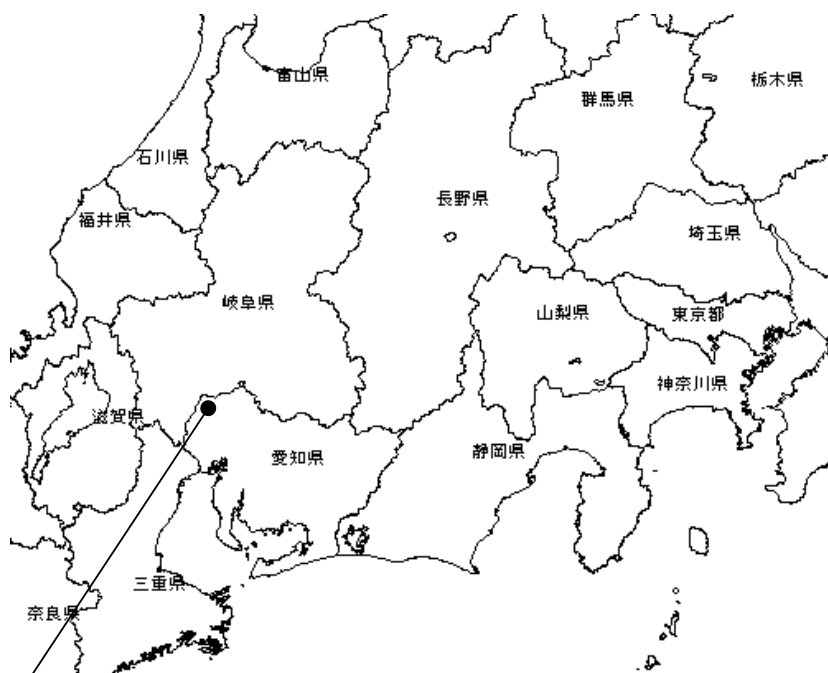

年	人 口 人	世 帯 数 世 帯	人口密度 1km ² あたり 人
29	386,105	156,693	3,392
30	385,777	158,534	3,389
31	385,160	160,426	3,384
2	384,790	162,551	3,381
3	383,582	164,198	3,370
4	381,366	164,965	3,350

※ 各年4月1日現在

2. 行政機構

令和4年4月1日現在

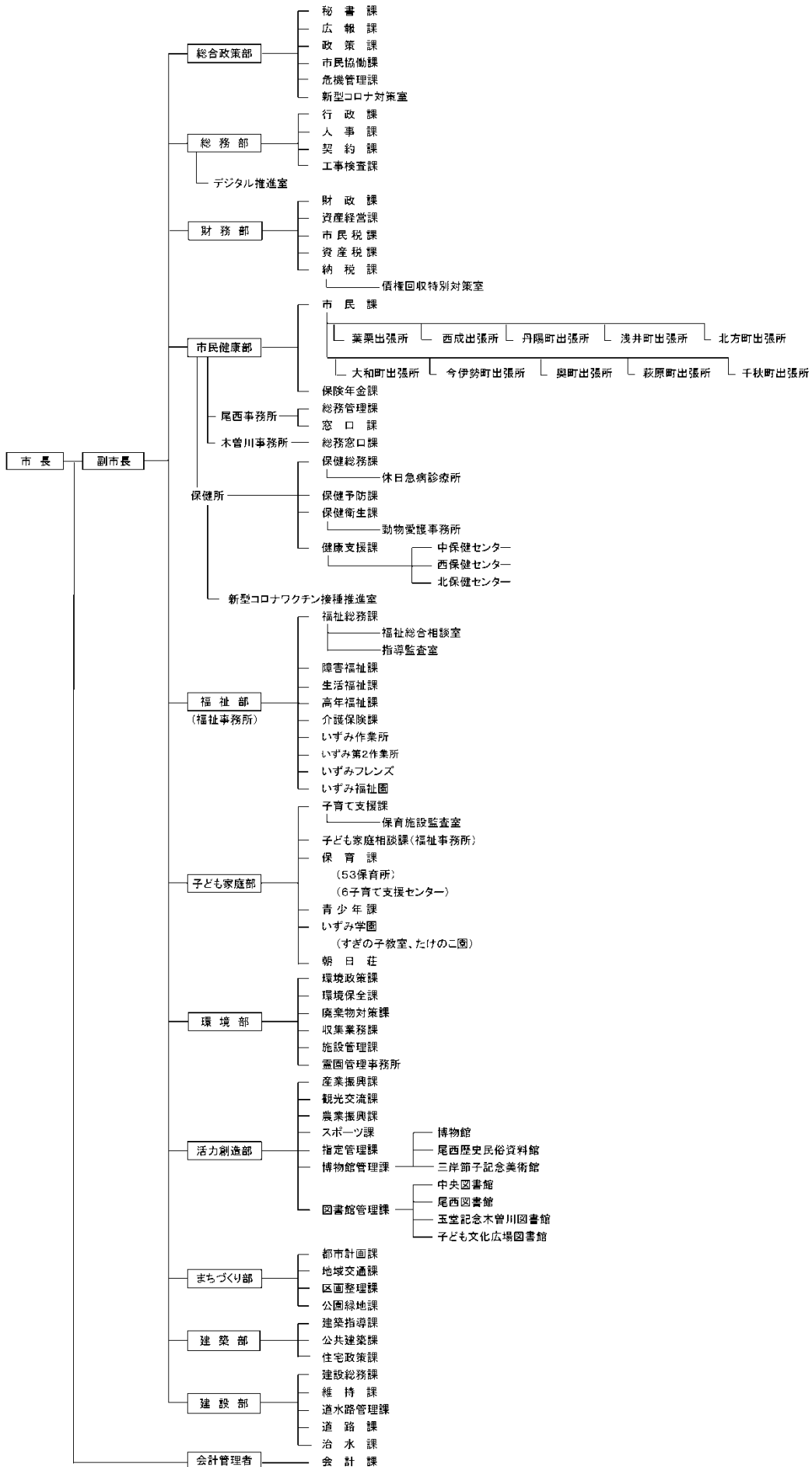

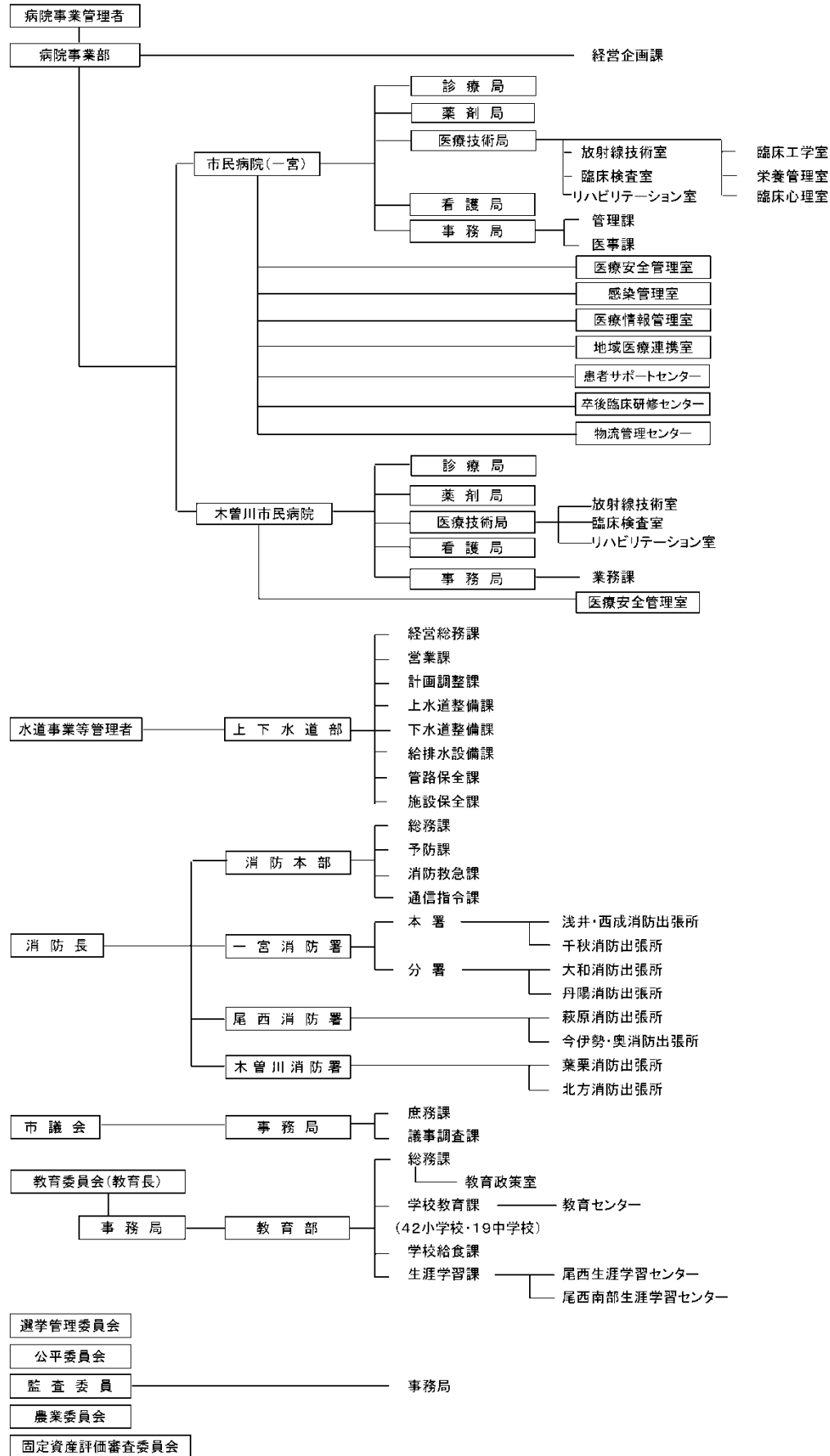

3. 令和4年度一般会計歳入歳出予算額

歳 入			歳 出		
区 分	予 算 額	構 成 比	区 分	予 算 額	構 成 比
	千円	%		千円	%
市 税	49,850,000	40.8	議 会 費	596,964	0.5
市 民 税	22,935,000	18.8	総 務 費	7,630,225	6.2
固 定 資 産 税	20,079,745	16.4	徴 税 費	1,172,499	0.9
軽 自 動 車 税	869,002	0.7	そ の 他	6,457,726	5.3
市 た ば こ 税	2,000,002	1.6	民 生 費	52,892,721	43.3
入 湯 税	249	0.0	衛 生 費	11,231,812	9.2
事 業 所 税	1,052,001	0.9	労 働 費	104,872	0.1
都 市 計 画 税	2,914,001	2.4	農 林 水 産 業 費	195,078	0.2
地 方 譲 与 税	999,771	0.8	商 工 費	2,105,654	1.7
利 子 割 交 付 金	26,000	0.0	土 木 費	8,088,284	6.6
配 当 割 交 付 金	320,000	0.3	消 防 費	4,104,305	3.4
株 式 等 譲 渡 所 得 割 交 付 金	230,000	0.2	教 育 費	9,741,604	8.0
法 人 事 業 税 交 付 金	680,000	0.6	公 債 費	10,001,877	8.2
地 方 消 費 税 交 付 金	8,500,000	7.0	諸 支 出 金	15,456,604	12.6
自 動 車 取 得 税 交 付 金	1	0.0	予 備 費	10,000	0.0
環 境 性 能 割 交 付 金	310,000	0.3			
地 方 特 例 交 付 金	401,000	0.3			
地 方 交 付 税	13,030,000	10.7			
交 通 安 全 対 策 特 別 交 付 金	60,000	0.0			
分 担 金 及 び 負 担 金	738,874	0.6			
使 用 料 及 び 手 数 料	1,773,436	1.5			
国 庫 支 出 金	20,911,900	17.1			
県 支 出 金	9,947,659	8.1			
財 産 収 入	325,701	0.3			
寄 附 金	57,211	0.0			
繰 入 金	3,358,612	2.7			
繰 越 金	2,616,328	2.1			
諸 収 入	2,689,007	2.2			
市 債	5,334,500	4.4			
合 計	122,160,000	100.0	合 計	122,160,000	100.0

令和4年度一般会計予算額構成図

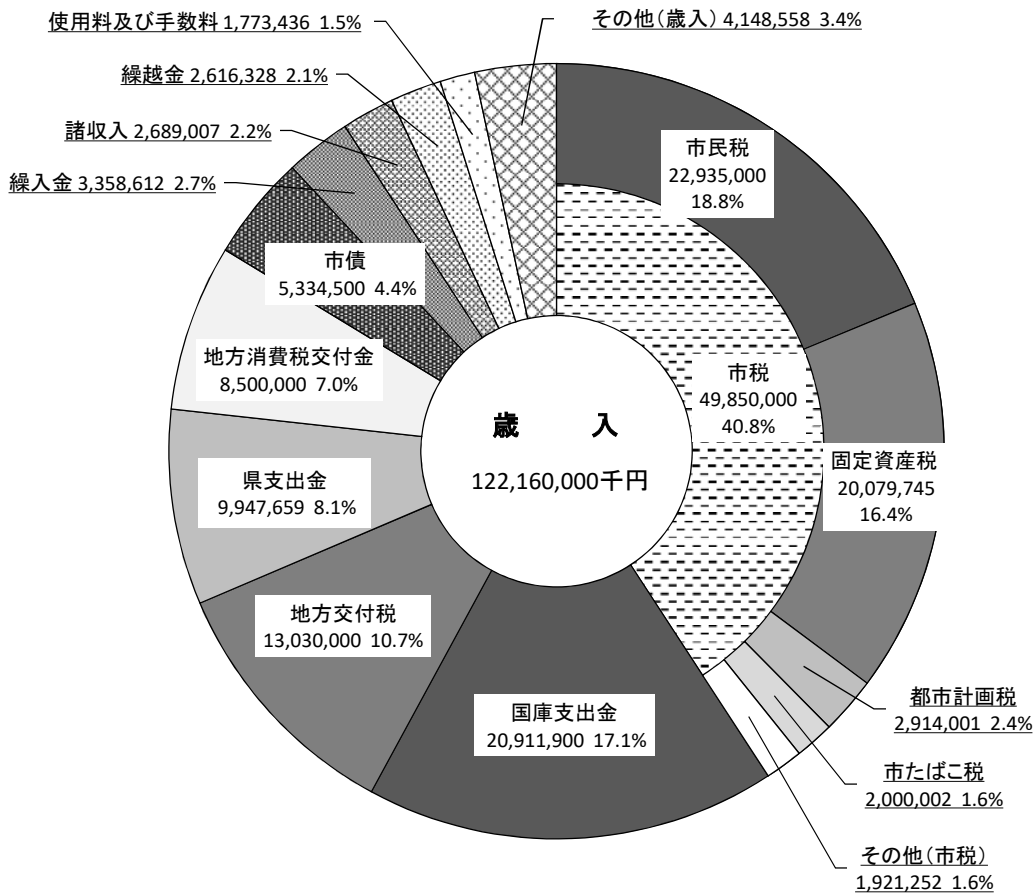

その他(市税)

事業所税	1,052,001	0.9%
軽自動車税	869,002	0.7%
入湯税	249	0.0%

その他(歳入)

地方譲与税	999,771	0.8%
分担金及び負担金	738,874	0.6%
法人事業税交付金	680,000	0.6%
地方特例交付金	401,000	0.3%
財産収入	325,701	0.3%
配当割交付金	320,000	0.3%
環境性能割交付金	310,000	0.3%
株式等譲渡所得割交付金	230,000	0.2%
交通安全対策特別交付金	60,000	0.0%
寄附金	57,211	0.0%
利子割交付金	26,000	0.0%
自動車取得税交付金	1	0.0%

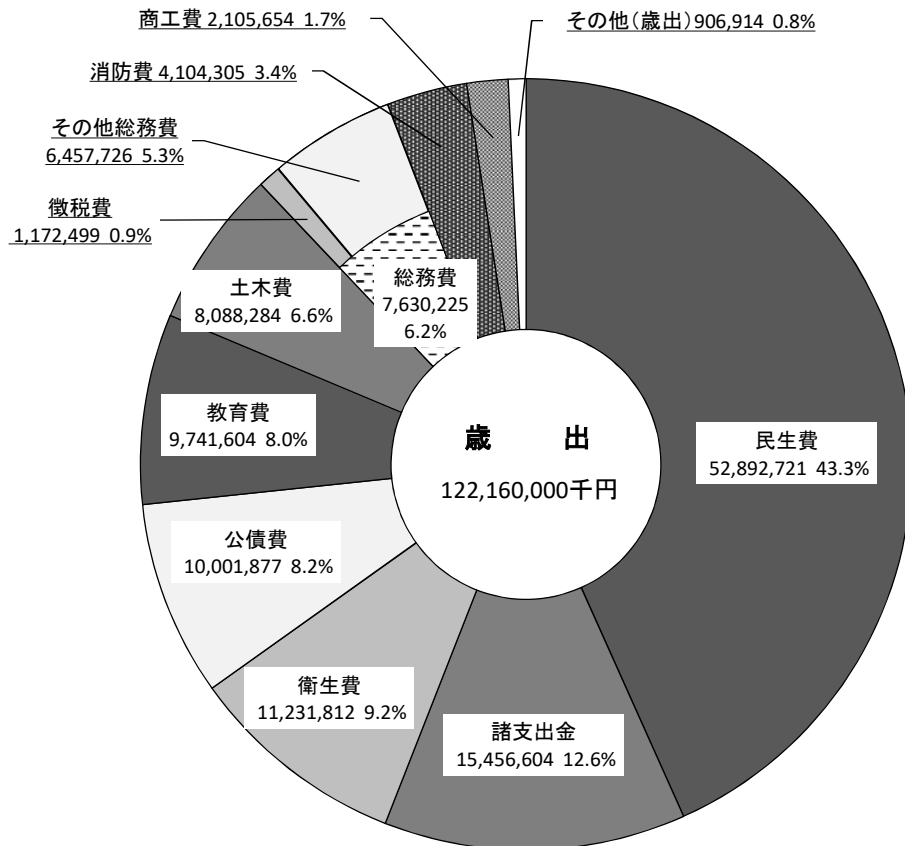

その他(歳出)

議会費	596,964	0.5%
農林水産業費	195,078	0.2%
労働費	104,872	0.1%
予備費	10,000	0.0%

4. 令和3年度一般会計歳入歳出決算額

歳 入				歳 出			
区 分	予算現額	決算額	構成比	区 分	予算現額	決算額	構成比
			%				%
	千円	千円	%		千円	千円	%
市 税	49,130,000	50,584,680	34.0	議 会 費	602,651	588,376	0.4
市 民 税	23,095,000	23,877,861	16.1	総 務 費	7,375,096	7,230,695	5.1
固定資産税	19,373,745	19,640,717	13.2	徴 税 費	1,047,594	1,010,871	0.7
軽自動車税	818,002	881,283	0.6	そ の 他	6,327,502	6,219,824	4.4
市たばこ税	2,000,002	2,184,711	1.5	民 生 費	63,665,671	59,915,146	42.4
入 湯 税	249	254	0.0	衛 生 費	13,897,436	12,819,333	9.1
事業所税	1,010,001	1,130,035	0.7	労 働 費	178,270	154,710	0.1
都市計画税	2,833,001	2,869,819	1.9	農 林 水 産 業 費	183,023	177,776	0.1
地方譲与税	920,641	991,387	0.7	商 工 費	3,215,918	2,867,021	2.0
利子割交付金	37,000	35,448	0.0	土 木 費	9,430,018	8,544,000	6.0
配当割交付金	270,000	435,044	0.3	消 防 費	3,953,220	3,878,880	2.7
株式等譲渡所得割交付金	130,000	497,149	0.3	教 育 費	12,447,144	11,631,442	8.2
法人事業税交付金	320,000	509,555	0.3	公 債 費	9,699,250	9,694,020	6.9
地方消費税交付金	7,900,000	8,770,051	5.9	諸 支 出 金	24,209,731	23,970,206	17.0
自動車取得税交付金	1	15	0.0	予 備 費	10,000	0	0.0
環境性能割交付金	220,000	184,811	0.1				
地方特例交付金	884,517	972,472	0.7				
地方交付税	14,122,608	14,216,078	9.6				
交通安全対策金特別交付金	65,000	60,918	0.1				
分担金及び負担金	629,407	672,557	0.5				
使用料及び手数料	1,712,000	1,814,289	1.2				
国庫支出金	39,423,008	36,295,504	24.4				
県 支 出 金	10,068,397	9,748,569	6.6				
財 産 収 入	2,678,613	2,696,411	1.8				
寄 附 金	152,205	159,984	0.1				
繰 入 金	2,783,773	2,778,226	1.9				
繰 越 金	3,884,409	4,494,906	3.0				
諸 収 入	2,919,849	3,023,985	2.0				
市 債	10,616,000	9,636,100	6.5				
合 計	148,867,428	148,578,139	100.0	合 計	148,867,428	141,471,605	100.0

令和3年度一般会計決算額構成図

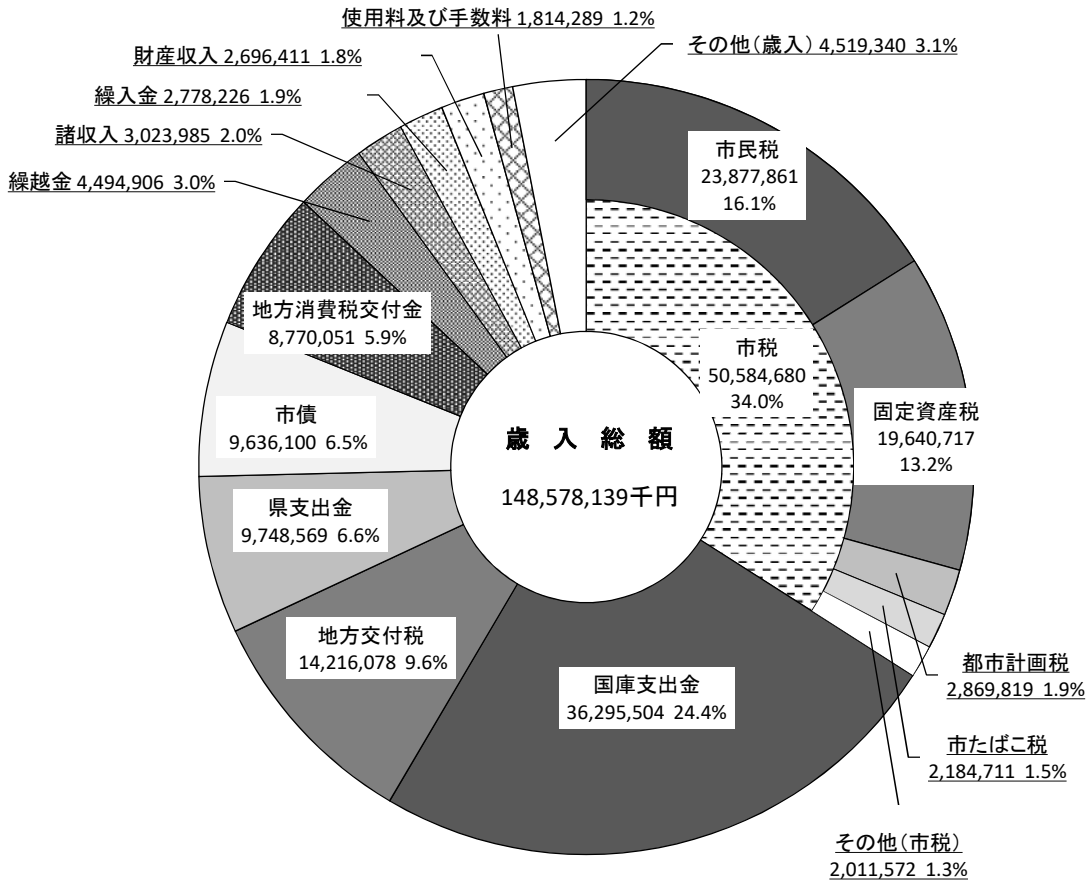

その他(市税)

事業所税	1,130,035	0.7%
軽自動車税	881,283	0.6%
入湯税	254	0.0%

その他(歳入)

地方譲与税	991,387	0.7%
地方特例交付金	972,472	0.7%
分担金及び負担金	672,557	0.5%
法人事業税交付金	509,555	0.3%
株式等譲渡所得割交付金	497,149	0.3%
配当割交付金	435,044	0.3%
環境性能割交付金	184,811	0.1%
寄附金	159,984	0.1%
交通安全対策特別交付金	60,918	0.1%
利子割交付金	35,448	0.0%
自動車取得税交付金	15	0.0%

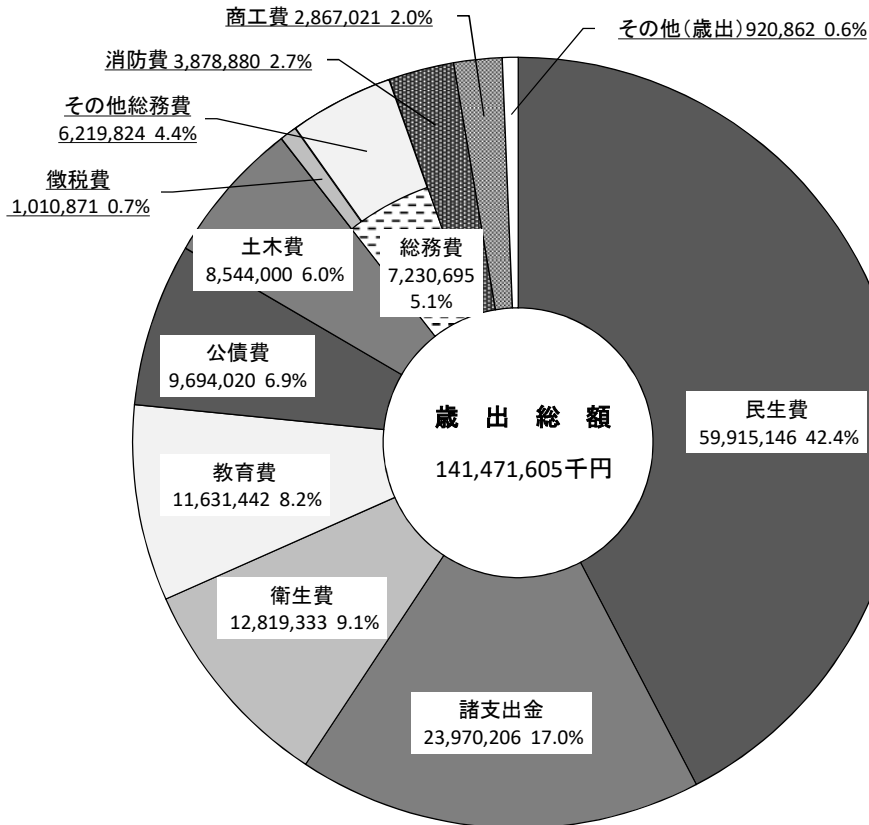

その他(歳出)

議会費	588,376	0.4%
農林水産業費	177,776	0.1%
労働費	154,710	0.1%
予備費	0	0.0%

5. 令和3年度市税決算額

税 目	調 定 済 額			
	現年課税分	滞納繰越分	合 計	
	A	B	C	前年比
	千円	千円	千円	%
I 普通税	46,504,102	1,128,289	47,632,391	98.1
1 法定普通税	46,504,102	1,128,289	47,632,391	98.1
(1) 市民税	23,848,901	632,559	24,481,460	98.5
(ア) 個人	21,741,564	566,077	22,307,641	98.3
① 均等割	676,368	17,610	693,978	99.8
② 所得割	21,065,196	548,467	21,613,663	98.3
(イ) 法人	2,107,337	66,482	2,173,819	100.5
① 均等割	868,168	27,389	895,557	101.2
② 法人税割	1,239,169	39,093	1,278,262	100.0
(2) 固定資産税	19,589,666	459,371	20,049,037	96.5
(ア) 純固定資産税	19,495,719	459,371	19,955,090	96.5
① 土地	7,830,678	184,512	8,015,190	99.3
② 家屋	9,574,222	225,594	9,799,816	95.0
③ 償却資産	2,090,819	49,265	2,140,084	93.7
(イ) 交付金 ※	93,947		93,947	100.6
(3) 軽自動車税	880,824	36,359	917,183	104.0
(ア) 種別割	853,306	36,359	889,665	103.6
(イ) 環境性能割	27,518	0	27,518	122.8
(4) 市たばこ税	2,184,711	0	2,184,711	107.1
II 目的税	3,974,560	86,224	4,060,784	98.6
1 入湯税	254	0	254	108.1
2 事業所税	1,111,917	18,919	1,130,836	102.4
3 都市計画税	2,862,389	67,305	2,929,694	97.2
合 計 (I ~ II)	50,478,662	1,214,513	51,693,175	98.2

※用語の解説(72頁)参照

収 入 済 額				徴 収 率		
現年課税分	滞納繰越分	合 計		D/A	E/B	F/C
D	E	F	前年比	× 100	× 100	× 100
千円	千円	千円	%	%	%	%
46,218,765	365,807	46,584,572	98.4	99.4	32.4	97.8
46,218,765	365,807	46,584,572	98.4	99.4	32.4	97.8
23,671,722	206,139	23,877,861	98.8	99.3	32.6	97.5
21,571,956	176,123	21,748,079	98.5	99.2	31.1	97.5
671,091	5,479	676,570	99.9	99.2	31.1	97.5
20,900,865	170,644	21,071,509	98.4	99.2	31.1	97.5
2,099,766	30,016	2,129,782	102.2	99.6	45.1	98.0
865,049	12,366	877,415	102.9	99.6	45.1	98.0
1,234,717	17,650	1,252,367	101.7	99.6	45.1	98.0
19,491,624	149,093	19,640,717	96.8	99.5	32.5	98.0
19,397,677	149,093	19,546,770	96.8	99.5	32.5	98.0
7,791,299	59,885	7,851,184	99.5	99.5	32.5	98.0
9,526,074	73,219	9,599,293	95.3	99.5	32.5	98.0
2,080,304	15,989	2,096,293	94.0	99.5	32.5	98.0
93,947		93,947	100.6	100.0	—	100.0
870,708	10,575	881,283	104.6	98.9	29.1	96.1
843,190	10,575	853,765	104.1	98.8	29.1	96.0
27,518	0	27,518	122.8	100.0	—	100.0
2,184,711	0	2,184,711	107.1	100.0	—	100.0
3,959,343	40,765	4,000,108	99.2	99.6	47.3	98.5
254	0	254	108.1	100.0	—	100.0
1,111,116	18,919	1,130,035	104.2	99.9	—	99.9
2,847,973	21,846	2,869,819	97.4	99.5	32.5	98.0
50,178,108	406,572	50,584,680	98.5	99.4	33.5	97.9

令和3年度市税調定額構成図

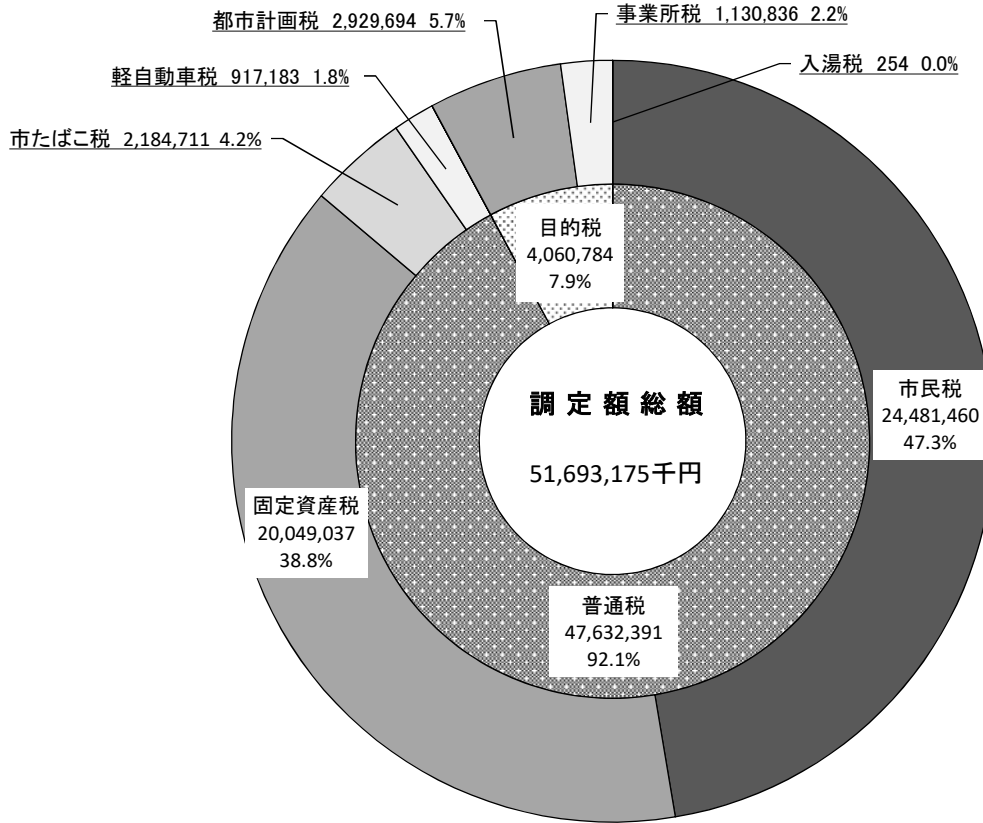

令和3年度市税決算額構成図

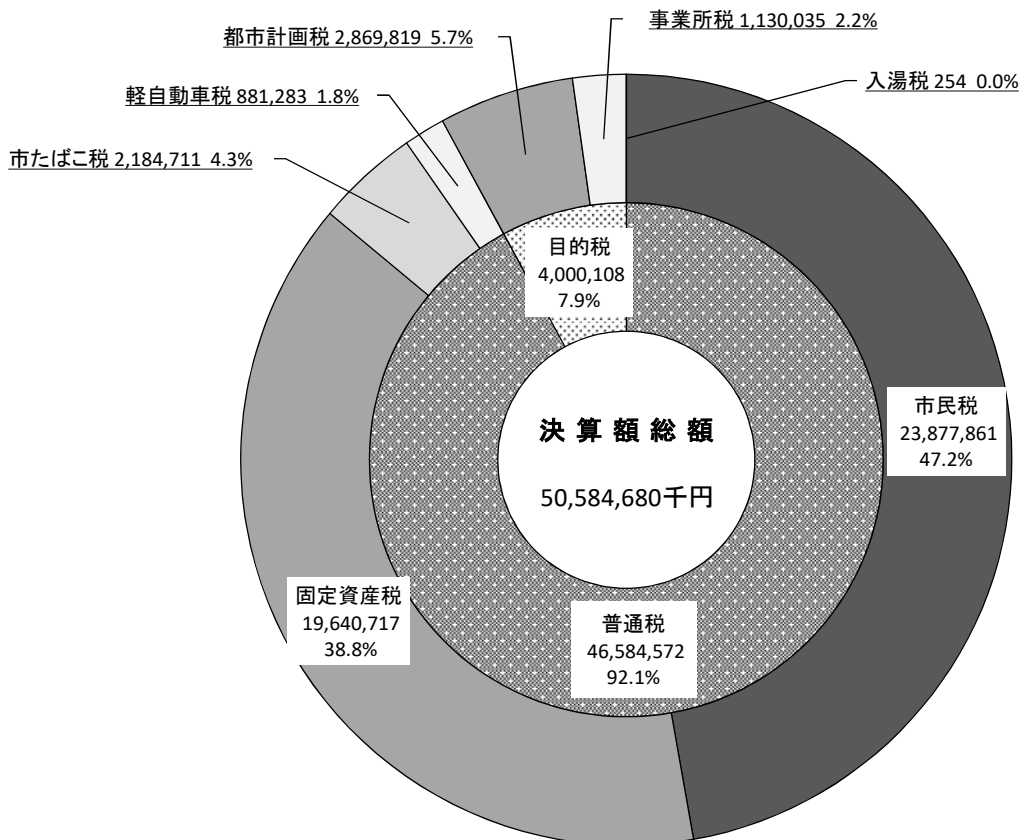

一般会計歳入総額の推移

単位:億円

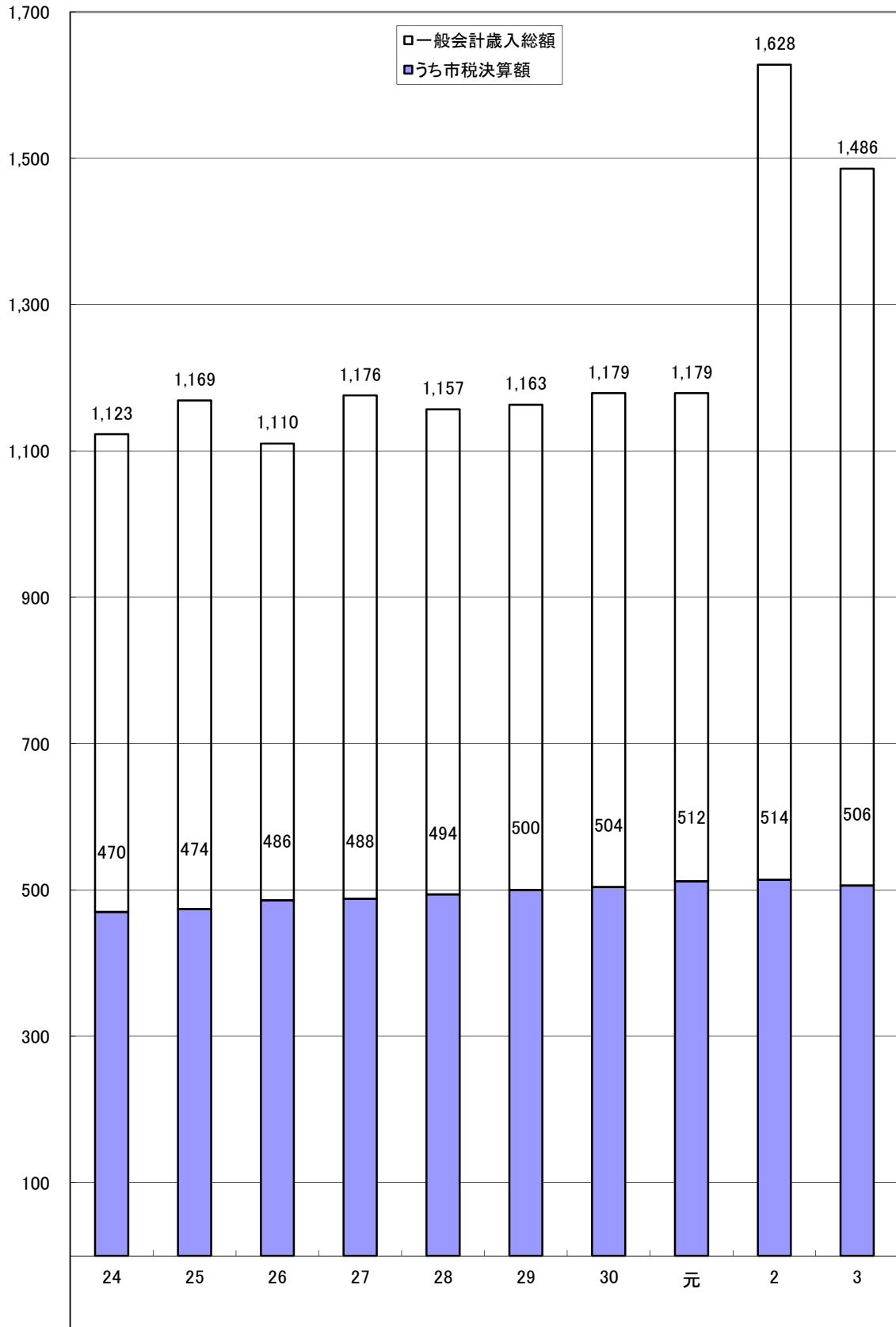

年度

6. 一般会計歳入総額中に占める市税の割合及び負担額

年度	歳入総額 A 千円	市税決算額 B 千円	B/A %	人口 人	世帯数 世帯	市税負担額	
						1人当たり 円	1世帯当たり 円
24	112,307,978	47,014,801	41.9	386,390	147,585	121,677	318,561
25	116,906,259	47,433,629	40.6	386,447	148,759	122,743	318,862
26	110,953,246	48,619,255	43.8	386,429	150,754	125,817	322,507
27	117,568,711	48,789,358	41.5	386,410	152,651	126,263	319,614
28	115,715,600	49,391,222	42.7	386,094	154,692	127,925	319,288
29	116,261,587	50,002,898	43.0	386,105	156,693	129,506	319,114
30	117,945,410	50,378,182	42.7	385,777	158,534	130,589	317,775
元	117,900,695	51,226,917	43.4	385,160	160,426	133,002	319,318
2	162,794,170	51,377,311	31.6	384,790	162,551	133,520	316,069
3	148,578,139	50,584,680	34.0	383,582	164,198	131,874	308,071

◎人口・世帯数は各年4月1日現在

【1世帯当たり負担額】

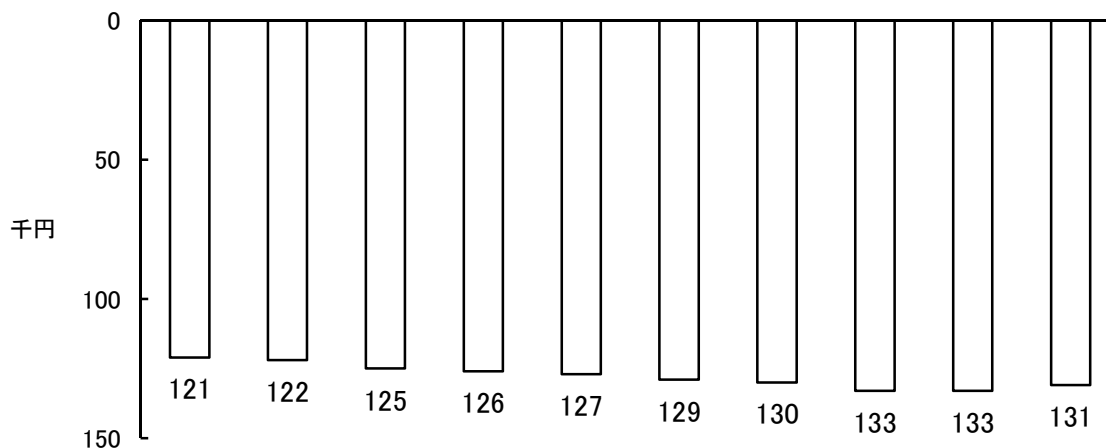
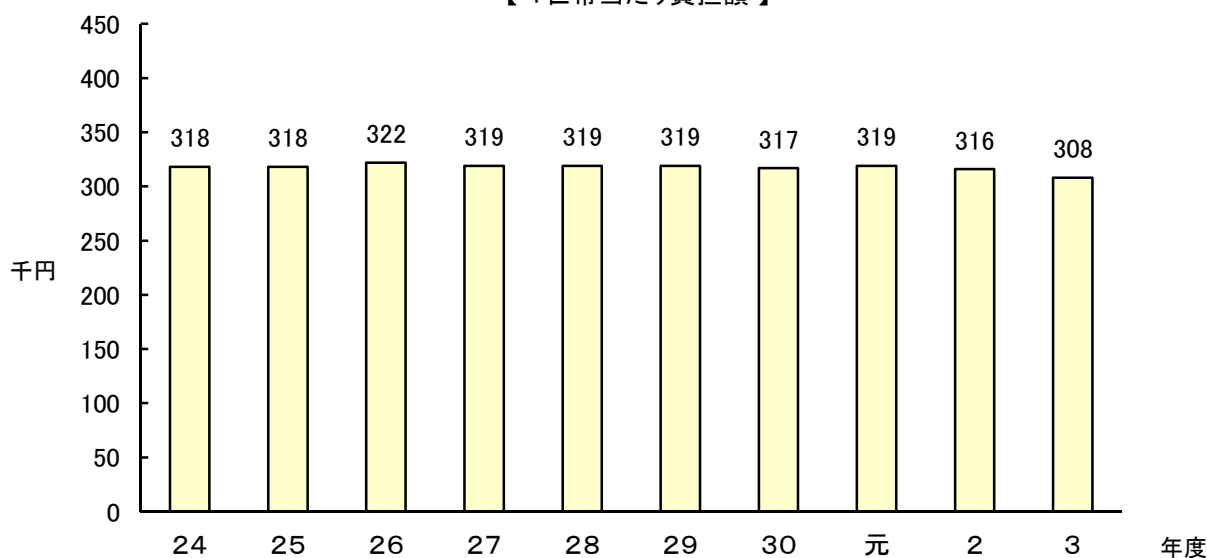

【1人当たり負担額】

主な税目 ・ 市税負担額

(単位: 円)

年 度	個人市民税		法人市民税		固定資産税	
	1人当たり	1世帯当たり	1人当たり	1世帯当たり	1人当たり	1世帯当たり
24	49,852	129,505	7,749	20,130	47,369	123,057
25	50,492	131,168	6,996	18,174	47,831	124,255
26	52,060	133,446	7,410	18,993	48,921	125,399
27	52,813	133,688	7,169	18,147	48,717	123,318
28	53,794	134,263	6,657	16,614	49,803	124,303
29	54,942	135,383	6,528	16,085	50,565	124,595
30	55,114	134,114	7,400	18,007	50,764	123,529
元	56,620	135,936	6,868	16,490	51,702	124,130
2	57,408	135,897	5,415	12,819	52,732	124,827
3	56,697	132,450	5,552	12,971	51,203	119,616

【1世帯当たり負担額】

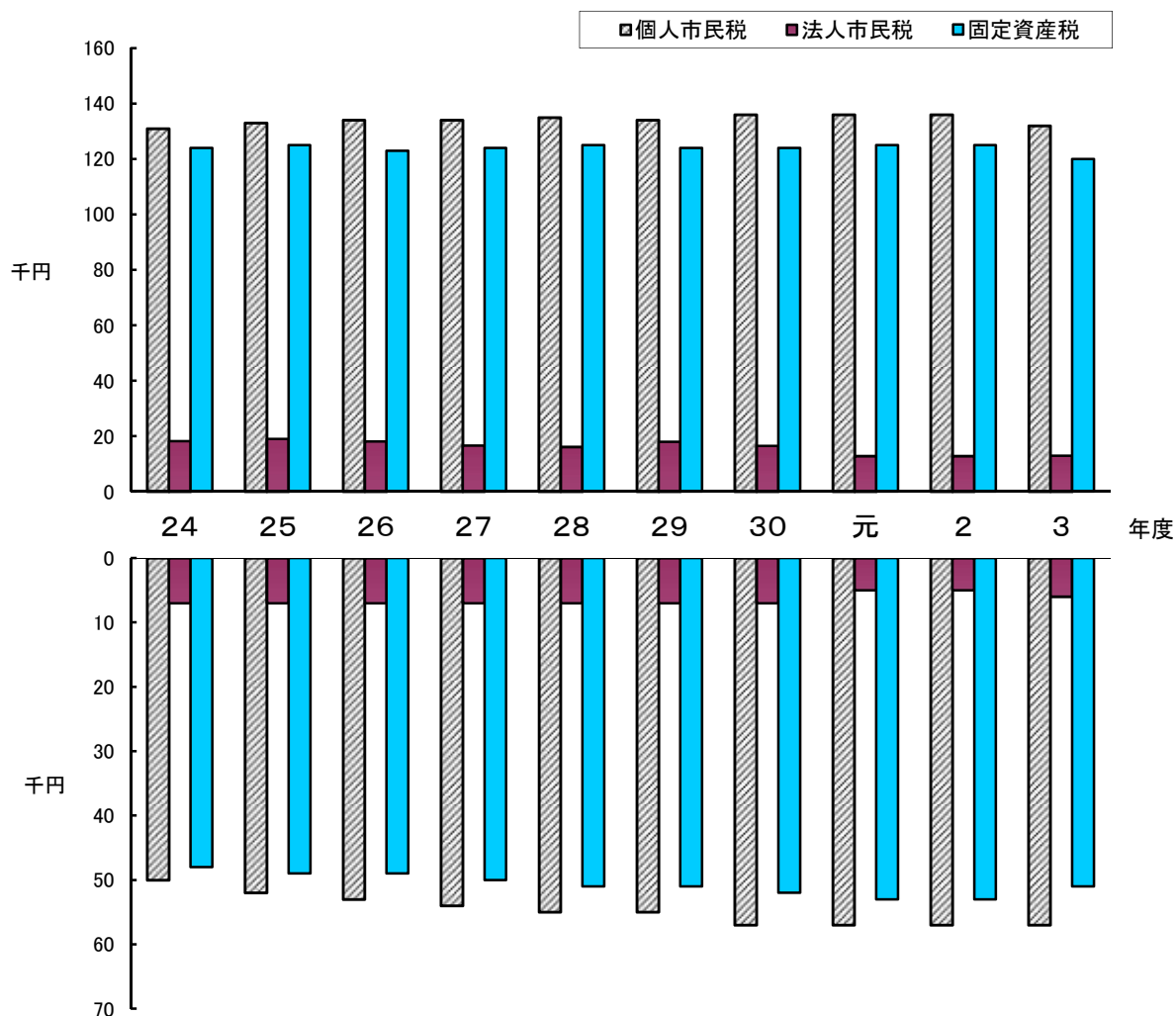

7. 市税税目別決算額

区分 年度	総 計					市 民 税					市 個	
	調定額	収入額	収納率 %	前年比 %	構成比 %	調定額	収入額	収納率 %	前年比 %	構成比 %	調定額	収入額
29	51,596,160	50,002,898	96.9	101.2	100.0	24,583,329	23,733,953	96.5	101.7	47.5	22,031,601	21,213,512
30	51,764,074	50,378,182	97.3	100.8	100.0	24,850,936	24,116,400	97.0	101.6	47.9	21,966,148	21,261,686
元	52,504,991	51,226,917	97.6	101.7	100.0	25,132,375	24,452,979	97.3	101.4	47.7	22,458,856	21,807,589
2	52,663,206	51,377,311	97.6	100.3	100.0	24,857,380	24,173,879	97.3	98.9	47.1	22,693,387	22,090,214
3	51,693,175	50,584,680	97.9	98.5	100.0	24,481,460	23,877,861	97.5	98.8	47.2	22,307,641	21,748,079

区分 年度	固 定 資 産 税					固 定						
	調定額	収入額	収納率 %	前年比 %	構成比 %	土 地			家			
調定額						収入額	収納率 %	前年比 %	構成比 %	調定額	収入額	
29	20,226,113	19,615,808	97.0	101.5	39.2	8,042,705	7,798,909	97.0	100.6	15.6	9,901,913	9,601,756
30	20,115,485	19,583,522	97.4	99.8	38.9	8,050,183	7,836,310	97.3	100.5	15.6	9,726,182	9,467,783
元	20,400,415	19,913,667	97.6	101.7	38.9	8,067,876	7,874,500	97.6	100.5	15.4	9,992,949	9,753,432
2	20,765,518	20,290,709	97.7	101.9	39.5	8,074,962	7,889,491	97.7	100.2	15.4	10,313,747	10,076,855
3	20,049,037	19,640,717	98.0	96.8	38.8	8,015,190	7,851,184	98.0	99.5	15.5	9,799,816	9,599,293

区分 年度	軽 自 動 車 税					市 た ば こ 税					入 湯	
	調定額	収入額	収納率 %	前年比 %	構成比 %	調定額	収入額	収納率 %	前年比 %	構成比 %	調定額	収入額
29	765,689	721,248	94.2	104.6	1.4	2,206,032	2,206,032	100.0	93.9	4.4	338	338
30	802,070	759,379	94.7	105.3	1.5	2,127,917	2,127,917	100.0	96.5	4.2	302	302
元	836,978	795,508	95.0	104.8	1.6	2,162,668	2,162,668	100.0	101.6	4.2	270	270
2	881,516	842,553	95.6	105.9	1.6	2,039,264	2,039,264	100.0	94.3	4.0	235	235
3	917,183	881,283	96.1	104.6	1.8	2,184,711	2,184,711	100.0	107.1	4.3	254	254

区分 年度	税 収 入 額 (A)			徴 税 費 (B)				計	県 民 税 徴収取扱 委託金
	市 税	個人 の 県 民 税	合 計	人件費 ※2 (ア)	需用費 ※2 (イ)	報奨金等の 経 費	その他		
29	50,002,898	14,071,771	64,074,669	689,672	211,793	3	17,523	918,991	587,857
30	50,378,182	14,103,726	64,481,908	688,971	194,502	3	16,565	900,041	605,866
元	51,226,917	14,465,846	65,692,763	678,567	266,774	0	19,681	965,022	603,955
2	51,377,311	14,653,322	66,030,633	671,787	209,032	0	20,153	900,972	608,030
3	50,584,680	14,426,370	65,011,050	662,398	180,349	0	20,676	863,423	616,459

(単位:千円)

民 税 内 訳								
人			法 人					
収納率	前年比	構成比	調定額	収入額	収納率	前年比	構成比	
%	%	%			%	%	%	%
96.3	102.1	42.4	2,551,728	2,520,441	98.8	98.1	5.1	
96.8	100.2	42.2	2,884,788	2,854,714	99.0	113.3	5.7	
97.1	102.6	42.6	2,673,519	2,645,390	98.9	92.7	5.1	
97.3	101.3	43.0	2,163,993	2,083,665	96.3	78.8	4.1	
97.5	98.5	43.0	2,173,819	2,129,782	98.0	102.2	4.2	

資 産 税 内 訳													
屋			償 却 資 産						交付金 ※1				
収納率	前年比	構成比	調定額	収入額	収納率	前年比	構成比	調定額	収入額	収納率	前年比	構成比	
%	%	%			%	%	%			%	%	%	%
97.0	102.7	19.2	2,188,925	2,122,573	97.0	99.8	4.2	92,570	92,570	100.0	100.9	0.2	
97.3	98.6	18.8	2,246,826	2,187,135	97.3	103.0	4.3	92,294	92,294	100.0	99.7	0.2	
97.6	103.0	19.0	2,246,877	2,193,022	97.6	100.3	4.3	92,713	92,713	100.0	100.5	0.2	
97.7	103.3	19.6	2,283,382	2,230,936	97.7	101.7	4.3	93,427	93,427	100.0	100.8	0.2	
98.0	95.3	19.0	2,140,084	2,096,293	98.0	94.0	4.1	93,947	93,947	100.0	100.6	0.2	

税			事 業 所 税						都 市 計 画 税				
収納率	前年比	構成比	調定額	収入額	収納率	前年比	構成比	調定額	収入額	収納率	前年比	構成比	
%	%	%			%	%	%			%	%	%	%
100.0	104.6	0.0	854,838	854,838	100.0	99.7	1.7	2,959,821	2,870,681	97.0	101.3	5.8	
100.0	89.3	0.0	923,090	923,090	100.0	108.0	1.8	2,944,274	2,867,572	97.4	99.9	5.7	
100.0	89.4	0.0	998,886	998,886	100.0	108.2	1.9	2,973,399	2,902,939	97.6	101.2	5.7	
100.0	87.0	0.0	1,103,850	1,084,931	98.3	108.6	2.1	3,015,443	2,945,740	97.7	101.5	5.7	
100.0	108.1	0.0	1,130,836	1,130,035	99.9	104.2	2.2	2,929,694	2,869,819	98.0	97.4	5.7	

税収入額に対する徴税費の割合 (B/A)	徴税職員数 ※3 (C)	徴税職員1人 当たりの人口 (1月1日)	徴税職員1人 当たり徴税費 (ア+イ)/C	人 口 (1月1日)
%	人	人		人
1.4	104	3,713	8,668	386,161
1.4	104	3,708	8,495	385,609
1.5	106	3,638	8,918	385,228
1.4	105	3,669	8,389	384,233
1.3	104	3,676	8,103	382,349

※1 用語の解説(72頁)参照

※2 課税状況調の区分により、会計年度任用職員(旧 臨時職員)に係る費用(通勤費を除く)は、需用費から人件費に令和3年度から移行

※3 徴税職員数は国保支弁職員を除く。

市税税目別決算額の推移

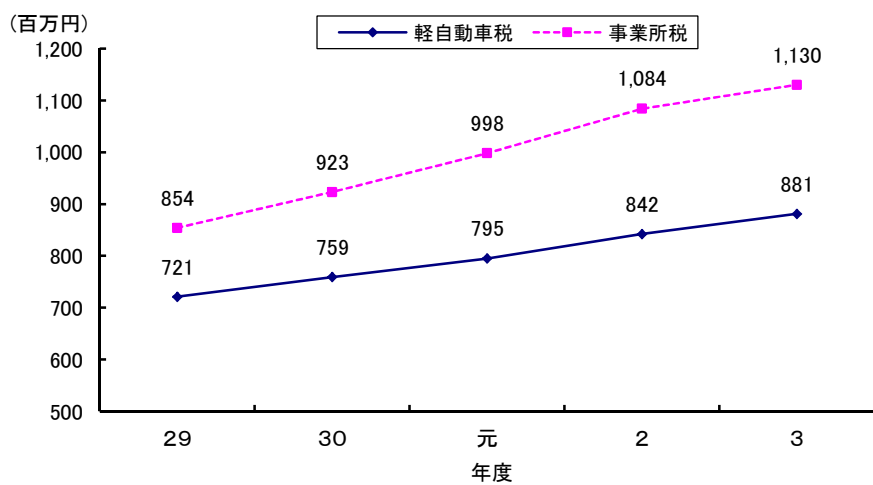
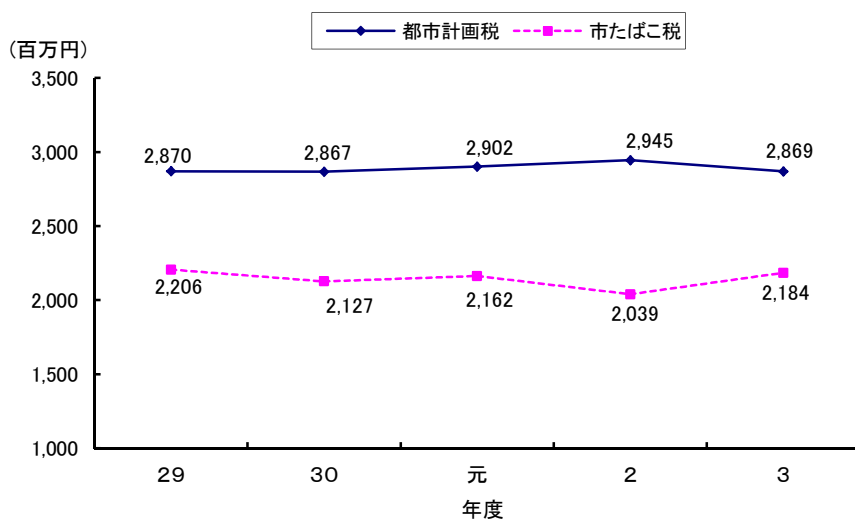
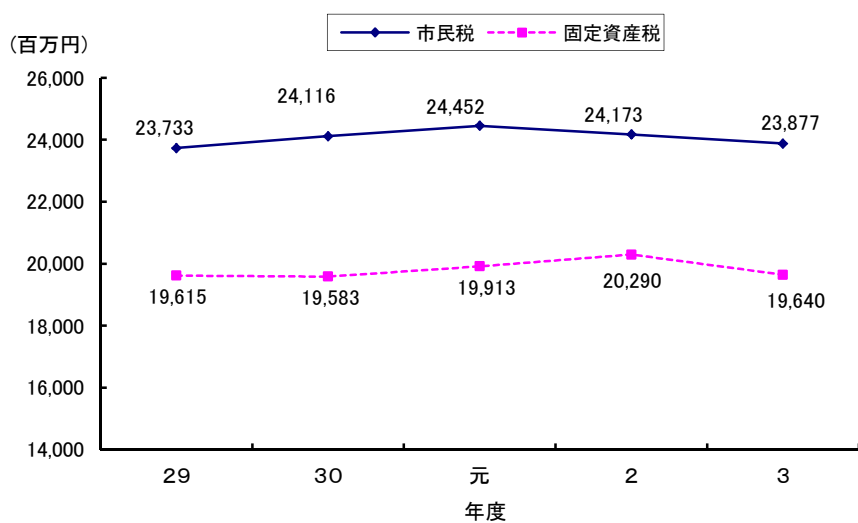

市税収納率推移表(平成29年度～令和3年度)

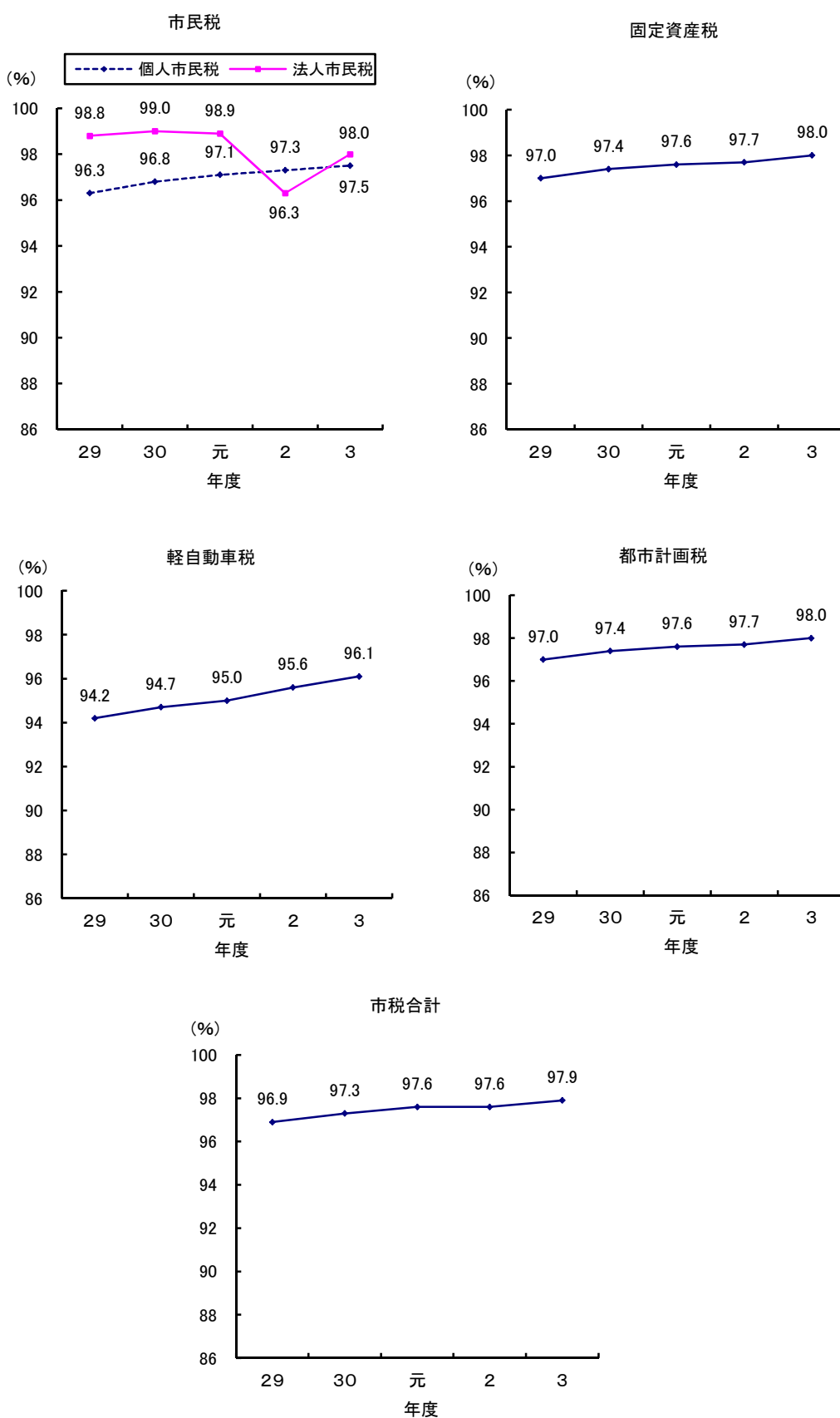

8. 令和3年度市税月別状況

(1) 調定額

区 分	4 月	5 月	6 月	7 月	8 月	9 月
市 民 税	3,208,150	14,273,424	5,304,177	204,851	180,663	165,316
固 定 資 産 税	19,885,697	4,491	140,871	9,122	9,879	2,532
軽 自 動 車 税	27,710	856,323	13,098	1,859	2,074	1,728
市 た ば こ 税	185,594	177,856	168,568	176,581	178,142	176,904
入 湯 税	19	19	22	14	21	28
事 業 所 税	105,545	493,933	61,457	40,215	139,123	42,865
都 市 計 画 税	2,909,842	△ 49	20,271	△ 8	130	△ 13
市 税 計	26,322,557	15,805,997	5,708,464	432,634	510,032	389,360
累 計	26,322,557	42,128,554	47,837,018	48,269,652	48,779,684	49,169,044
調定累計割合(%)	50.9	81.5	92.5	93.4	94.4	95.1

(2) 収入済額

区 分	4 月	5 月	6 月	7 月	8 月	9 月
市 民 税	194,329	1,850,135	3,025,215	2,833,982	1,690,652	2,058,970
固 定 資 産 税	3,697,056	8,219,186	272,576	336,065	2,088,871	137,933
軽 自 動 車 税	2,937	389,687	404,761	32,226	12,891	6,869
市 た ば こ 税	185,594	177,855	168,569	15	354,707	176,878
入 湯 税	19	19	22	14	21	28
事 業 所 税	34,321	166,838	442,873	28,593	56,711	122,618
都 市 計 画 税	543,510	1,207,877	26,909	48,534	306,263	18,471
市 税 計	4,657,766	12,011,597	4,340,925	3,279,429	4,510,116	2,521,767
累 計	4,657,766	16,669,363	21,010,288	24,289,717	28,799,833	31,321,600
収入累計割合(%)	9.2	33.0	41.5	48.0	56.9	61.9

(単位:千円)

10 月	11 月	12 月	1 月	2 月	3 月	4・5月	計
156,294	419,761	166,729	98,315	161,375	140,037	2,368	24,481,460
△ 2,642	84	754	△ 888	6	△ 327	△ 542	20,049,037
1,908	1,940	1,808	2,206	2,322	4,224	△ 17	917,183
259,732	147,748	173,256	205,692	166,649	167,989	0	2,184,711
24	21	19	24	23	20	0	254
33,278	71,056	21,137	25,407	72,259	24,561	0	1,130,836
△ 175	10	4	△ 147	6	△ 143	△ 34	2,929,694
448,419	640,620	363,707	330,609	402,640	336,361	1,775	51,693,175
49,617,463	50,258,083	50,621,790	50,952,399	51,355,039	51,691,400	51,693,175	
96.0	97.2	97.9	98.6	99.3	100.0	100.0	

(単位:千円)

10 月	11 月	12 月	1 月	2 月	3 月	4・5月	計
1,609,640	2,214,220	1,884,682	1,636,457	1,831,598	1,776,725	1,271,256	23,877,861
51,318	53,134	2,027,259	319,837	363,043	1,951,924	122,515	19,640,717
6,169	4,731	4,903	4,306	4,092	6,279	1,432	881,283
1,392	400,874	587	379,405	166,966	171,289	580	2,184,711
24	20	20	24	23	20	0	254
40,652	40,272	71,584	7,714	37,162	65,306	15,391	1,130,035
7,439	7,697	297,988	46,937	53,321	286,819	18,054	2,869,819
1,716,634	2,720,948	4,287,023	2,394,680	2,456,205	4,258,362	1,429,228	50,584,680
33,038,234	35,759,182	40,046,205	42,440,885	44,897,090	49,155,452	50,584,680	
65.3	70.7	79.2	83.9	88.8	97.2	100.0	

9. 市税の税率等

区分		年度	30	元		
市 民 税	青色事業専従者給与		支給額のうち、労務の対価として 相当の金額を必要経費に参入	同	左	
	事業専従者控除		860,000円(配偶者) 500,000円(その他の親族)	同	左	
	所得	雑損		総所得金額等の1/10を超える額	同	左
		医療費		総所得金額等の5/100(10万円を超える場合は10万円) を超える額(最高200万円) 特例:セルフメディケーション税制 一定の取組を行った個人で、スイッチOTC医薬品の 購入費用が1万2千円を超える額(最高8万8千円)	同	左
		社会保険料		全 額	同	左
		小規模企業共済掛金		全 額	同	左
	控	生命保険料		(1) 新契約 一般生命保険料・介護医療保険料・個人年金保険料とも 下記により求めた金額 ① 全額(支払額が12,000円以下) ② 支払額×1/2+6,000円(12,000円超 32,000円以下) ③ 支払額×1/4+14,000円(32,000円超 56,000円以下) ④ 一律28,000円(56,000円超) 複数ある場合…それぞれ求めた金額の合計額 (最高限度額70,000円) (2) 旧契約 一般生命保険料・個人年金保険料とも下記により求めた 金額 ⑤ 全額(支払額が15,000円以下) ⑥ 支払額×1/2+7,500円(15,000円超 40,000円以下) ⑦ 支払額×1/4+17,500円(40,000円超 70,000円以下) ⑧ 一律35,000円(70,000円超) 両方ある場合…それぞれ求めた金額の合計額 (最高限度額70,000円) (3) (1)と(2)両方の適用を受ける場合 一般生命保険料・個人年金保険料とも、(1)と(2)で求めた 金額の合計額(それぞれの適用限度額28,000円) ※介護医療保険料と合わせて最高限度額70,000円	同	左
		地震保険料		地震 支払額×1/2(最高限度額25,000円) 旧長期 ① 全額(支払額が5,000円以下) ② 支払額×1/2+2,500円 (5,000円超 15,000円以下) ③ 一律10,000円(15,000円超) 両方の適用を受ける場合 それぞれ上記で求めた金額の合計額 (最高限度額25,000円)	同	左
		障害者	一般	260,000円	同	左
	除		特別	300,000円	同	左
			同居特別	530,000円	同	左
		寡婦	一般	260,000円	同	左
			特別	300,000円	同	左
		寡夫		260,000円	同	左
		ひとり親		—	—	—
勤労学生			260,000円	同	左	
配偶者	一般		330,000円	合計 所得 金額	900万円以下	330,000円
					900万円超950万円以下	220,000円
					950万円超1,000万円以下	110,000円
	老人		380,000円	合計 所得 金額	900万円以下	380,000円
					900万円超950万円以下	260,000円
					950万円超1,000万円以下	130,000円

市税の税率等(続)

区分		年度	30	元		
市	所得 控 除	配偶者特別	合計所得45万円未満 330,000円 合計所得45万円以上 760,000円－合計所得金額 (合計所得金額は5万円の整数倍とし 5万円未満の端数は切り捨て) 合計所得75万円以上76万円未満 3万円	納税義務者の合計所得金額(900万円以下、 900万円超950万円以下、950万円超1,000 万円以下)により、配偶者の合計所得金額 の段階に応じて控除額を適用する。		
			一般	330,000円	同 左	
			特定	450,000円	同 左	
			老人 同居老親等	450,000円	同 左	
			同居老親以外	380,000円	同 左	
基礎控除	330,000円	同 左				
民	税 額 控 除	寄附金	以下の①～④に対する寄附 ① 地方公共団体、② 愛知県共同募金会及 び日本赤十字社愛知県支部、③ 一宮市が 条例で指定する団体、④ 認定NPO法人 以外のNPO法人に対する寄附金のうち 条例で定めるもの 基本控除額 (「①②③④の寄附金額」と「総所得金額等 ×30%」のいずれか少ない方の額 －2千円)×6% 特例控除額(所得割額の20%を限度) (①の寄附金額－2千円)×(90－所得税 の限界税率×1.021)%×3/5 ①に対する寄附金について、基本控除額に 特例控除額が加算される	同 左		
			個人 所得割 均等割	一律 6% 3,500円	同 左 同 左	
税	法 人 均 等 割 率	法人税割	9.7/100	9.7/100(ただし、令和元年10月1日 以後に開始する事業年度分から6/100)		
		均等割	資本金等 従業員数	税 額	同 左	
			下記以外 の法人等	50千円		
			千万円 以下	50人以下		50千円
				50人超		120千円
			千万円超 1億円以下	50人以下		130千円
				50人超		150千円
			1億円超 10億円以下	50人以下		160千円
				50人超		400千円
			10億円超	50人以下		410千円
10億円超 50億円以下	50人超	1,750千円				
50億円超	50人超	3,000千円				

2	3		4
同 左	同 左		同 左
同 左	同 左		同 左
同 左	同 左		同 左
同 左	同 左		同 左
同 左	合計 所得 金額	2,400万円以下 430, 000円	同 左
		2,400万円超 2,450万円以下 290, 000円	
		2,450万円超 2,500万円以下 150, 000円	
同 左	同 左		同 左
同 左	同 左		同 左
同 左	同 左		同 左
6. 0 / 100	同 左		同 左
同 左	同 左		同 左

市税の税率等(続)

区分		年度	30	元		
固定資産税	税率		1.4/100	同左		
	免税点	土地	300,000円	同左		
		家屋	200,000円	同左		
		償却資産	1,500,000円	同左		
軽自動車税	種別割 〔注1〕	車種	種別	年税額	同左	
			原動機付自転車	50cc以下		2,000 ^円
				90cc以下		2,000
				125cc以下		2,400
		ミニカー		3,700		
		軽自動車	二輪のもの	3,600		
			三輪のもの	3,900(3,100)[4,600]		
			四輪以上のもの	乗用		営業用 6,900(5,500)[8,200]
				乗用		自家用 10,800(7,200)[12,900]
			貨物	営業用		3,800(3,000)[4,500]
				自家用		5,000(4,000)[6,000]
		雪上車	3,600			
		小型特殊自動車	農耕作業用	2,400		
	その他のもの		5,900			
二輪の小型自動車		6,000				
	環境性能割 〔注2〕		—	車両の燃費性能に応じた次の税率 自家用:非課税・1%・2%の3区分 営業用:非課税・0.5%・1%・2%の4区分		
市たばこ税	税率		1,000本につき5,262円 (H30.10.1以後5,692円) ただし、旧三級品の紙巻たばこ(※)は、 1,000本につき4,000円	1,000本につき5,692円 ただし、旧三級品の紙巻たばこは、 1,000本につき4,000円 (R1.10.1以後は製造たばこと同税率)		
特別土地保有税	税率	取得分	3/100	同左		
		保有分	1.4/100	同左		
入湯税	税率		入湯客1人1日につき150円	同左		
都市計画税	税率		0.3/100	同左		
	免税点		固定資産税が免税となるもの	同左		
事業所税	税率	資産割	1㎡につき600円	同左		
		従業者割	従業者給与総額の100分の0.25	同左		
	免税点	資産割	合計床面積1,000㎡以下	同左		
		従業者割	合計従業者数100人以下	同左		

◎軽自動車税のうち、三輪、四輪の()内は初度検査年月が平成27年3月以前のもの

◎軽自動車税のうち、三輪、四輪の【 】内は最初の新規検査から13年を経過したもの(ただし、電気自動車等を除く)

〔注1〕従来の軽自動車税は令和元年10月1日から軽自動車税(種別割)と名称が変更されました。

〔注2〕環境性能割は令和元年10月1日から導入。市税であるが、当分の間は県が賦課徴収を行う。

※用語の解説(72頁)参照

2	3	4
同 左	同 左	同 左
同 左	同 左	同 左
同 左	同 左	同 左
同 左	同 左	同 左
同 左	同 左	同 左
同 左	同 左	同 左
同 左	同 左	同 左
同 左	同 左	同 左
1, 000本につき5, 692円 (R2.10.1以後6, 122円)	1, 000本につき6, 122円 (R3.10.1以後6, 552円)	1, 000本につき6, 552円
同 左	同 左	同 左
同 左	同 左	同 左
同 左	同 左	同 左
同 左	同 左	同 左
同 左	同 左	同 左
同 左	同 左	同 左
同 左	同 左	同 左
同 左	同 左	同 左
同 左	同 左	同 左
同 左	同 左	同 左
同 左	同 左	同 左
同 左	同 左	同 左

10. 個人の市民税・県民税調定額及び負担額(現年度分)

6月1日現在

区分		年度	30	元	2	3	4
調 定 額	市民税	普通徴収	千円 3,778,096	千円 3,908,306	千円 3,973,181	千円 3,839,217	千円 4,150,846
		年金特徴	787,832	797,600	799,943	804,859	799,230
		特別徴収	16,461,765	16,752,082	17,022,802	16,579,108	16,856,854
		計	21,027,693	21,457,988	21,795,926	21,223,184	21,806,930
	県民税	普通徴収	2,503,915	2,589,810	2,633,702	2,545,314	2,753,251
		年金特徴	519,431	525,904	527,410	530,658	526,869
		特別徴収	10,928,274	11,120,010	11,301,196	11,004,739	11,189,329
	計	13,951,620	14,235,724	14,462,308	14,080,711	14,469,449	
	合計		34,979,313	35,693,712	36,258,234	35,303,895	36,276,379
	前年比		% 100.5	% 102.0	% 101.6	% 97.4	% 102.8
納税者数	普通徴収	人 28,415	人 27,832	人 29,005	人 26,379	人 35,671	
	年金特徴	27,368	27,758	26,687	27,892	26,565	
	特別徴収	131,445	133,924	135,129	137,391	130,341	
	計	187,228	189,514	190,821	191,662	192,577	
前年比		% 101.2	% 101.2	% 100.7	% 100.4	% 100.5	
人口		人 385,719	人 385,163	人 384,784	人 383,191	人 381,212	
世帯数		世帯 158,946	世帯 160,918	世帯 162,989	世帯 164,362	世帯 165,468	
特別徴収義務者数		件 27,072	件 27,593	件 27,838	件 28,316	件 28,834	
納税者 1人当たり 負担額	市民税	円 112,311	円 113,226	円 114,222	円 110,732	円 113,237	
	県民税	74,517	75,117	75,790	73,466	75,136	
	計	186,828	188,343	190,012	184,198	188,373	
前年比		% 99.3	% 100.8	% 100.9	% 96.9	% 102.3	
人口 1人当たり 負担額	市民税	円 54,516	円 55,711	円 56,645	円 55,385	円 57,204	
	県民税	36,170	36,960	37,586	36,746	37,956	
	計	90,686	92,671	94,231	92,131	95,160	
前年比		% 100.6	% 102.2	% 101.7	% 97.8	% 103.3	
1世帯 当たり 負担額	市民税	円 132,295	円 133,347	円 133,726	円 129,125	円 131,789	
	県民税	87,776	88,466	88,732	85,669	87,446	
	計	220,071	221,813	222,458	214,794	219,235	
前年比		% 99.4	% 100.8	% 100.3	% 96.6	% 102.1	

◎調定額等は分離(退職)分を除く。

個人の市民税・県民税負担額推移表(現年度分)

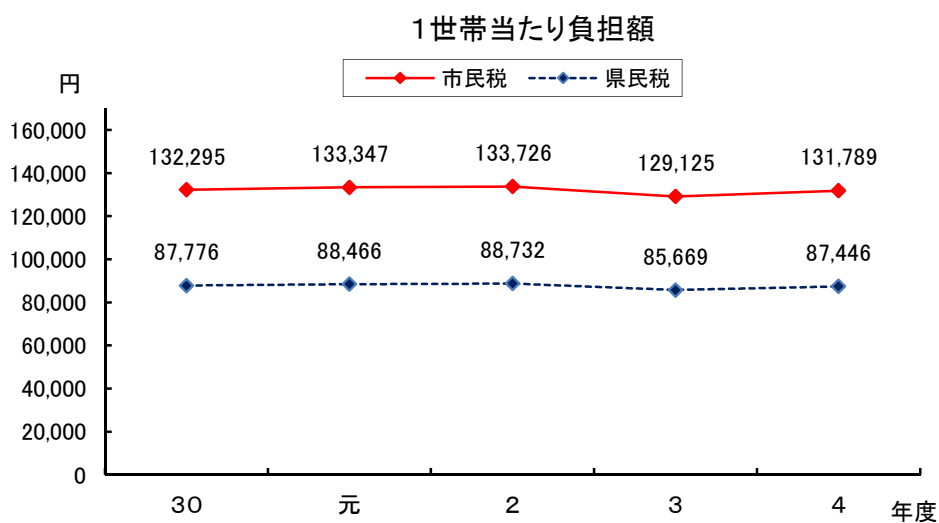
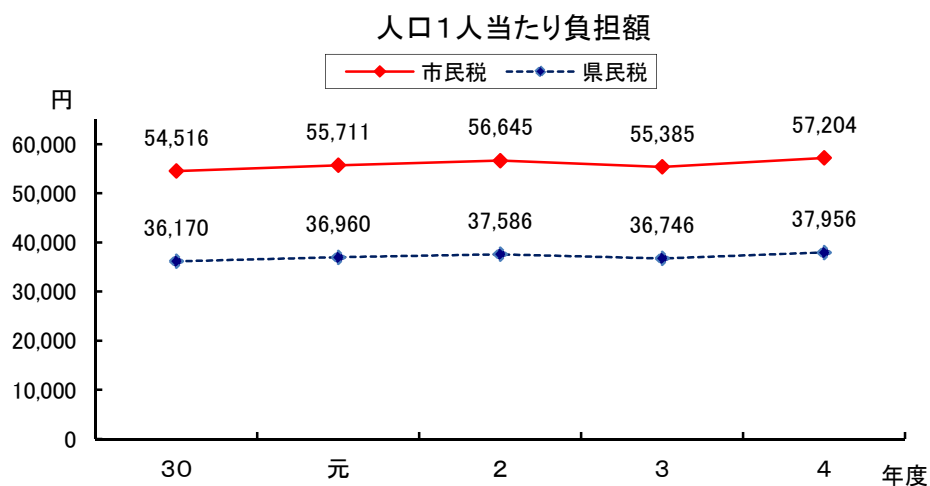
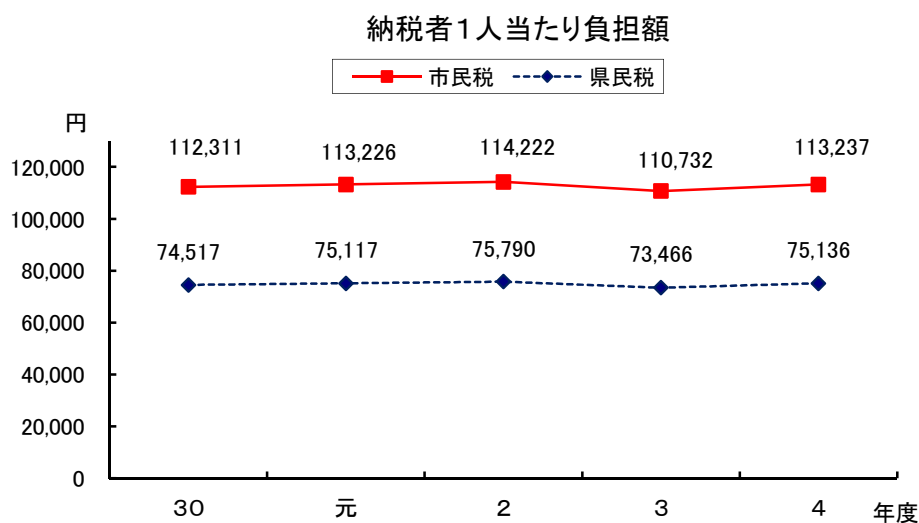

11. 個人の市民税・県民税納税者数

6月1日現在

区分	年度		2		3		4		
	元	構成比	人	構成比	人	構成比	人	構成比	
普通徴収	均等割のみ	3,450	1.8	3,892	2.0	3,317	1.7	4,501	2.3
	所得割のみ	0	0.0	0	0.0	0	0.0	0	0.0
	均等割・所得割合算	24,382	12.9	25,113	13.2	23,062	12.0	31,170	16.2
	計	27,832	14.7	29,005	15.2	26,379	13.8	35,671	18.5
	前年比	97.9		104.2		90.9		135.2	
年金特別徴収	均等割のみ	5,168	2.7	4,940	2.6	5,294	2.8	4,780	2.5
	所得割のみ	0	0.0	0	0.0	0	0.0	0	0.0
	均等割・所得割合算	22,590	11.9	21,747	11.4	22,598	11.8	21,785	11.3
	計	27,758	14.6	26,687	14.0	27,892	14.6	26,565	13.8
	前年比	101.4		96.1		104.5		95.2	
特別徴収	均等割のみ	4,609	2.4	4,430	2.3	4,581	2.4	4,184	2.2
	所得割のみ	0	0.0	0	0.0	0	0.0	0	0.0
	均等割・所得割合算	129,315	68.2	130,699	68.5	132,810	69.3	126,157	65.5
	計	133,924	70.6	135,129	70.8	137,391	71.7	130,341	67.7
	前年比	101.9		100.9		101.7		94.9	
合計	均等割のみ	13,227	7.0	13,262	6.9	13,192	6.9	13,465	7.0
	所得割のみ	0	0.0	0	0.0	0	0.0	0	0.0
	均等割・所得割合算	176,287	93.0	177,559	93.1	178,470	93.1	179,112	93.0
	計	189,514	100.0	190,821	100.0	191,662	100.0	192,577	100.0
	前年比	101.2		100.7		100.4		100.5	

12. 個人の市民税・県民税確定あん分比※

(単位:%)

区分	元	2	3	4
市民税	60.12	60.12	60.12	60.12
県民税	39.88	39.88	39.88	39.88

◎元年度は特定あん分比

※用語の解説(72頁)参照

13. 個人の市民税の納税義務者数等

年 度	区 分 所得区分	均等割のみ納める者		所得割のみ納める者		均等割と所得割を	
		納税義務 者 数	均等割額	納税義務 者 数	所得割額	納税義務 者 数	均等割額
		A	B	C	D	E	F
30	給 営 農 そ の 他 家屋敷等のみ※	人 6,792	千円 23,772	人 0	千円 0	人 142,314	千円 498,099
	与 業	1,044	3,654	0	0	7,082	24,787
	業	17	60	0	0	84	294
	の	5,443	19,051	0	0	24,557	85,949
	他	0	0	0	0		
	計	13,296	46,537	0	0	174,037	609,129
元	給 営 農 そ の 他 家屋敷等のみ※	人 6,601	千円 23,104	人 0	千円 0	人 144,372	千円 505,302
	与 業	1,067	3,735	0	0	7,183	25,140
	業	17	60	0	0	77	269
	の	5,522	19,327	0	0	24,801	86,804
	他	0	0	0	0		
	計	13,207	46,226	0	0	176,433	617,515
2	給 営 農 そ の 他 家屋敷等のみ※	人 6,590	千円 23,065	人 0	千円 0	人 146,327	千円 512,145
	与 業	1,070	3,745	0	0	6,875	24,063
	業	13	46	0	0	73	255
	の	5,601	19,604	0	0	24,384	85,344
	他	0	0	0	0		
	計	13,274	46,460	0	0	177,659	621,807
3	給 営 農 そ の 他 家屋敷等のみ※	人 6,501	千円 22,754	人 0	千円 0	人 146,640	千円 513,240
	与 業	1,096	3,836	0	0	7,328	25,648
	業	18	63	0	0	60	210
	の	5,619	19,667	0	0	24,670	86,345
	他	0	0	0	0		
	計	13,234	46,320	0	0	178,698	625,443
4	給 営 農 そ の 他 家屋敷等のみ※	人 6,405	千円 22,418	人 0	千円 0	人 147,697	千円 516,939
	与 業	1,064	3,724	0	0	6,991	24,469
	業	16	56	0	0	49	172
	の	5,742	20,097	0	0	24,609	86,132
	他	0	0	0	0		
	計	13,227	46,295	0	0	179,346	627,712

※用語の解説(72頁)参照

納める者 所得割額 G	合 計				納税義務者数 A+C+E 構成比	
	均等割を納める者		所得割を納める者			
	納税義務者数 H(A+E)	均等割額 I(B+F)	納税義務者数 J(C+E)	所得割額 K(D+G)		
千円	人	千円	人	千円	人	%
17,184,574	149,106	521,871	142,314	17,184,574	149,106	79.6
1,086,917	8,126	28,441	7,082	1,086,917	8,126	4.3
16,124	101	354	84	16,124	101	0.1
2,111,282	30,000	105,000	24,557	2,111,282	30,000	16.0
	0	0	0	0	0	0.0
20,398,897	187,333	655,666	174,037	20,398,897	187,333	100.0
17,428,013	150,973	528,406	144,372	17,428,013	150,973	79.6
1,115,434	8,250	28,875	7,183	1,115,434	8,250	4.4
9,390	94	329	77	9,390	94	0.0
2,285,537	30,323	106,131	24,801	2,285,537	30,323	16.0
	0	0	0	0	0	0.0
20,838,374	189,640	663,741	176,433	20,838,374	189,640	100.0
17,754,694	152,917	535,210	146,327	17,754,694	152,917	80.1
1,126,495	7,945	27,808	6,875	1,126,495	7,945	4.2
10,871	86	301	73	10,871	86	0.0
2,270,994	29,985	104,948	24,384	2,270,994	29,985	15.7
	0	0	0	0	0	0.0
21,163,054	190,933	668,267	177,659	21,163,054	190,933	100.0
17,213,181	153,141	535,994	146,640	17,213,181	153,141	79.8
1,133,067	8,424	29,484	7,328	1,133,067	8,424	4.4
7,255	78	273	60	7,255	78	0.0
2,261,838	30,289	106,012	24,670	2,261,838	30,289	15.8
	0	0	0	0	0	0.0
20,615,341	191,932	671,763	178,698	20,615,341	191,932	100.0
17,448,454	154,102	539,357	147,697	17,448,454	154,102	80.0
1,281,853	8,055	28,193	6,991	1,281,853	8,055	4.2
5,131	65	228	49	5,131	65	0.0
2,427,442	30,351	106,229	24,609	2,427,442	30,351	15.8
	0	0	0	0	0	0.0
21,162,880	192,573	674,007	179,346	21,162,880	192,573	100.0

課税状況調7月1日現在

14. 個人の市民税所得割額等に関する調

(1) 令和4年度所得の種類別課税状況

区分	所得種別	給与所得者		営業所得者		農業所得者	
			前年比 (%)		前年比 (%)		前年比 (%)
納税義務者数	所得税納税義務あり (人)	132,663	100.9	6,253	95.6	44	77.2
	所得税納税義務なし (人)	14,191	98.9	682	93.4	4	400.0
	計 (人)	146,854	100.7	6,935	95.4	48	82.8
総所得金額等	総所得金額・山林所得金額等 (千円)	502,581,224	101.6	31,824,722	107.4	157,560	76.1
	分離譲渡所得金額等 (千円)	—		—		—	
	計 (千円)	502,581,224	101.6	31,824,722	107.4	157,560	76.1
所得控除等 (千円)		190,163,942	100.9	9,406,903	97.1	68,963	83.3
課税標準額等	総所得金額・山林所得金額等に 係るもの (千円)	312,417,282	102.1	22,417,819	112.4	88,597	71.4
	分離譲渡所得金額等に 係るもの (千円)	—		—		—	
	計 (千円)	312,417,282	102.1	22,417,819	112.4	88,597	71.4
算出税額	総所得金額・山林所得金額等 (千円)	18,738,964	102.1	1,344,784	112.4	5,314	71.4
	分離譲渡分等 (千円)	—		—		—	
	計 (千円)	18,738,964	102.1	1,344,784	112.4	5,314	71.4
税額控除額 (千円)		1,574,603	112.6	101,149	115.7	187	78.6
所得割額	所得税納税義務あり (千円)	16,405,688	101.4	1,219,005	112.4	5,095	70.7
	所得税納税義務なし (千円)	730,973	99.1	23,785	101.4	32	640.0
	計 (千円)	17,136,661	101.3	1,242,790	112.2	5,127	71.1

その 所得	小		計		長期・短期 譲渡所得等		合	
	前年比 (%)		前年比 (%)		分離課税分	前年比 (%)		前年比 (%)
20,899	99.4	159,859	100.5		2,368	104.3	162,227	100.5
2,168	99.7	17,045	98.8		74	89.2	17,119	98.8
23,067	99.4	176,904	100.3		2,442	103.8	179,346	100.4
50,300,404	100.0	584,863,910	101.8		13,542,749	114.5	598,406,659	102.0
—		—			27,020,163	119.6	27,020,163	119.6
50,300,404	100.0	584,863,910	101.8		40,562,912	117.8	625,426,822	102.7
23,486,342	99.8	223,126,150	100.6		3,422,759	104.5	226,548,909	100.6
26,814,062	100.2	361,737,760	102.6		10,365,104	117.6	372,102,864	102.9
—		—			26,775,049	119.8	26,775,049	119.8
26,814,062	100.2	361,737,760	102.6		37,140,153	119.2	398,877,913	103.9
1,607,901	100.2	21,696,963	102.6		621,793	117.6	22,318,756	102.9
—		—			803,053	119.9	803,053	119.9
1,607,901	100.2	21,696,963	102.6		1,424,846	118.9	23,121,809	103.4
111,530	104.4	1,787,469	112.3		92,915	119.9	1,880,384	112.6
1,463,628	99.7	19,093,416	101.9		1,273,486	118.5	20,366,902	102.8
18,436	120.8	773,226	99.6		4,064	106.2	777,290	99.6
1,482,064	99.9	19,866,642	101.8		1,277,550	118.5	21,144,192	102.7

課税状況調7月1日現在

(2) 年度別総所得金額等課税状況対比表

項目	年度		元	前年 対比
	30	前年 対比		
納税義務者数	人 174,037	% 101.1	人 176,433	% 101.4
総所得金額等	総所得金額※ 千円	101.9	565,078,685 千円	102.3
	山林・退職所得金額	0	210	-
	小計	101.9	565,078,895	102.3
	分離長期譲渡所得金額	93.8	14,576,951	120.9
	分離短期譲渡所得金額	141.8	36,343	46.1
	土地等に係る事業所得等の金額	-	-	-
	株式等に係る譲渡所得等・ 上場株式等に係る配当所得金額	72.4	7,238,019	125.3
	先物取引に係る雑所得等の金額	98.9	188,311	107.1
	計	101.3	587,118,519	102.9
	所得控除額	101.8	204,248,205	102.1
課税標準額等	総所得金額に係るもの	101.9	361,083,599	102.4
	山林・退職所得金額に係るもの	0	210	-
	小計 (A)	101.9	361,083,809	102.4
	分離長期譲渡所得金額に係るもの	93.9	14,362,235	121.1
	分離短期譲渡所得金額に係るもの	146.0	32,727	43.8
	土地等に係る事業所得等の金額に係るもの	-	-	-
	株式等に係る譲渡所得等・ 上場株式等の配当所得金額に係るもの	72.1	7,207,277	125.6
	先物取引に係る雑所得等の金額に係るもの	100.2	184,266	106.5
	計	101.0	382,870,314	103.4
	算出税額	総所得、山林所得及び退職所得分 (B)	101.9	21,657,811
分離長期譲渡所得分		93.8	429,191	121.4
分離短期譲渡所得分		146.0	1,767	43.8
土地等に係る事業所得等分		-	-	-
株式等に係る譲渡所得等・ 上場株式等の配当所得分		72.1	216,221	125.6
先物取引に係る雑所得等分		100.3	5,528	106.5
計		101.4	22,310,518	102.9
税額控除額	116.6	1,397,305	116.4	
所得割額	100.5	20,818,679	102.1	

※用語の解説(72頁)参照

2	前 対	年 比	3	前 対	年 比	4	前 対	年 比
人		%	人		%	人		%
177,659		100.7	178,698		100.6	179,346		100.4
千円			千円			千円		
572,202,689		101.3	586,399,642		102.5	598,406,659		102.0
826		393.3	0		0.0	0		—
572,203,515		101.3	586,399,642		102.5	598,406,659		102.0
14,034,720		96.3	12,383,969		88.2	15,125,777		122.1
72,925		200.7	76,269		104.6	75,999		99.6
—		—	—		—	—		—
8,294,478		114.6	9,947,606		119.9	11,580,668		116.4
98,404		52.3	191,824		194.9	237,719		123.9
594,704,042		101.3	608,999,310		102.4	625,426,822		102.7
206,254,326		101.0	225,142,981		109.2	226,548,909		100.6
366,183,769		101.4	361,513,894		98.7	372,102,864		102.9
825		392.9	0		0.0	0		—
366,184,594		101.4	361,513,894		98.7	372,102,864		102.9
13,825,330		96.3	12,162,856		88.0	14,920,888		122.7
71,352		218.0	75,337		105.6	71,172		94.5
—		—	—		—	—		—
8,271,168		114.8	9,921,155		119.9	11,551,447		116.4
97,272		52.8	183,087		188.2	231,542		126.5
388,449,716		101.5	383,856,329		98.8	398,877,913		103.9
21,963,804		101.4	21,683,453		98.7	22,318,756		102.9
412,768		96.2	362,632		87.9	445,719		122.9
3,853		218.1	4,068		105.6	3,843		94.5
—		—	—		—	—		—
248,132		114.8	297,635		120.0	346,544		116.4
2,918		52.8	5,492		188.2	6,947		126.5
22,631,475		101.4	22,353,280		98.8	23,121,809		103.4
1,416,612		101.4	1,669,799		117.9	1,880,384		112.6
21,139,538		101.5	20,590,081		97.4	21,144,192		102.7

課税状況調7月1日現在

(3) 令和4年度課税標準額段階別納税義務者数等の調

課税標準額の段階	納税義務者			総所得金額等			
	総所得金額等のみ の者 (A)	分離譲渡 所得金額 等を有す る者 (B)	計 (A)+(B)	(A)の総所 得金額等 (C)	(B)の総所得金額等		計 (C)+(D)+(E)
					総所得等 (D)	分離等 (E)	
10万円以下の金額	7,159	490	7,649	5,138,737	180,666	5,148,051	10,467,454
10万円を超え 100万円以下	55,495	427	55,922	80,465,276	667,024	3,316,134	84,448,434
100万円 " 200万円 "	51,115	394	51,509	134,174,642	1,075,516	3,131,337	138,381,495
200万円 " 300万円 "	30,181	288	30,469	118,303,177	1,119,733	1,686,302	121,109,212
300万円 " 400万円 "	14,941	220	15,161	78,076,749	1,131,949	2,859,631	82,068,329
400万円 " 550万円 "	9,806	200	10,006	64,976,989	1,307,960	1,221,445	67,506,394
550万円 " 700万円 "	3,401	99	3,500	28,067,744	802,018	984,961	29,854,723
700万円 " 1,000万円 "	2,583	109	2,692	26,951,294	1,140,079	1,303,440	29,394,813
1,000万円を 超える金額	1,657	129	1,786	25,968,511	2,080,604	1,435,100	29,484,215
合 計	176,338	2,356	178,694	562,123,119	9,505,549	21,086,401	592,715,069
うち200万円以下の金額	113,769	1,311	115,080	219,778,655	1,923,206	11,595,522	233,297,383
うち200万円を超え 700万円以下	58,329	807	59,136	289,424,659	4,361,660	6,752,339	300,538,658
うち700万円を 超える金額	4,240	238	4,478	52,919,805	3,220,683	2,738,540	58,879,028

課税状況調7月1日現在

(4) 年度別所得控除等の人員対比表

項目	年度		元		2		3		4		
	30	前年対比	元	前年対比	2	前年対比	3	前年対比	4	前年対比	
基礎	人	%	人	%	人	%	人	%	人	%	
基礎	174,037	101.1	176,433	101.4	177,659	100.7	177,989	100.2	178,525	100.3	
控除対象配偶者	老人配偶者	6,662	104.7	6,593	99.0	6,982	105.9	7,211	103.3	7,239	100.4
	その他の配偶者	36,937	96.8	33,765	91.4	31,750	94.0	30,593	96.4	29,289	95.7
	計	43,599	97.9	40,358	92.6	38,732	96.0	37,804	97.6	36,528	96.6
配偶者特別	5,485	100.7	9,368	170.8	9,938	106.1	10,196	102.6	10,370	101.7	
扶養控除人員	一般の扶養親族	14,093	99.0	14,114	100.1	13,685	97.0	13,653	99.8	13,617	99.7
	特定扶養親族	7,789	100.7	8,020	103.0	7,929	98.9	8,100	102.2	8,173	100.9
	老人扶養親族	1,899	100.2	1,943	102.3	1,904	98.0	1,862	97.8	1,836	98.6
	同居老親等扶養親	6,399	98.9	6,389	99.8	6,231	97.5	6,168	99.0	5,920	96.0
障害者	一般の障害者※	4,753	100.7	4,769	100.3	4,735	99.3	4,693	99.1	4,813	102.6
	特別障害者※	2,886	98.4	3,011	104.3	2,985	99.1	3,002	100.6	2,931	97.6
	(うち、同居の特別障害者)	(1,528)	(96.0)	(1,538)	(100.7)	(1,515)	(98.5)	(1,499)	(98.9)	(1,445)	(96.4)
寡婦	一般	1,389	103.6	1,384	99.6	1,433	103.5	—	—	—	—
	特別	1,682	104.9	1,750	104.0	1,715	98.0	—	—	—	—
	計	3,071	104.3	3,134	102.1	3,148	100.4	—	—	—	—
寡夫	342	98.6	329	96.2	330	100.3	—	—	—	—	
寡婦	—	—	—	—	—	—	1,208	—	1,220	101.0	
ひとり親※	—	—	—	—	—	—	2,194	—	2,199	100.2	
勤労学生	20	133.3	19	95.0	21	110.5	20	95.2	6	30.0	
社会保険料	166,857	101.3	169,374	101.5	170,826	100.9	172,328	100.9	172,867	100.3	
小規模企業共済等掛金	8,863	117.9	10,381	117.1	11,797	113.6	13,044	4.0	14,443	110.7	
生命保険料	126,438	101.7	128,291	101.5	128,674	100.3	130,323	101.3	130,886	100.4	
地震保険料	45,939	103.5	47,577	103.6	48,424	101.8	50,284	103.8	51,252	101.9	
医療費	18,809	103.6	19,092	101.5	18,033	94.5	17,823	98.8	18,304	102.7	
雑損	31	258.3	58	187.1	26	44.8	11	42.3	17	154.5	

※用語の解説(72頁)参照

課税状況調7月1日現在

(5) 年度別所得控除額等対比表

項目	年度	30		元	
		千円	前対年 対比 %	千円	前対年 対比 %
基礎		57,432,210	101.1	58,222,890	101.4
配偶者		14,720,770	98.1	13,542,290	92.0
配偶者特別		1,269,090	100.5	2,782,050	219.2
扶養		13,130,140	99.2	13,265,220	101.0
障害者		2,520,610	99.0	2,569,420	101.9
寡婦		865,740	104.3	884,840	102.2
寡夫		88,920	98.6	85,540	96.2
寡婦(令和3年度～)		—	—	—	—
ひとり親		—	—	—	—
勤労学生		5,200	133.3	4,940	95.0
社会保険料		97,512,415	103.0	99,894,802	102.4
小規模企業共済等掛金		2,396,198	110.8	2,686,726	112.1
生命保険料		6,088,063	103.3	6,218,136	102.1
地震保険料		517,632	99.5	526,706	101.8
医療費		3,426,063	101.2	3,547,627	103.5
雑損		17,944	217.3	17,018	94.8
計		199,990,995	101.8	204,248,205	102.1

2	前	年	3	前	年	4	前	年
	対	比		対	比		対	比
千円	%		千円	%		千円	%	
58,627,470		100.7	76,523,250		130.5	76,751,510		100.3
13,039,440		96.3	12,751,990		97.8	12,330,890		96.7
2,972,080		106.8	3,049,590		102.6	3,113,220		102.1
12,943,640		97.6	12,971,490		100.2	12,867,410		99.2
2,557,800		99.5	2,540,310		99.3	2,539,280		100.0
887,080		100.3	—		—	—		—
85,800		100.3	—		—	—		—
—		—	314,080		—	317,200		101.0
—		—	658,200		—	659,700		100.2
5,460		110.5	5,200		95.2	1,560		30.0
101,879,558		102.0	102,722,595		100.8	103,784,366		101.0
2,954,092		110.0	3,307,660		112.0	3,644,708		110.2
6,270,133		100.8	6,366,549		101.5	6,378,662		100.2
514,736		97.7	518,019		100.6	498,667		96.3
3,506,468		98.8	3,399,945		97.0	3,655,761		107.5
10,569		62.1	14,103		133.4	5,975		42.4
206,254,326		101.0	225,142,981		109.2	226,548,909		100.6

課税状況調7月1日現在

15. 法人市民税月別調定額

(単位:千円)

年度 区分 月	元			2			3		
	現年度	過年度	計	現年度	過年度	計	現年度	過年度	計
4 月	75,740	13,227	88,967	75,716	21,580	97,296	66,713	14,726	81,439
5 月	322,825	5,302	328,127	280,473	1,754	282,227	255,279	1,888	257,167
6 月	555,012	7,310	562,322	444,428	3,153	447,581	383,275	7,945	391,220
7 月	192,235	1,173	193,408	185,215	20,350	205,565	182,939	1,135	184,074
8 月	146,604	2,636	149,240	164,152	619	164,771	145,629	1,043	146,672
9 月	131,457	2,881	134,338	121,091	△ 668	120,423	124,717	2,153	126,870
10 月	122,945	1,282	124,227	123,348	870	124,218	111,440	1,208	112,648
11 月	541,771	1,600	543,371	312,709	1,411	314,120	368,858	1,724	370,582
12 月	216,752	3,626	220,378	136,890	6,525	143,415	162,238	2,586	164,824
1 月	69,680	712	70,392	59,696	1,950	61,646	53,597	1,622	55,219
2 月	131,045	2,325	133,370	96,628	593	97,221	121,012	569	121,581
3 月	102,378	1,242	103,620	82,860	916	83,776	95,296	1,457	96,753
4・5 月	△ 4,852	0	△ 4,852	△ 1,944	△ 780	△ 2,724	△ 1,712	0	△ 1,712
合 計	2,603,592	43,316	2,646,908	2,081,262	58,273	2,139,535	2,069,281	38,056	2,107,337
前年比	92.1%	137.1%	92.6%	79.9%	134.5%	80.8%	99.4%	65.3%	98.5%

◎滞納繰越分を除く。

16. 業種別法人税割額(現年度分)

業 種	元 年 度					2 年 度				
	法人数 (実数)	構成比	法人税割額	構成比	対前年比	法人数 (実数)	構成比	法人税割額	構成比	対前年比
	社	%	千円	%	%	社	%	千円	%	%
01 農林漁業等	5	0.2	782	0.0	67.2	4	0.1	360	0.0	46.0
02 建設業	561	15.9	210,634	12.1	123.0	568	17.0	139,113	11.4	66.0
03 製造業 (繊維工業)	140	4.0	83,376	4.8	78.9	104	3.1	26,103	2.2	31.3
04 製造業 (その他)	415	11.7	385,502	22.2	71.6	363	10.9	235,590	19.3	61.1
05 電気・ガス等 供給業	6	0.2	14,973	0.9	55.6	13	0.4	11,872	1.0	79.3
06 情報通信業	58	1.6	16,490	1.0	80.2	58	1.7	23,782	2.0	144.2
07 運輸業等	194	5.5	129,661	7.5	96.9	185	5.6	108,941	8.9	84.0
08 卸・小売業 (繊維品)	112	3.2	56,630	3.3	91.2	86	2.6	32,368	2.7	57.2
09 卸・小売業 (その他)	647	18.3	318,211	18.4	99.3	618	18.5	248,696	20.4	78.2
10 金融業等	86	2.4	142,469	8.2	64.8	89	2.7	125,957	10.3	88.4
11 不動産・ 物品賃貸業	404	11.4	149,863	8.6	99.1	417	12.5	118,357	9.7	79.0
12 宿泊・飲食業	158	4.5	31,268	1.8	99.8	106	3.2	13,069	1.1	41.8
13 医療・福祉・ 教育業	203	5.7	53,093	3.1	124.0	207	6.2	34,434	2.8	64.9
14 その他 サービス業等	543	15.4	140,904	8.1	110.7	516	15.5	100,237	8.2	71.1
合 計	3,532	100.0	1,733,856	100.0	88.8	3,334	100.0	1,218,879	100.0	70.3
再掲・繊維関係 (03+08)	252	7.2	140,006	8.1	83.4	190	5.7	58,471	4.9	41.8

◎ 業種の分類については、令和4年度作成版から、国勢調査等の各種統計において広く採用されている一般的なベースとしたものに変更した。

17. 組織別法人数

7月1日現在(単位:社)

3 年 度				
法人数 (実数)	構成比	法人税割額	構成比	対前年比
社	%	千円	%	%
3	0.1	541	0.0	150.4
536	15.4	115,217	9.5	82.8
95	2.7	32,195	2.7	123.3
391	11.2	306,121	25.2	129.9
13	0.4	19,332	1.6	162.8
67	1.9	26,692	2.2	112.2
188	5.4	66,731	5.5	61.3
86	2.5	33,732	2.8	104.2
686	19.7	248,317	20.5	99.8
102	2.9	116,396	9.6	92.4
438	12.5	91,173	7.5	77.0
128	3.7	17,919	1.5	137.1
234	6.7	54,885	4.5	159.4
521	14.9	84,150	6.9	84.0
3,488	100.0	1,213,401	100.0	99.6
181	5.2	65,927	5.5	112.8

分類基準である「日本標準産業分類」を

区分 組織	単 独	分割 ※1	被分割※2		計
			県外	県内	
株式	4,099	361	1,030	706	6,196
有限	1,953	70	47	71	2,141
合名	31	0	0	0	31
合資	123	0	1	0	124
相互	0	0	4	0	4
組合	169	7	7	11	194
その他	663	18	20	34	735
計	7,038	456	1,109	822	9,425

※1 本店が市内にあって、支店等が市外にある法人数を表わす。

※2 支店等が市内にあって、本店が県外・県内にある法人数を表わす。

18. 資本金等別法人数

7月1日現在

年度	法人数										均等割のみの法人数 (B)	B/A (%)
	区 分									計		
	①	②	③	④	⑤	⑥	⑦	⑧	⑨	(A)	(B)	(%)
30	49	23	321	43	293	117	1,240	88	6,725	8,899	5,504	61.8
元	50	22	310	49	282	122	1,241	91	6,756	8,923	5,378	60.3
2	50	20	317	46	282	125	1,253	96	6,879	9,068	5,604	61.8
3	43	22	319	48	296	128	1,249	91	7,048	9,244	5,807	62.8
4	45	20	314	48	290	127	1,245	89	7,247	9,425	5,859	62.2

◎ 法人の区分

区分	資本金等	従業員数
①	50億円超	50人超
②	10億円超50億円以下	50人超
③	10億円超	50人以下
④	1億円超10億円以下	50人超
⑤	1億円超10億円以下	50人以下
⑥	千万円超1億円以下	50人超
⑦	千万円超1億円以下	50人以下
⑧	千万円以下	50人超
⑨	前各号以外の法人等	

19. 家屋に関する概要調書(令和4年度分)

区 分		棟 数	床 面 積	決 定 価 格	単 位 当 たり 価 格		
		棟	m ²	千円	円		
木 造	総 数	146,855	13,149,301	329,438,235	25,054		
	法定免税点 未満のもの※	9,325	310,034	528,251	1,704		
	法定免税点 以上のもの	137,530	12,839,267	328,909,984	25,618		
木 造 以 外	総 数	44,092	10,968,151	438,934,745	40,019		
	法定免税点 未満のもの※	934	22,158	99,670	4,498		
	法定免税点 以上のもの	43,158	10,945,993	438,835,075	40,091	納税義務者数(人)	
計	総 数	190,947	24,117,452	768,372,980	31,860	126,217	
	法定免税点 未満のもの※	10,259	332,192	627,921	1,890	6,967	
	法定免税点 以上のもの	180,688	23,785,260	767,745,059	32,278	119,250	
非課税家屋		5,645	712,468	/	/	実 際 免税点の額	200,000

※用語の解説(72頁)参照

20. 土地に関する概要調書(令和4年度分)

		納 税 義 務 者						
総 数 (D)		109,572 人		法定免税点未満のもの ※ (E)		5,867 人		
区 分 地 目		地 積				決 定		
		非課税地積 (イ)	評価総地積 (ロ)	法定免税点 未満のもの※ (ハ)	法定免税点 以上のもの (ロ)-(ハ) (ニ)	総 額 (ホ)	法定免税点 未満のもの※ (ヘ)	
		㎡	㎡	㎡	㎡	千円	千円	
田	一 般 田	591,953	17,153,549	1,377,011	15,776,538	1,815,703	145,442	
	介 在 田 ・ 市 街 化 区 域 田	140,617	565,531	405	565,126	10,437,411	3,626	
畑	一 般 畑	496,132	11,242,781	1,116,469	10,126,312	1,085,166	107,598	
	介 在 畑 ・ 市 街 化 区 域 畑	135,770	864,187	896	863,291	24,882,933	7,799	
宅 地	小規模住宅用地		29,278,423	67,446	29,210,977	1,007,831,300	1,402,402	
	一 般 住 宅 用 地		2,858,178	439	2,857,739	80,538,790	10,456	
	住 宅 用 地 以 外 の 宅 地		11,618,879	2,346	11,616,533	419,545,419	31,967	
	計	2,449,368	43,755,480	70,231	43,685,249	1,507,915,509	1,444,825	
塩 田		0						
鉱 泉 地		0	0	0	0	0	0	
池 沼		28,803	8,678	1,267	7,411	19,313	125	
山 林	一 般 山 林	0	0	0	0	0	0	
	介 在 山 林	76,333	230,949	42,000	188,949	236,064	4,642	
牧 場		0	0	0	0	0	0	
原 野		26,874	23,001	6,258	16,743	3,815	705	
雑 種 地	ゴルフ場の用地	0	0	0	0	0	0	
	遊園地等の用地	0	0	0	0	0	0	
	鉄 軌 複 合 用 地	単 体 利 用	37,723	480,122	0	480,122	5,577,009	0
		小規模住宅用地		0	0	0	0	0
	一般住宅用地		0	0	0	0	0	
	住宅用地以外		49,951	0	49,951	2,507,536	0	
	計	0	49,951	0	49,951	2,507,536	0	
その他の雑種地	3,447,554	4,757,277	10,664	4,746,613	106,551,682	18,919		
計	3,485,277	5,287,350	10,664	5,276,686	114,636,227	18,919		
そ の 他		14,374,730						
合 計		21,805,857	79,131,506	2,625,201	76,506,305	1,661,032,141	1,733,681	

※用語の解説(72頁)参照

数				実際免税点の額		300,000 円	
法定免税点以上のもの (D)-(E) (F)		103,705 人					
価 格		筆 数				単 位 当 たり 価 格	
法定免税点 以上のもの (ホ)-(ヘ) (ト)	(ト)に係る 課税標準額 (チ)	非課税地 筆 数 (リ)	評価総筆数 (ヌ)	法定免税点 未満のもの※ (ル)	法定免税点 以上のもの (ヌ)-(ル) (ヲ)	平均価格 (ホ) (ロ) (ワ)	最高価格 (力)
千円	千円	筆	筆	筆	筆	円	円
1,670,261	1,663,653	6,464	34,757	3,227	31,530	106	120
10,433,785	4,080,367	1,093	1,393	14	1,379	18,456	66,694
977,568	977,251	5,713	28,816	3,047	25,769	97	102
24,875,134	9,239,609	859	3,497	23	3,474	28,793	88,823
1,006,428,898	167,295,650		158,264	2,049	156,215	34,422	197,396
80,528,334	26,811,911		22,357	86	22,271	28,178	111,186
419,513,452	281,676,062		39,703	246	39,457	36,109	192,285
1,506,470,684	475,783,623	10,673	220,324	2,381	217,943	34,462	197,396
		0					
0	0	0	0	0	0	0	0
19,188	13,474	63	8	3	5	2,226	12,109
0	0	0	0	0	0	0	0
231,422	161,723	576	1,183	213	970	1,022	33,380
0	0	0	0	0	0	0	0
3,110	2,554	200	126	41	85	166	9,759
0	0	0	0	0	0	0	0
0	0	0	0	0	0	0	0
5,577,009	3,408,376	308	1,722	0	1,722	11,616	14,060
0	0		0	0	0	0	0
0	0		0	0	0	0	0
2,507,536	1,465,089		141	0	141	50,200	205,194
2,507,536	1,465,089	0	141	0	141	50,200	205,194
106,532,763	71,751,037	13,251	14,703	134	14,569	22,398	164,155
114,617,308	76,624,502	13,559	16,566	134	16,432	21,681	205,194
		96,716					
1,659,298,460	568,546,756	135,916	306,670	9,083	297,587	20,991	

21. 償却資産に関する概要調書(令和4年度分)

種 類		決 定 価 格	課 税 標 準 額	
市町 村長 が価 格等 を決定 したも の	構 築 物	千円 30,469,073	千円 30,444,077	
	機 械 及 び 装 置	50,248,122	47,202,783	
	船 舶	3,307	3,307	
	航 空 機			
	車 両 及 び 運 搬 具	506,034	506,034	
	工 具 ・ 器 具 及 び 備 品	26,250,331	26,130,843	
	調 整 額			
	小 計 (ハ)	107,476,867	104,287,044	
法第389 条関係	総務大臣が価格等を決定し 配分したもの	54,753,045	52,773,029	
	道府県知事が価格等を決定し 配分したもの	680,913	680,913	
	小 計 (ニ)	55,433,958	53,453,942	
法第743条第1項の規定により道府県知事 が価格等を決定したもの (ホ)				
合 計 (ハ)+(ニ)+(ホ)		162,910,825	157,740,986	
同 上 内 訳	市 町 村 分 の 額		157,740,986	
	道 府 県 分 の 額			
市町村長が価格等を決定したもののうち、特例規定の適用を受けているもの				
区 分		決定価格 (A)	課税標準の 特例率(B)	課税標準額 (A)×(B)
349条の3第2項(ガス事業用資産)		千円 13,350	1/3	千円 4,450
		93	2/3	62
349条の3第23項(信用協同組合等)		1,385	3/5	831
法 附 則 第 1 5 条 関 係				
第 2 項 (公 共 の 危 害 防 止 施 設 等)		7,123	1/6	1,187
		11,970	1/3	3,990
		353	2/3	235
第 8 項 (低 公 害 車 燃 料 等 供 給 施 設)		315,821	3/4	236,866

※用語の解説(72頁)参照

課税標準額の内訳		納税義務者数	
課税標準の特例規定の適用を受けるもの(イ)	(イ)以外のもの		
千円 28,466	千円 30,415,611	法定免税点未満のもの※	人 4,937
342,174	46,860,609		
0	3,307	法定免税点以上のもの	人 3,700
0	506,034	計	人 8,637
		実 際 免 税 点 の 額	
2,110	26,128,733	1,500,000 円	
372,750	103,914,294		

(法 第 3 4 9 条 の 3 ・ 法 附 則 第 1 5 条 等)

区 分	決定価格 (A)	課税標準の特例率 (B)	課税標準額 (A) × (B)
法 附 則 第 1 5 条 関 係			
第 3 4 項 (特 定 事 業 所 内 保 育 施 設) (地 域 決 定 型 地 方 税 制 特 例 措 置 (わ が ま ち 特 例) 適 用 分)	千円 26,818	1/2	千円 13,409
旧 第 4 1 項 (先 端 設 備 等)	2,019,951	0	0
旧 第 4 3 項 (経 営 力 向 上 設 備 等)	223,440	1/2	111,720
法 附 則 第 6 4 条 関 係			
先 端 設 備 等	942,269	0	0
計	3,562,573		372,750

22. 令和4年度都市計画税に関する調

(1) 納税義務者数に関する調

区 分	総 数	法定免税点未満のもの※	法定免税点以上のもの
土 地	59,005 ^人	1,034 ^人	57,971 ^人
家 屋	71,536	3,331	68,205
実 数	86,961	3,403	83,558

※用語の解説(72頁)参照

(2) 地積・床面積等に関する調(法定免税点以上のもの)

市 街 化 区 域							
区 分			地積・床面積	区 分			筆数・棟数
土 地 の 地 積	宅 地 等	宅 地	22,884 ^{千㎡}	土 地 の 等 筆	宅 地 等	宅 地	97,570 ^筆
		そ の 他	1,868			そ の 他	6,292
		小 計	24,752			小 計	103,862
	農 地		2,141	農 地		5,739	
	計		26,893	計		109,601	
	家 屋 の 床 面 積	木 造 家 屋		6,742,793 [㎡]	家 屋 の 棟 数	木 造 家 屋	
木造以外の家屋		7,315,292	木造以外の家屋			34,614	
計		14,058,085	計			103,709	

(3) 決定価格及び課税標準額に関する調(法定免税点以上のもの)

市 街 化 区 域							
区 分				決 定 価 格	課 税 標 準 額		
土 地	宅 地	住 宅 用 地	小規模	個人	622,214,283 ^{千円}	206,610,825 ^{千円}	
			一 般	個人	28,005,424	9,293,058	
				個人	42,207,341	28,096,712	
		非 住 宅 地	用 地	個人	1,364,360	908,982	
				個人	174,620,086	115,873,756	
			用 地	個人	130,308,268	86,260,999	
	小 計			998,719,762	447,044,332		
	農 地			30,729,001	20,269,266		
	そ の 他			72,554,283	47,560,354		
	計			1,102,003,046	514,873,952		
家 屋	木 造 家 屋			186,260,474	186,241,821		
	木造以外の家屋			313,759,664	311,971,062		
	計			500,020,138	498,212,883		
合 計				1,602,023,184	1,013,086,835		

(概要調書1月1日現在)

23. 固定資産税の調定額（現年度当初調定分）

区分 年度	土 地		家 屋		計		償 却 資 産		合 計	前年比
	調 定 額	前年比	調 定 額	前年比	調 定 額	前年比	調 定 額	前年比		
	千円	%	千円	%	千円	%	千円	%	千円	%
30	7,824,662	100.8	9,452,414	98.9	17,277,076	99.7	2,166,108	102.9	19,443,184	100.1
元	7,872,001	100.6	9,746,710	103.1	17,618,711	102.0	2,171,607	100.3	19,790,318	101.8
2	7,890,742	100.2	10,078,869	103.4	17,969,611	102.0	2,196,930	101.2	20,166,541	101.9
3	7,844,146	99.4	9,633,548	95.6	17,477,694	97.3	2,094,090	95.3	19,571,784	97.1
4	7,905,035	100.8	10,138,354	105.2	18,043,389	103.2	2,182,941	104.2	20,226,330	103.3

24. 都市計画税の調定額（現年度当初調定分）

区分 年度	土 地		家 屋		合 計	前年比
	調 定 額	前年比	調 定 額	前年比		
	千円	%	千円	%	千円	%
30	1,537,951	101.1	1,324,019	99.2	2,861,970	100.2
元	1,541,379	100.2	1,360,531	102.8	2,901,910	101.4
2	1,542,335	100.1	1,403,397	103.2	2,945,732	101.5
3	1,528,113	99.1	1,334,534	95.1	2,862,647	97.2
4	1,540,724	100.8	1,416,962	106.2	2,957,686	103.3

25. 交付金の調定額

年 度	交 付 金※		合 計	前年比
	国 有	県 有		
	千円	千円	千円	%
30	452	91,842	92,294	99.7
元	25	92,688	92,713	100.5
2	25	93,402	93,427	100.8
3	25	93,922	93,947	100.6
4	26	93,866	93,892	99.9

※用語の解説(72頁)参照

26. 固定資産税の課税標準額（法定免税点以上のもの）

年 度	課 税 標 準 額				前 年 比				構 成 比		
	土 地	家 屋	償却資産	計	土 地	家 屋	償却資産	計	土 地	家 屋	償却資産
	千円	千円	千円	千円	%	%	%	%	%	%	%
30	562,148,927	712,271,173	155,832,237	1,430,252,337	100.5	98.9	102.8	99.9	39.3	49.8	10.9
元	565,506,071	734,110,315	156,001,930	1,455,618,316	100.6	103.1	100.1	101.8	38.8	50.4	10.7
2	567,130,115	758,707,490	157,712,698	1,483,550,303	100.3	103.4	101.1	101.9	38.2	51.1	10.6
3	563,470,022	723,279,304	149,577,366	1,436,326,692	99.4	95.3	94.8	96.8	39.2	50.4	10.4
4	568,546,756	764,961,530	157,740,986	1,491,249,272	100.9	105.8	105.5	103.8	38.1	51.3	10.6

（概要調書1月1日現在）

27. 固定資産税の納税者数（法定免税点以上のもの）

年 度	納 税 者 数				前 年 比				構 成 比		
	土 地	家 屋	償却資産	計	土 地	家 屋	償却資産	計	土 地	家 屋	償却資産
	人	人	人	人	%	%	%	%	%	%	%
30	99,847	115,832	3,169	218,848	101.0	100.9	103.7	101.0	45.6	52.9	1.5
元	100,881	116,729	3,391	221,001	101.0	100.8	107.0	101.0	45.6	52.8	1.5
2	101,834	117,605	3,535	222,974	100.9	100.8	104.2	100.9	45.7	52.7	1.6
3	102,825	118,196	3,246	224,267	101.0	100.5	91.8	100.6	45.9	52.7	1.4
4	103,705	119,250	3,700	226,655	100.9	100.9	114.0	101.1	45.8	52.6	1.6

（概要調書1月1日現在）

28. 住宅に対する固定資産税の軽減額

年 度	新 築 住 宅 (法附則第15条の6)			認定長期優良住宅 (法附則第15条の7)			その他			軽 減 税 額 の 合 計
	個 数	床 面 積	軽減税額	個 数	床面積	軽減税額	個 数	床面積	軽減税額	
	個	m ²	千円	個	m ²	千円	個	m ²	千円	千円
30	5,055	461,918	232,971	3,641	421,516	205,457	406	19,035	9,320	447,748
元	4,955	452,597	236,359	3,666	421,208	214,574	400	17,266	8,952	459,885
2	4,803	439,872	234,725	3,752	428,242	224,424	499	20,100	9,599	468,748
3	4,604	419,674	223,503	3,703	420,256	214,433	375	14,365	6,228	444,164
4	4,829	428,539	243,259	3,677	414,064	220,967	841	42,929	11,786	476,012

（概要調書1月1日現在）

29. 新增築家屋の棟数等

年 分	木 造				非 木 造				合 計			
	決定価格	棟 数	面 積	前年比	決定価格	棟 数	面 積	前年比	決定価格	棟 数	面 積	前年比
	千円	棟	m ²	%	千円	棟	m ²	%	千円	棟	m ²	%
27	13,632,696	1,558	198,950	102.9	10,061,213	422	121,612	94.2	23,693,909	1,980	320,562	99.4
28	13,492,909	1,620	196,818	98.9	7,542,361	432	100,252	82.4	21,035,270	2,052	297,070	92.7
29	16,688,049	1,858	233,156	118.5	12,899,497	506	150,867	150.5	29,587,546	2,364	384,023	129.3
30	14,058,869	1,589	195,695	83.9	9,897,829	440	114,799	76.1	23,956,698	2,029	310,494	80.9
元	15,384,677	1,729	216,396	110.6	11,024,712	413	121,333	105.7	26,409,389	2,142	337,729	108.8
2	14,822,429	1,522	194,170	89.7	11,703,700	346	124,728	102.8	26,526,129	1,868	318,898	94.4
3	14,244,747	1,520	185,523	95.5	8,422,450	385	86,180	69.1	22,667,197	1,905	271,703	85.2

(概要調書1月1日現在)

30. 固定資産評価審査委員会審査状況及び閲覧者数

年 度	区 分	閲 覧 件 数	受 付 件 数			決 定 区 分			
			申 出 受 付 件 数	取 下 件 数	審 査 件 数	認 容 件 数	棄 却 件 数	却 下 件 数	計
2	実閲覧者数	487							
	土 地	869	-	-	-	-	-	-	-
	家 屋	699	-	-	-	-	-	-	-
	償却資産	83	-	-	-	-	-	-	-
	計	1,651	0	-	-	-	-	-	-
3	実閲覧者数	639							
	土 地	1,072	-	-	-	-	-	-	-
	家 屋	856	-	-	-	-	-	-	-
	償却資産	92	-	-	-	-	-	-	-
	計	2,020	0	-	-	-	-	-	-
4	実閲覧者数	573							
	土 地	967	1	-	1	-	(10月1日現在 1件 審査中)		
	家 屋	744	-	-	-	-	-	-	-
	償却資産	92	-	-	-	-	-	-	-
	計	1,803	1	-	1	-	-	-	-

31. 軽自動車税に関する調

(1) 令和4年度軽自動車税種別割調定額(現年度分)

5月末日現在

区 分		税 額	台 数	調 定 額	前 年 比		
		円	台	千円	%		
原動機付自転車	50cc以下	2,000	8,032	16,064	98.7		
	50cc超 90cc以下	2,000	694	1,388	103.9		
	90cc超 125cc以下	2,400	2,479	5,950	109.0		
	ミニカー	3,700	222	821	101.4		
二輪(125cc超 250cc以下)・トレーラー		3,600	3,541	12,748	103.3		
軽自動車及び小型特殊自動車	三 輪	旧 税 率	3,100	0	28	121.7	
		標 準 税 率	3,900	0			
		軽 課 75% 軽 減 ※	1,000	0			
		50% 軽 減	2,000	0			
		25% 軽 減	3,000	0			
	重 課	4,600	6				
	四 輪 (660cc以下)	乗 用	旧 税 率	5,500	3	73	101.4
			標 準 税 率	6,900	7		
			軽 課 75% 軽 減 ※	1,800	0		
			50% 軽 減	3,500	0		
			25% 軽 減	5,200	0		
		重 課	8,200	1			
		自 家 用	旧 税 率	7,200	26,930	752,559	104.5
			標 準 税 率	10,800	34,469		
			軽 課 75% 軽 減 ※	2,700	2		
			50% 軽 減	5,400	0		
	25% 軽 減		8,100	0			
	重 課	12,900	14,449				
貨 物	旧 税 率	3,000	291	3,424	105.0		
	標 準 税 率	3,800	457				
	軽 課 75% 軽 減 ※	1,000	0				
	50% 軽 減	1,900	0				
	25% 軽 減	2,900	0				
重 課	4,500	181					
自 家 用	旧 税 率	4,000	3,212	59,355	102.1		
	標 準 税 率	5,000	4,508				
	軽 課 75% 軽 減 ※	1,300	2				
50% 軽 減	2,500	0					
25% 軽 減	3,800	0					
重 課	6,000	3,994					
農 耕 作 業 用		2,400	1,212	2,909	102.1		
そ の 他 の も の		5,900	771	4,549	100.9		
二輪の小型自動車(250cc超)		6,000	4,821	28,926	103.4		
合 計			110,284	888,794	104.2		

※用語の解説(72頁)参照

(2) 軽自動車税種別割課税台数の推移

5月末日調定

区 分	年 度		3		4			
	2	前年比	台	前年比	台	前年比		
原動機付自転車	50cc 以下	8,434	95.6	8,137	96.5	8,032	98.7	
	90cc 以下	663	99.3	668	100.8	694	103.9	
	125cc 以下	2,161	103.9	2,274	105.2	2,479	109.0	
	ミニカー	206	103.5	219	106.3	222	101.4	
軽自動車及び小型特殊自動車	二輪・トレーラー	3,355	101.1	3,427	102.1	3,541	103.3	
	三 輪	5	100.0	5	100.0	6	120.0	
	四 輪	乗 用	74,509	100.9	75,438	101.2	75,861	100.6
		貨 物	12,429	98.9	12,519	100.7	12,645	101.0
	農耕作業用	1,159	100.7	1,187	102.4	1,212	102.1	
	その他のもの	777	97.5	764	98.3	771	100.9	
二輪の小型自動車	4,473	101.7	4,662	104.2	4,821	103.4		
合 計	108,171	100.3	109,300	101.0	110,284	100.9		

◎電気自動車を含む。

(3) 軽自動車税環境性能割調定額等

区分 年度	課税台数	調定額	収入額	収入額 前年比
	台	円	円	%
29	-	-	-	-
30	-	-	-	-
元	406	6,580,500	6,580,500	-
2	1,305	22,409,000	22,409,000	340.5
3	1,542	27,517,800	27,517,800	122.8

※軽自動車税環境性能割は令和元年10月より開始。

(4) 軽自動車税環境性能割の税率(令和4年度課税分)

	区分	税率	
		自家用	営業用
乗用	電気自動車等	非課税	
	令和12年度燃費基準75%達成	非課税	
	令和12年度燃費基準60%達成	1%	0.5%
	令和12年度燃費基準55%達成	2%	1%
	上記以外		2%
貨物	電気自動車等	非課税	
	平成27年度燃費基準+25%達成	非課税	
	平成27年度燃費基準+20%達成	1%	0.5%
	平成27年度燃費基準+15%達成	2%	1%
	上記以外		2%

- ・電気自動車等とは、電気軽自動車及び天然ガス軽自動車(平成30年排出ガス規制適合又は平成21年排出ガス規制からNOx10%低減達成車)
- ・ガソリン車(ハイブリッド車を含む)については、平成17年排出ガス規制からNOx75%低減達成車又は平成30年排出ガス規制からNOx50%低減達成車に限る

32. 市たばこ税調定額等

区分		年度						
		29	30	元	2	3		
売 渡 た ば こ 本 数	国 内	旧三級品以外	本 219,578,934	本 195,374,541	本 186,090,116	本 164,870,558	本 155,777,753	
		前年比	% 88.9	% 89.0	% 95.2	% 88.6	% 94.5	
	た ば こ	旧三級品※	本 14,942,840	本 10,818,020	本 5,449,960	本 -	本 -	
		前年比	% 79.2	% 72.4	% 50.4	% -	% -	
	こ	計	本 234,521,774	本 206,192,561	本 191,540,076	本 164,870,558	本 155,777,753	
		前年比	% 88.2	% 87.9	% 92.9	% 86.1	% 94.5	
	本 数	輸 入 た ば こ	計	本 190,247,651	本 187,682,491	本 189,995,033	本 182,354,037	本 190,604,399
			前年比	% 100.6	% 98.7	% 101.2	% 96.0	% 104.5
	合 計	計	計	本 424,769,425	本 393,875,052	本 381,535,109	本 347,224,595	本 346,382,152
			前年比	% 93.4	% 92.7	% 96.9	% 91.0	% 99.8
税 率		千本につき5,262円 ただし、旧三級品の 紙巻たばこ(※)に ついては、千本に つき 3,355円	千本につき5,262円 (H30.10.1以後は、 5,692円) ただし、旧三級品の 紙巻たばこ(※)に ついては、千本に つき 4,000円	千本につき5,692円 ただし、旧三級品の 紙巻たばこ(※)に ついては、千本に つき 4,000円 (R1.10.1以後は、 5,692円)	千本につき5,692円 (R2.10.1以後は、 6,122円) なお、旧三級品に かかる特例税率は R1.10.1以後廃止	千本につき6,122円 (R3.10.1以後は、 6,552円)		
調 定 額		千円 2,206,032	千円 2,127,917	千円 2,162,668	千円 2,039,264	千円 2,184,711		
前年比		% 93.9	% 96.5	% 101.6	% 94.3	% 107.1		

◎ 滞納繰越分を除く。

◎ 調定額には税率改正に伴う手持品に係る課税分(29年度:249千円、30年度:9,115千円、元年度:244千円、2年度:7,613千円、3年度:8,162千円)を含む。

※用語の解説(72頁)参照

33. 入湯税調定額等

区分	入湯者数	調定額	収入額	収納率	調定額 前年比
年度	人	円	円	%	%
29	2,253	337,950	337,950	100.0	104.6
30	2,014	302,100	302,100	100.0	89.4
元	1,797	269,550	269,550	100.0	89.2
2	1,564	234,600	234,600	100.0	87.0
3	1,695	254,250	254,250	100.0	108.4

34. 事業所税月別調定額

(単位:千円)

年度 区分 月	元			2			3		
	現年度	過年度	計	現年度	過年度	計	現年度	過年度	計
4月	133,927	0	133,927	133,009	0	133,009	104,294	782	105,076
5月	456,450	0	456,450	469,297	0	469,297	493,485	448	493,933
6月	31,840	0	31,840	34,877	0	34,877	40,451	1,154	41,605
7月	34,848	0	34,848	52,142	0	52,142	41,617	0	41,617
8月	81,206	0	81,206	125,498	0	125,498	138,696	427	139,123
9月	36,431	0	36,431	43,806	0	43,806	42,865	0	42,865
10月	28,117	0	28,117	33,029	0	33,029	33,278	0	33,278
11月	60,687	0	60,687	69,772	0	69,772	70,460	596	71,056
12月	20,705	0	20,705	21,916	0	21,916	21,137	0	21,137
1月	25,106	0	25,106	20,219	850	21,069	25,407	0	25,407
2月	68,029	0	68,029	66,349	0	66,349	72,259	0	72,259
3月	21,540	0	21,540	33,086	0	33,086	22,425	2,136	24,561
4・5月	0	0	0	0	0	0	0	0	0
合計	998,886	0	998,886	1,103,000	850	1,103,850	1,106,374	5,543	1,111,917
前年比	108.3%	—	108.2%	110.4%	—	110.5%	100.3%	652.1%	100.7%

◎滞納繰越分を除く。

35. 事業所税年度別課税状況(現年度分)

(件、㎡、円)

種別 年度	実件数 ※1	資産割			従業者割			事業所税 調定額 ※2
		件数	課税対象となる 床面積	資産割 算出税額	件数	課税対象となる 給与総額(千円)	従業者割 算出税額	
元	652	643	1,480,014.08	888,008,446	71	44,373,450	110,933,625	998,886,300
前年比	101.2%	100.9%	109.4%	109.4%	98.6%	100.2%	100.2%	108.3%
2	663	655	1,651,367.65	990,820,592	74	44,894,565	112,236,412	1,102,999,700
前年比	101.7%	101.9%	111.6%	111.6%	104.2%	101.2%	101.2%	110.4%
3	671	663	1,656,832.96	994,099,774	73	44,932,458	112,331,143	1,106,373,800
前年比	101.2%	101.2%	100.3%	100.3%	98.6%	100.1%	100.1%	100.3%

※1 実件数は、事業所税の納税者の実数であり、資産割と従業者割の両方を納付する納税者の場合も1件として計上し、また、事業所税の申告納付等が年度内に複数回ある納税者の場合も1件として計上している。

※2 事業所税調定額と、資産割算出税額及び従業者割算出税額の合算額とは、必ずしも一致しない。これは、事業所税調定額が、所定の端数処理を施した各納税者ごとの確定税額を積み上げた金額であるのに対し、各算出税額は、課税対象となる床面積／給与総額の単純合計数値に税率を乗じた金額であるためである。

36. 国民健康保険税に関する調

(1) 納 期(令和4年度)

第1期分	第2期分	第3期分	第4期分	第5期分	第6期分	第7期分	第8期分
7月	8月	9月	10月	11月	12月	翌年1月	翌年2月

◎本算定 第1期分(7月)

(2) 算定の基礎

所 得 割 前年中の総所得金額等から基礎控除額を差し引いた額

均 等 割 被保険者1人当たり

平 等 割 1世帯当たり

◎平成12年度から介護納付金分が加わりました。
 平成18年度から資産割を廃止しました。
 平成20年度から後期高齢者支援金分が加わりました。

(3) 税 率

区 分		年 度				
		30	元	2	3	4
所 得 割	医療給付費分	6.3/100	6.9/100	6.7/100	6.7/100	6.7/100
	後期高齢者支援金分	2.3/100	2.3/100	2.3/100	2.3/100	2.3/100
	介護納付金分	1.9/100	1.9/100	1.9/100	1.9/100	1.9/100
被保険者均等割	医療給付費分	円 26,400	円 28,800	円 28,800	円 28,800	円 28,800
	後期高齢者支援金分	9,600	9,600	9,600	9,600	9,600
	介護納付金分	10,800	10,800	10,800	10,800	10,800
世帯別平等割	医療給付費分	円 22,800	円 24,000	円 24,000	円 24,000	円 24,000
	後期高齢者支援金分	6,000	6,000	6,000	6,000	6,000
	介護納付金分	6,000	6,000	6,000	6,000	6,000

(4) 課税限度額

区 分		年 度				
		30	元	2	3	4
課 税 限 度 額	医療給付費分	円 540,000	円 580,000	円 610,000	円 630,000	円 650,000
	後期高齢者支援金分	190,000	190,000	190,000	190,000	200,000
	介護納付金分	160,000	160,000	160,000	170,000	170,000

37. 令和3年度特別会計国民健康保険費決算額

(単位:千円)

歳 入			歳 出		
区 分	予 算 額	決 算 額	区 分	予 算 額	決 算 額
国民健康保険税	6,765,834	7,470,217	総 務 費	490,262	476,742
使用料及び手数料	2	59	総務管理費	387,395	376,347
国庫支出金	7,630	7,630	徴 税 費	102,502	100,163
過年度療養給付費交付金	0	0	運営協議会費	365	232
県 支 出 金	24,237,294	24,244,451	保 険 給 付 費	24,027,431	23,791,203
繰 入 金	3,253,278	3,226,947	事 業 費 納 付 金	9,707,994	9,707,991
繰 越 金	396,791	396,791	一般被保険者 医療給付費分	6,526,573	6,526,572
そ の 他	233,735	188,218	退職被保険者等 医療給付費分	5,147	5,146
			一般被保険者 後期高齢者支援金等分	2,245,226	2,245,225
			退職被保険者等 後期高齢者支援金等分	0	0
			介護納付金分	931,048	931,048
			保 健 事 業 費	402,782	367,330
			諸 支 出 金	264,095	228,491
			予 備 費	2,000	0
			前年度繰上充用金※	0	0
計	34,894,564	35,534,313	計	34,894,564	34,571,757

※用語の解説(72頁)参照

38. 国民健康保険税決算額

区分 年度	予 算 額	調 定 額	収 入 済 額		収 入 歩 合	
			前年比	対予算	対調定	
	千円	千円	千円	%	%	%
29	9,524,927	10,596,636	※1 8,034,091	94.5	84.3	75.8
30	8,693,595	10,035,052	※2 7,838,554	97.6	90.2	78.1
元	8,316,737	9,819,386	※3 7,870,419	100.4	94.6	80.2
2	7,352,410	9,397,411	※4 7,657,677	97.3	104.2	81.5
3	6,765,834	9,075,140	※5 7,470,217	97.6	110.4	82.3

※1 還付未済額(2,024,300円)含む ※2 還付未済額(2,368,200円)含む ※3 還付未済額(858,200円)含む
 ※4 還付未済額(2,445,800円)含む ※5 還付未済額(2,471,448円)含む

39. 年度別国民健康保険費決算額(歳入)

(単位:千円)

年度 区分	29		30		元		2		3	
		前年比		前年比		前年比		前年比		前年比
国民健康保険税	8,034,091	95	7,838,554	97.6	7,870,419	100.4	7,657,677	97.3	7,470,217	97.6
使用料及び手数料	38	100	28	73.7	37	132.1	55	148.6	59	107.3
国庫支出金	8,723,159	101	0	0.0	4,851	-	73,175	1,508.5	7,630	10.4
療養給付費交付金	368,918	51	110,487	29.9	-	-	-	-	-	-
前期高齢者交付金	9,968,705	104	-	-	-	-	-	-	-	-
県支出金	2,054,862	95	24,228,912	1,179.1	24,098,524	99.5	23,398,421	97.1	24,244,451	103.6
共同事業交付金※	9,571,977	97	-	-	-	-	-	-	-	-
繰入金	3,354,284	96	3,355,705	100.0	3,343,179	99.6	3,268,721	97.8	3,226,947	98.7
繰越金	0	-	0	-	0	-	0	-	396,791	-
その他	345,426	117	342,301	99.1	264,825	77.4	191,564	72.3	188,218	98.3
合計	42,421,460	98	35,875,987	85	35,581,835	99.2	34,589,613	97.2	35,534,313	102.7

※用語の解説(72頁)参照

40. 年度別国民健康保険費決算額(歳出)

(単位:千円)

年度 区分	29		30		元		2		3	
		前年比		前年比		前年比		前年比		前年比
総務管理費	400,827	95.1	406,789	101.5	387,167	95.2	441,218	114.0	376,347	85.3
徴税費	93,409	113.9	76,917	82.3	98,577	128.2	91,193	92.5	100,163	109.8
その他	322	152.6	210	65.2	210	100.0	237	112.9	232	97.9
小計	494,558	98.2	483,916	97.8	485,954	100.4	532,648	109.6	476,742	89.5
療養諸費	21,941,419	96.7	21,179,381	96.5	20,944,847	98.9	20,100,933	96.0	20,830,999	103.6
高額療養費	2,770,393	97.1	2,663,853	96.2	2,741,272	102.9	2,762,906	100.8	2,855,245	103.3
給出生産育児諸費	127,920	83.7	122,676	95.9	106,042	86.4	97,145	91.6	82,559	85.0
付葬祭諸費	24,450	101.9	23,400	95.7	22,150	94.7	22,750	102.7	22,400	98.5
小計	24,864,182	96.7	23,989,310	96.5	23,814,311	99.3	22,983,734	96.5	23,791,203	103.5
後期高齢者支援金等	4,997,205	96.7	-	-	-	-	-	-	-	-
前期高齢者納付金等	18,471	496.3	-	-	-	-	-	-	-	-
老人保健拠出金	95	63.8	-	-	-	-	-	-	-	-
介護納付金	1,930,807	99.5	-	-	-	-	-	-	-	-
共同事業拠出金※	9,171,466	96.7	-	-	-	-	-	-	-	-
事業費納付金	-	-	10,420,060	-	10,393,570	99.7	9,903,030	95.3	9,707,991	98.0
一般被保険者 医療給付費分	-	-	7,171,001	-	7,392,155	103.1	6,861,968	92.8	6,526,572	95.1
退職被保険者等 医療給付費分	-	-	21,876	-	2,307	10.5	8,604	373.0	5,146	59.8
一般被保険者 後期高齢者支援金等分	-	-	2,345,092	-	2,235,516	95.3	2,210,822	98.9	2,245,225	101.6
退職被保険者等 後期高齢者支援金等分	-	-	7,465	-	724	9.7	0	0.0	0	-
後期高齢者支援金等分 介護納付金分	-	-	874,626	-	762,868	87.2	821,636	107.7	931,048	113.3
保健事業費	426,235	95.3	410,276	96.3	390,137	95.1	366,759	94.0	367,330	100.2
諸支出金	211,747	121.4	609,264	287.7	33,967	5.6	83,381	245.5	228,491	274.0
前年度繰上充用金※	1,057,021	114.6	750,327	71.0	787,166	104.9	323,270	41.1	0	0.0
合計	43,171,787	97.3	36,663,153	84.9	35,905,105	97.9	34,192,822	95.2	34,571,757	101.1

※用語の解説(72頁)参照

41. 国保特別会計歳入総額中に占める国保税の割合及び負担額

区分 年度	歳入総額 A	国保税決算額 B	B/A	国保被保険者 世帯数	被保険者 数	国保税収納額	
						1世帯当たり	1人当たり
	千円	千円	%	世帯	人	円	円
29	42,421,460	8,034,091	18.9	53,192	88,236	151,039	91,052
30	35,875,987	7,838,554	21.8	51,219	83,446	153,040	93,936
元	35,581,835	7,870,419	22.1	49,594	79,279	158,697	99,275
2	34,589,613	7,657,677	22.1	48,856	76,866	156,740	99,624
3	35,534,313	7,470,217	21.0	48,279	74,995	154,730	99,610

◎世帯数、被保険者数は事業年報の年間平均

42. 低所得者についての軽減

区分 年度	所得が基礎控除額 以下のもの		所得が基礎控除額 を超えるもの		計		基礎 控除額
	対象世帯数	軽減額	対象世帯数	軽減額	対象世帯数	軽減額	
	世帯	円	世帯	円	世帯	円	万円
29	13,580	697,045,440	14,627	469,258,080	28,207	1,166,303,520	33
30	13,361	710,806,320	14,150	468,884,880	27,511	1,179,691,200	33
元	12,986	726,103,980	13,874	477,819,090	26,860	1,203,923,070	33
2	12,674	701,666,280	13,643	469,056,000	26,317	1,170,722,280	33
3	13,031	720,271,230	13,347	458,006,100	26,378	1,178,277,330	43

◎基盤安定負担金(※)申請による。

◎軽減額は、医療分と後期高齢者支援金分の合算値

※用語の解説(72頁)参照

43. 納税世帯数

区分 年度	所得割・均等 割・平等割 《合算》	均等割・平等 割《合算》	合計
	世帯	世帯	世帯
29	33,983	20,891	54,874
30	32,297	20,627	52,924
元	31,046	20,076	51,122
2	30,068	19,869	49,937
3	29,737	19,932	49,669

◎本算定による。

4.4. 国民健康保険税調定額(現年度分)

区分	年度	29		30		元		2		3	
		千円	賦課割合	千円	賦課割合	千円	賦課割合	千円	賦課割合	千円	賦課割合
算定税額	所得割額	5,686,805	53.4	5,484,138	52.5	5,644,946	53.2	5,400,099	53.0	5,267,967	52.7
	均等割額	3,337,195	31.3	3,385,634	32.5	3,403,111	32.1	3,270,041	32.1	3,201,222	32.1
	平等割額	1,627,824	15.3	1,561,290	15.0	1,559,292	14.7	1,522,718	14.9	1,513,709	15.2
	計 A	10,651,824	100.0	10,431,062	100.0	10,607,349	100.0	10,192,858	100.0	9,982,898	100.0
軽減額 B	1,239,172		1,249,044		1,274,914		1,241,666		1,248,582		
減免額 C	547,903		550,543		554,519		534,012		506,237		
超過限度額 D	752,000		636,989		746,631		723,603		644,169		
増減調整額※ E	△ 186,140		△ 166,015		△ 140,514		△ 88,872		△ 107,439		
調定額 A-B-C-D+E	7,926,609		7,828,471		7,890,771		7,604,705		7,476,471		
前年比	93.4 %		98.8 %		100.8 %		96.4 %		98.3 %		

◎各年度とも現年度本算定時による。

※用語の解説(72頁)参照

45. 国民健康保険被保険者資格得喪届の状況

(1) 異動届出件数

区分		年度				
		29	30	元	2	3
取	得	10,060	10,701	10,914	10,412	10,098
喪	失	14,963	15,098	14,322	12,641	13,153
氏名	変更	852	842	808	666	631
世帯	変更	389	393	401	390	362
住所	変更	1,667	1,384	1,243	1,186	1,082
世帯主	変更	532	458	433	486	479
合	計	28,463	28,876	28,121	25,781	25,805

(2) 被保険者増減内訳

区分		年度				
		29	30	元	2	3
年中増	転入	2,264	2,279	2,112	1,900	1,769
	社保離脱	9,755	10,017	10,098	10,088	9,744
	生保廃止	160	144	136	110	123
	出生	318	303	259	217	210
	後期高齢離脱	4	7	176	0	10
	その他	1,167	1,594	1,703	1,411	1,252
	合計	13,668	14,344	14,484	13,726	13,108
年中減	転出	2,528	2,481	2,445	2,071	1,953
	社保加入	10,469	9,940	9,007	8,186	7,846
	生保開始	239	215	230	282	251
	死亡	496	492	468	477	488
	後期高齢加入	4,227	4,171	3,897	3,027	3,930
	その他	990	1,484	1,705	1,408	1,351
	合計	18,949	18,783	17,752	15,451	15,819

46. 国民健康保険の加入状況

各年4月1日現在

区分	世帯数	人口	国民健康保険加入状況		加入割合	
			世帯数	被保険者数	世帯数	被保険者数
年	世帯	人	世帯	人	%	%
29	156,693	386,105	53,886	90,339	34.39	23.40
30	158,534	385,777	51,800	85,058	32.67	22.05
元	160,426	385,160	49,948	80,619	31.13	20.93
2	162,551	384,790	48,817	77,351	30.03	20.10
3	164,198	383,582	48,392	75,626	29.47	19.72
4	164,965	381,366	47,570	73,355	28.84	19.23

47. 令和3年度督促状発付状況

税 目	調 定		納 期 内 収 入		督 促 状 発 付		督 促 状 発 付 割 合		収 入 歩 合	
	税 額	件 数	税 額	件 数	税 額	件 数	税 額	件 数	税 額	件 数
	千円	件	千円	件	千円	件	%	%	%	%
市・県民税 計	7,149,172	158,524	6,335,406	134,359	813,766	24,165	11.38	15.24	88.62	84.76
(普通徴収) 1期	1,638,622	40,853	1,496,420	35,655	142,203	5,198	8.68	12.72	91.32	87.28
2期	1,666,435	37,713	1,503,585	32,286	162,850	5,427	9.77	14.39	90.23	85.61
3期	1,714,524	37,258	1,511,459	30,909	203,065	6,349	11.84	17.04	88.16	82.96
4期	1,875,881	38,876	1,658,538	32,602	217,343	6,274	11.59	16.14	88.41	83.86
随時分	253,710	3,824	165,404	2,907	88,306	917	34.81	23.98	65.19	76.02
市・県民税 (特別徴収)	27,269,277	298,381	27,003,700	288,268	265,577	10,113	0.97	3.39	99.03	96.61
固定資産税・計	22,359,628	587,130	21,485,913	553,130	873,715	34,000	3.91	5.79	96.09	94.21
都市計画税 1期	5,798,482	147,259	5,573,739	138,204	224,743	9,055	3.88	6.15	96.12	93.85
2期	5,512,931	146,478	5,283,710	137,328	229,222	9,150	4.16	6.25	95.84	93.75
3期	5,512,286	146,480	5,311,108	138,744	201,178	7,736	3.65	5.28	96.35	94.72
4期	5,510,684	146,469	5,295,018	138,472	215,667	7,997	3.91	5.46	96.09	94.54
随時分	25,245	444	22,338	382	2,907	62	11.51	13.96	88.49	86.04
軽自動車税 全期	853,345	109,315	771,082	99,850	82,263	9,465	9.64	8.66	90.36	91.34
法人市民税 計	2,109,422	12,216	2,085,686	11,783	23,736	433	1.13	3.54	98.87	96.46
現年度分	2,074,260	11,760	2,052,548	11,390	21,712	370	1.05	3.15	98.95	96.85
過年度分	35,162	456	33,138	393	2,023	63	5.75	13.82	94.25	86.18
国民健康 計	6,649,032	300,596	5,649,762	250,136	999,270	50,460	15.03	16.79	84.97	83.21
保険税 1期	852,024	39,356	725,764	32,369	126,260	6,987	14.82	17.75	85.18	82.25
2期	830,384	38,863	714,227	32,382	116,157	6,481	13.99	16.68	86.01	83.32
3期	845,283	39,112	726,199	32,619	119,085	6,493	14.09	16.60	85.91	83.40
4期	801,539	36,674	683,959	30,357	117,580	6,317	14.67	17.22	85.33	82.78
5期	798,511	36,396	683,001	30,495	115,510	5,901	14.47	16.21	85.53	83.79
6期	799,341	36,226	681,416	30,078	117,925	6,148	14.75	16.97	85.25	83.03
7期	802,345	35,874	683,973	29,992	118,372	5,882	14.75	16.40	85.25	83.60
8期	824,288	35,789	700,676	30,249	123,612	5,540	15.00	15.48	85.00	84.52
随時分	95,317	2,306	50,547	1,595	44,771	711	46.97	30.83	53.03	69.17

※調定額及び納期内収入額は督促状発付時点による。

48. 令和3年度滞納処分状況

物 件 名	差 押 処 分		解 除 件 数	換 価 ・ 取 立		差押物件(4.3.31現在)
	件 数	金 額		件 数	金 額	
	件	千円	件	件	千円	
債権(預貯金など)	904	375,295	927	1,413	151,432	債権(預貯金など) 159件
債権(給与)	342	117,045	355	1,882	94,004	債権(給与) 122件
動 産	3	6,366	3	2	2,126	動 産 2件
不 動 産	134	78,728	180	1	610	不 動 産 1,394件
そ の 他	20	5,874	17	11	168	そ の 他 4件
計	1,403	583,308	1,482	3,309	248,340	

49. 令和3年度口座振替状況

(単位:千円)

税目	期別	送付(依頼)分		振替(納付)分		振替不能分	
		枚数	金額	枚数	金額	枚数	金額
市・ 県 民 税	全納	4,745	879,560	4,597	848,378	148	31,182
	1	7,755	401,399	7,492	390,193	263	11,206
	2	7,744	435,022	7,442	420,037	302	14,985
	3	7,507	437,210	7,198	420,578	309	16,632
	4	7,635	450,755	7,252	428,336	383	22,419
	計	35,386	2,603,946	33,981	2,507,522	1,405	96,424
固 定 資 産 税 (都 市 計 画 税)	全納	39,431	4,779,211	38,769	4,696,951	662	82,260
	1	34,872	1,598,535	33,998	1,569,584	874	28,951
	2	36,069	1,581,705	34,983	1,545,333	1,086	36,372
	3	36,004	1,576,414	35,054	1,543,337	950	33,077
	4	35,849	1,572,077	34,851	1,539,823	998	32,254
	計	182,225	11,107,942	177,655	10,895,028	4,570	212,914
軽 自 税	全期	13,204	97,621	12,903	95,221	301	2,400
	計	13,204	97,621	12,903	95,221	301	2,400
合 計		230,815	13,809,508	224,539	13,497,771	6,276	311,737
国 民 健 康 保 険 税	1	17,786	425,815	17,326	413,811	460	12,004
	2	17,885	424,262	17,478	412,786	407	11,476
	3	18,153	433,852	17,702	421,802	451	12,050
	4	16,963	412,594	16,565	401,255	398	11,339
	5	16,942	412,889	16,490	400,618	452	12,272
	6	16,851	413,147	16,497	402,077	354	11,069
	7	16,823	413,211	16,375	400,089	448	13,122
	8	16,671	415,821	16,342	403,080	329	12,742
	計	138,074	3,351,591	134,775	3,255,518	3,299	96,073
滞 納 分		3,145	36,029	2,627	28,721	518	7,308
総 合 計		372,034	17,197,128	361,941	16,782,010	10,093	415,118

50. 口座振替状況

(単位:千円)

年度	送付(依頼)分				振替(納付)分				振替不能分	
	枚数	前年比	金額	前年比	枚数	前年比	金額	前年比	枚数	金額
29	394,912	97.6	17,290,312	101.3	378,479	97.9	16,643,693	101.1	16,433	646,619
30	388,087	98.3	17,291,380	100.0	373,026	98.6	16,697,184	100.3	15,061	594,196
元	380,567	98.1	17,591,979	101.7	367,280	98.5	17,050,929	102.1	13,287	541,050
2	374,971	98.5	17,894,514	101.7	364,366	99.2	17,469,350	102.5	10,605	425,164
3	372,034	99.2	17,197,128	96.1	361,941	99.3	16,782,010	96.1	10,093	415,118

51. 税務事務従事職員の特殊勤務手当

4月1日現在

(1)特別手当(日額)	
ア 市税に係る脱税検挙、審査請求による調査又は実態調査	200円
イ 市税に係る差押え、物件引揚げ又は公売処分	290円
ウ 市税に係る滞納金徴収	240円

52. 徴 税 費

(単位:千円)

年 度	市 税 収 入 額	前年比	徴 税 費					前年比	市税収入 に対する 割 合
			人件費	旅費・賃金	物件費	その他	計		
		%						%	%
29	50,002,898	101.2	689,672	23,170	188,623	17,526	918,991	96.7	1.8
30	50,378,182	100.8	688,971	26,590	167,912	16,568	900,041	97.9	1.8
元	51,226,917	101.7	678,567	18,894	247,880	19,681	965,022	107.2	1.9
2	51,377,311	100.3	671,787	23,948	185,084	20,153	900,972	93.4	1.8
3	50,584,680	98.5	662,398	1,044	179,305	20,676	863,423	95.8	1.7

※課税状況調の区分により、徴税費のうち、会計年度任用職員(旧 臨時職員)に係る費用(通勤費を除く)は、賃金から人件費に令和3年度から移行

53. 税 外 収 入

(単位:千円)

年 度	延 滞 金	督促手数料	市 税 に 関 す る 証 明 手 数 料			県民税 取扱費	計
			本庁扱い	窓口課扱い	出張所扱い		
29	197,475	19	9,132	3,343	6,015	587,857	803,841
30	145,926	6	8,739	3,024	5,559	605,866	769,120
元	119,408	11	8,999	2,814	4,971	603,955	740,158
2	105,074	7	11,115	3,168	5,708	608,030	733,102
3	86,903	13	11,627	3,158	5,390	616,459	723,550

54. 税務機構及び事務分掌

4月1日現在

課 名	補 職 名 グループ名	課 長	専 任 課 長	課 長 補 佐	主 査	主 任	主 事	書 記	計	事 務 分 掌
市 民 税 課	税制・諸税 グループ	1	1	2	3	2	3	2	14	1. 課の庶務及び税制に関すること 2. 原動機付自転車の標識交付に関すること 3. 自動車の臨時運行許可に関すること 4. 固定資産評価審査委員会に関すること 5. 法人市民税の調査賦課に関すること 6. 軽自動車税の調査賦課に関すること 7. 市たばこ税及び入湯税の調査賦課に関すること 8. 事業所税の調査賦課に関すること 9. 税務証明に関すること
	個人市民税 グループ			3	4	4	12	3	26	1. 個人市民税県民税の普通徴収の調査賦課に関すること 2. 個人市民税県民税の特別徴収の調査賦課に関すること
	計			1	1	5	7	6	15	5
資 産 税 課	償却資産 グループ	1	1	1	0	1	3	0	7	1. 課の庶務に関すること 2. 償却資産の評価及び固定資産税賦課に関すること
	土地グループ			2	5	1	4	5	17	1. 土地の評価及び固定資産税賦課に関すること 2. 土地課税台帳の異動加除に関すること 3. 特別土地保有税に関すること
	家屋グループ			2	2	0	10	3	17	1. 家屋の評価及び固定資産税賦課に関すること 2. 家屋課税台帳の異動加除に関すること
	計			1	1	5	7	2	17	8
納 税 課	収納グループ	1	1	1	1	2	1	0	7	1. 課の庶務に関すること 2. 過誤納金の還付及び充当に関すること 3. 市税等の収納に関すること
	滞納整理 グループ			4	6	1	6	5	22	1. 市税等の徴収に関すること 2. 督促状に関すること 3. 催告書に関すること 4. 滞納者についての財産調査に関すること 5. 滞納処分に関すること
	債権回収特別 対策室			1	1	1	3	0	6	1. 市税等の徴収に関すること 2. 市税以外の市の歳入に係る債権(徴収困難事案として移管されたもの)の徴収に関すること 3. 滞納者についての財産調査に関すること 4. 滞納処分に関すること
	計			1	1	6	8	4	10	5
保 險 年 金 課	国民健康 保険税 グループ	1	1	1	2	1	4	2	12	1. 国民健康保険税の調査賦課に関すること
合 計		4	4	17	24	13	46	20	128	

◎課長・専任課長の人数は庶務担当グループに含む。

55. 税務職員の構成

(1) 年齢別職員数

4月1日現在

区 分	20歳未満 人	20歳以上 30歳未満 人	30歳以上 40歳未満 人	40歳以上 50歳未満 人	50歳以上 人	平均年齢	
						歳	月
市 民 税 課	0	18	9	8	5	35	2
資 産 税 課	1	19	9	8	4	34	3
納 税 課	0	10	15	6	4	36	0
保 険 年 金 課	0	6	2	3	1	34	3
計	1	53	35	25	14		

(2) 勤続年数

4月1日現在

区 分	1年未満 人	1年以上 3年未満 人	3年以上 5年未満 人	5年以上 10年未満 人	10年以上 20年未満 人	20年以上 人	平均年数	
							年	月
市 民 税 課	2	8	4	7	10	9	11	11
資 産 税 課	2	9	5	10	4	11	11	1
納 税 課	2	5	2	7	10	9	12	4
保 険 年 金 課	1	2	2	1	3	3	11	3
計	7	24	13	25	27	32		

(3) 税務事務経験年数

4月1日現在

区 分	1年未満 人	1年以上 3年未満 人	3年以上 5年未満 人	5年以上 8年未満 人	8年以上 10年未満 人	10年以上 人	平均年数	
							年	月
市 民 税 課	7	10	9	8	1	5	4	4
資 産 税 課	6	14	7	8	2	4	4	1
納 税 課	5	11	4	7	5	3	4	5
保 険 年 金 課	3	3	2	1	1	2	4	1
計	21	38	22	24	9	14		

◎保険年金課は管理職及び国民健康保険税グループ

56. 税務事務電算処理状況

(1) 電算委託(ホスト処理)

開始年度	業務名等	出力帳票等
昭和42年度	市県民税(特別徴収)	特徴義務者通知書・個人別明細書・個人通知書
	市県民税(普通徴収)	課税簿・課税台帳
	国民健康保険税	課税簿・課税台帳・調整交付金台帳
昭和43年度	固定資産税(土地・家屋・償却)	課税簿
	固定資産税(土地・家屋)	名寄帳・評価計算書・索引簿・名寄帳(コム)
	固定資産税(償却)	索引簿・課税台帳
	督促状作成	
昭和54年度	軽自動車税	課税簿・名寄帳・索引簿
昭和57年度	法人市民税	法人台帳・納付書・課税台帳
昭和59年度	納税組合	納組台帳・納組明細書・納税組合員名簿等
昭和61年度	税務住民情報オンラインシステム化	納税証明・車検用納税証明、各種税証明、納税通知書(OCR)
	収納消し込み	日計表・月計表
	還付処理	過誤納金整理票(歳入・歳出還付)
	口座振替用MT処理	口座振替納付明細表・振替不能者リスト等
	納組補助金計算	収納状況表・補助金計算基礎表
昭和62年度	滞納整理	差押調書・滞納明細書・収納明細書・催告状・納付書(OCR)再発行等
平成7年度	法人市民税オンラインシステム化	

(2) 自庁処理(クライアントサーバ方式)

開始年度	業務名等
平成7年度	土地評価システム
平成8年度	家屋評価システム
平成11年度	滞納整理システム
平成15年度	宛名管理システム
平成16年度	市民税システム、法人市民税システム、軽自動車税システム、固定資産税システム 国民健康保険税システム、収納管理システム

(3) 自庁処理(Web方式)

開始年度	業務名等
平成22年度	事業所税システム
平成24年度	市民税システム、法人市民税システム、軽自動車税システム、収納管理システム
平成25年度	固定資産税システム、国民健康保険税システム

(4) 地方税ポータルシステム(eLTAX:エルタックス)

開始年度	業務名等
平成20年度	個人市県民税(特別徴収)・法人市民税・固定資産税(償却資産)の申告等
平成22年度	事業所税の申告、国税データ連携
令和元年度	地方税共通納税システム

57. eLTAX(エルタックス)利用状況

(単位:件)

年度	利用届出(新規)			申告					申請・届出
	納税者	代理人	合計	法人市民税	個人住民税	固定資産税 (償却資産)	事業所税	合計	
平成29年度	694	5	699	8,086	19,740	2,104	94	30,024	845
平成30年度	648	5	653	8,588	21,583	2,387	101	32,659	968
令和元年度	708	4	712	8,924	21,906	2,553	113	33,496	1,035
令和2年度	785	4	789	9,129	25,027	2,893	152	37,201	1,706
令和3年度	687	2	689	9,703	27,136	3,288	194	40,321	1,533

別表1. 市税税目別調定額指数表

税 目		年 度		29	30	元	2	3	
				調定額	29年度を 100とし た指数	同 左	同 左	同 左	調定額
市 民 税	現 年 度 分	個 人	千円 21,007,603	100.6	103.3	104.7	103.0	千円 21,630,922	
		法 人	2,475,724	114.2	105.2	84.1	83.6	2,069,281	
		計	23,483,327	102.0	103.5	102.5	100.9	23,700,203	
	計(過・滞含)		24,583,329	101.1	102.2	101.1	99.6	24,481,460	
固 定 資 産 税	現 年 度 分	土 地	7,761,214	100.8	101.4	101.6	100.9	7,829,766	
		家 屋	9,565,027	98.8	101.9	105.4	100.1	9,573,073	
		償却資産	2,111,146	103.1	103.2	104.3	98.0	2,068,493	
		計	19,437,387	100.1	101.8	103.8	100.2	19,471,332	
		交付金※	92,570	99.7	100.2	100.9	101.5	93,947	
	計	19,529,957	100.1	101.8	103.8	100.2	19,565,279		
計(過・滞含)		20,226,113	99.5	100.9	102.7	99.1	20,049,037		
軽 自 動 車 税	現 年 度 分	種別割	723,770	105.2	109.4	113.4	117.9	853,266	
		環境性能割	-	-	-	-	-	27,518	
		計	723,770	105.2	110.3	116.5	121.7	880,784	
計(過・滞含)		765,689	104.8	109.3	115.1	119.8	917,183		
市 た ば こ 税	現 年 度 分		2,206,032	96.5	98.0	92.4	99.0	2,184,711	
	計(過・滞含)		2,206,032	96.5	98.0	92.4	99.0	2,184,711	
特 別 土 地 保 有 税	現 年 度 分		0	0.0	0.0	0.0	0.0	0	
	計(過・滞含)		0	0.0	0.0	0.0	0.0	0	
入 湯 税			338	89.3	79.9	69.5	75.1	254	
都 市 計 画 税	現 年 度 分		2,857,150	100.2	101.6	103.1	100.2	2,862,055	
	計(過・滞含)		2,959,821	99.5	100.5	101.9	99.0	2,929,694	
事 業 所 税	現 年 度 分		854,257	108.0	116.9	129.1	129.5	1,106,374	
	計(過・滞含)		854,838	108.0	116.9	129.1	132.3	1,130,836	
合 計	現 年 度 分		49,654,831	101.0	102.8	103.3	101.3	50,299,660	
	過 年 度 分		179,260	82.1	112.5	104.4	99.9	179,002	
	滞 納 繰 越 分		1,762,069	82.2	71.3	68.2	68.9	1,214,513	
	合 計		51,596,160	100.3	101.8	102.1	100.2	51,693,175	
国 民 健 康 保 険 税	現 年 度 分		7,748,066	98.7	100.5	97.3	95.5	7,398,363	
	過 年 度 分		93,581	93.1	111.1	89.4	81.2	75,976	
	滞 納 繰 越 分		2,754,989	83.4	70.0	64.3	58.1	1,600,801	
	合 計		10,596,636	94.7	92.7	88.7	85.6	9,075,140	

※用語の解説(72頁)参照

別表2. 市税税目別現年度分調定額指数表(図)

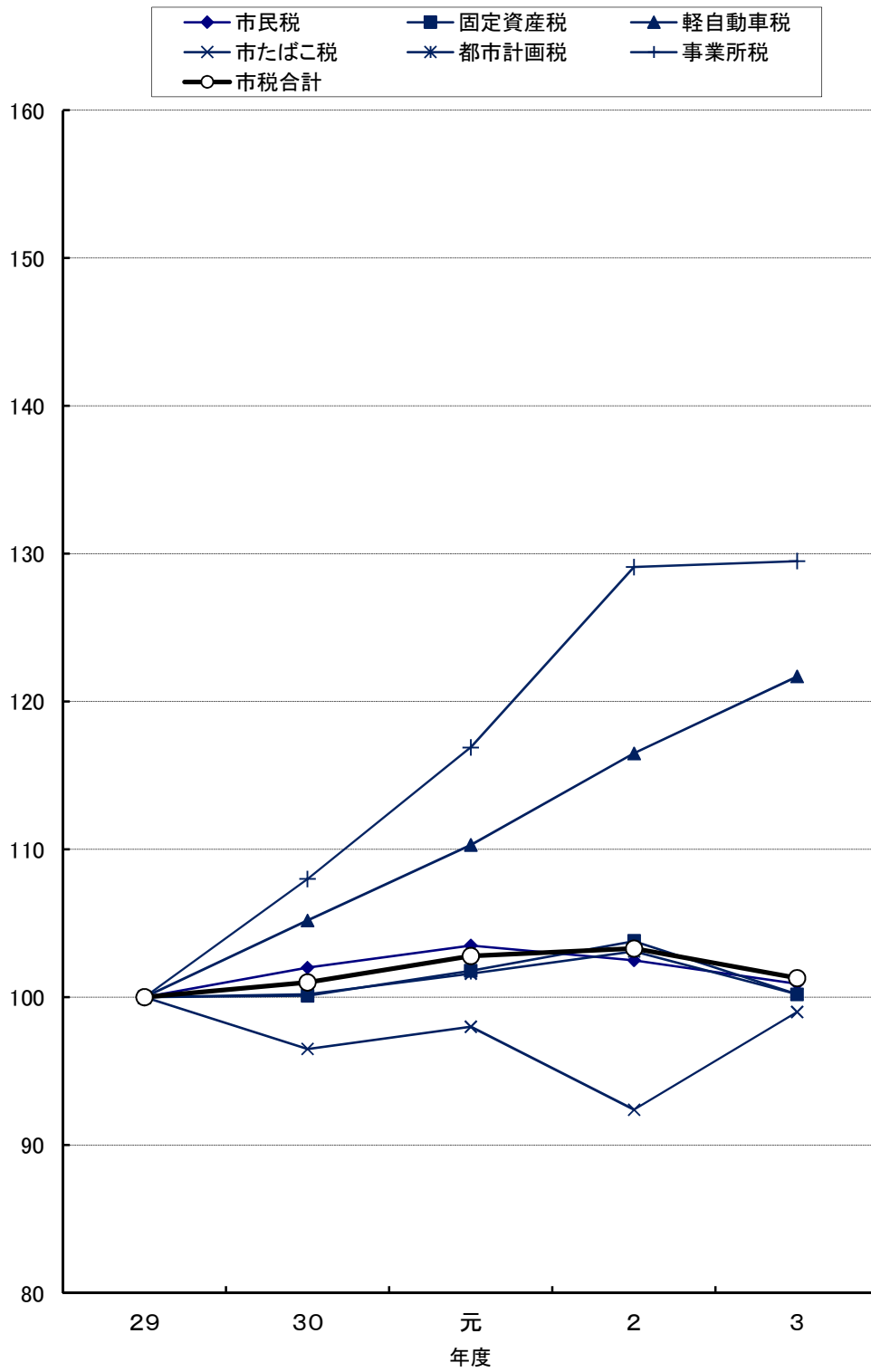

用語の解説

交付金 (8、15、51、70頁)	国有資産等所在市町村交付金。国や地方公共団体所有の課税されない固定資産について、所在する市町村に対し、税相当額を交付するもの
旧三級品の紙巻たばこ (24、56頁)	わかば、エコー、しんせい、ゴールデンバット、バイオレット、ウルマの6銘柄については、旧三級品として低い税率(特例税率)が適用されていたが、令和元年10月1日以降、特例税率は廃止され、一般の税率へ引き上げる形で適用税率が統一された。
個人の市民税・県民税確定あん分比 (28頁)	当該年度の末日現在において次の算式によって算定したあん分率をいう $\frac{\text{当該年度の収入額となるべき個人の県民税の課税額の合計額}}{\text{当該年度の収入額となるべき個人の県民税の課税額の合計額} + \text{当該年度の収入額となるべき個人の市民税の課税額の合計額}}$
家屋敷等のみ (30頁)	市内に事務所・事業所又は家屋敷を有する個人で、市内に住所を有しない者
総所得金額 (34頁)	利子所得、総合課税の配当所得、不動産所得、事業所得、給与所得、総合課税の短期譲渡所得・長期譲渡所得×1/2、一時所得×1/2、雑所得を合計した金額(純損失、雑損失等がある場合は繰越控除を適用した後の金額)
一般の障害者及び特別障害者 (37頁)	一般の障害者又は特別障害者に該当するかどうかの判定は、原則としてその年の12月31日(その年の途中で死亡している場合は、その死亡時)の現況によって判定 特別障害者とは、障害者のうち精神又は身体に重度の障害がある人(身体上の障害の程度が1、2級である人等)
ひとり親控除 (37頁)	令和3年度から、婚姻歴や性別に関わらず、生計を一にする子(総所得金額等が48万円以下)を有する単身者で、合計所得金額が500万円以下の者に適用
法定免税点 (45、46、48、50頁)	同一人が所有する固定資産の課税標準額が、地方税法に定める一定額に満たない場合には、固定資産税を課することができないものとされている(土地30万円、家屋20万円、償却資産150万円)
旧税率、標準税率、軽課、重課 (54頁)	旧税率は、最初の新規検査が平成27年3月以前の車両に適用される税率 標準税率は、最初の新規検査が平成27年4月以降の車両に適用される税率 軽課は、前年度中に最初の新規検査を受けた車両のうち、環境負荷が小さく、それぞれの基準に該当する車両に適用される税率 重課は、賦課期日(毎年4月1日)現在に、最初の新規検査から13年を経過した車両に適用される税率
前年度繰上充用金 (59頁)	会計年度経過後、当該年度の歳入が歳出に対して不足する場合に、翌年度の歳入を繰り上げて、当該年度の不足分に充てるもの
共同事業交付金及び共同事業拠出金 (60頁)	県内市町村の保険税(料)の平準化や財政の安定化を図るため国保連合会が実施する共同事業に係る交付金及び拠出金
基盤安定負担金 (61頁)	低所得者に対する国民健康保険税の軽減相当額を国等が公費で負担するもの
増減調整額 (62頁)	年度途中の加入・脱退者の月割増減額となるもの

令和4年10月

一宮市財務部市民税課

〒491-8501 一宮市本町2丁目5番6号
TEL(0586)28-8962 (直通)