

令和5年度

市税統計



— 宮 市

一宮市民憲章

わたしたちのまち一宮市は、木曾の清流と豊かな濃尾平野にはぐくまれ、先人のたゆまぬ努力により、繊維を中心として発展してきました。

わたしたちは、このまちの市民であることに誇りを持ち、互いに手をたずさえて、未来へはばたく「心ふれあう躍動のまち一宮」をつくることをめざし、ここにこの憲章を定めます。

1. **いのち**を大切にし、
だれもが安心して暮らせる 福祉のまちをつくります。
1. **ちきゅう**を愛し、
自然も人も共生できる 住みよいまちをつくります。
1. **のび**やかに青少年が育ち、
個性を生かす 教育と文化のまちをつくります。
1. **みどり**豊かなふるさとを守り、
活力ある産業のまちをつくります。
1. **やさし**さと思いやりに満ち、
夢と希望があふれるまちをつくります。

平成19年3月28日制定



一宮市マスコットキャラクター「いちみん」

目 次

[概 要]	頁
1. 概況	1
2. 行政機構	2
[財 政]	
3. 令和5年度一般会計歳入歳出予算額	4
4. 令和4年度一般会計歳入歳出決算額	6
[市 税]	
5. 令和4年度市税決算額	8
6. 一般会計歳入総額中に占める市税の割合及び負担額	12
7. 市税税目別決算額	14
8. 令和4年度市税月別状況	18
(1) 調定額	18
(2) 収入済額	18
9. 市税の税率等	20
[市 民 税]	
10. 個人の市民税・県民税調定額及び負担額(現年度分)	26
11. 個人の市県民税納税者数	28
12. 個人の市民税・県民税確定あん分比	28
13. 個人の市民税の納税義務者数等	30
14. 個人の市民税所得割額等に関する調	32
(1) 令和5年度所得の種類別課税状況	32
(2) 年度別総所得金額等課税状況対比表	34
(3) 令和5年度課税標準額段階別納税義務者数等の調	36
(4) 年度別所得控除等の人員対比表	37
(5) 年度別所得控除額等対比表	38
15. 法人市民税月別調定額	40
16. 業種別法人税割額(現年度分)	42
17. 組織別法人数	43
18. 資本金等別法人数	44
[固定資産税・都市計画税]	
19. 家屋に関する概要調書(令和5年度分)	45

20. 土地に関する概要調書(令和5年度分)	46
21. 償却資産に関する概要調書(令和5年度分)	48
22. 令和5年度都市計画税に関する調	50
(1)納税義務者数に関する調	50
(2)地積・床面積等に関する調(法定免税点以上のもの)	50
(3)決定価格及び課税標準額に関する調(法定免税点以上のもの)	50
23. 固定資産税の調定額(現年度当初調定分)	51
24. 都市計画税の調定額(現年度当初調定分)	51
25. 交付金の調定額.....	51
26. 固定資産税の課税標準額(法定免税点以上のもの)	52
27. 固定資産税の納税者数(法定免税点以上のもの)	52
28. 住宅に対する固定資産税の軽減額	52
29. 新增築家屋の棟数等	53
30. 固定資産評価審査委員会審査状況及び閲覧者数	53

[諸 税]

31. 軽自動車税に関する調	54
(1)令和5年度軽自動車税種別割調定額(現年度分)	54
(2)軽自動車税種別割課税台数の推移	54
(3)軽自動車税環境性能割調定額等	55
(4)軽自動車税環境性能割の税率(令和5年度課税分).....	55
32. 市たばこ税調定額等	56
33. 入湯税調定額等	56
34. 事業所税月別調定額	57
35. 事業所税年度別課税状況(現年度分)	57

[国民健康保険税]

36. 国民健康保険税に関する調	58
(1)納期(令和5年度)	58
(2)算定の基礎	58
(3)税率	58
(4)課税限度額	58
37. 令和4年度特別会計国民健康保険費決算額	59
38. 国民健康保険税決算額	59

39. 年度別国民健康保険費決算額(歳入)	60
40. 年度別国民健康保険費決算額(歳出)	60
41. 国保特別会計歳入総額中に占める国保税の割合及び負担額	61
42. 低所得者についての軽減	61
43. 納税世帯数	61
44. 国民健康保険税調定額(現年度分)	62
45. 国民健康保険被保険者資格得喪届の状況	63
(1)異動届出件数	63
(2)被保険者増減内訳	63
46. 国民健康保険の加入状況	63
[納 税]	
47. 令和4年度督促状発付状況	64
48. 令和4年度滞納処分状況	64
49. 令和4年度口座振替状況	65
50. 口座振替状況	65
[税務機構その他]	
51. 税務事務従事職員の特殊勤務手当	66
52. 徴税费	66
53. 税外収入	66
54. 税務機構及び事務分掌	67
55. 税務職員の構成	68
(1)年齢別職員数	68
(2)勤続年数	68
(3)税務事務経験年数	68
56. 税務事務電算処理状況	69
57. eLTAX(エルタックス)利用状況	69
別表1. 市税税目別調定額指数表	70
2. 市税税目別現年度分調定額指数表(図)	71
用語の解説	72

1. 概 況

市制施行 大正10年9月1日
 区 分 中 核 市
 位 置 北緯 35度18分
 東経 136度48分
 面 積 113.82km²
 東西 15.3km
 南北 13.3km

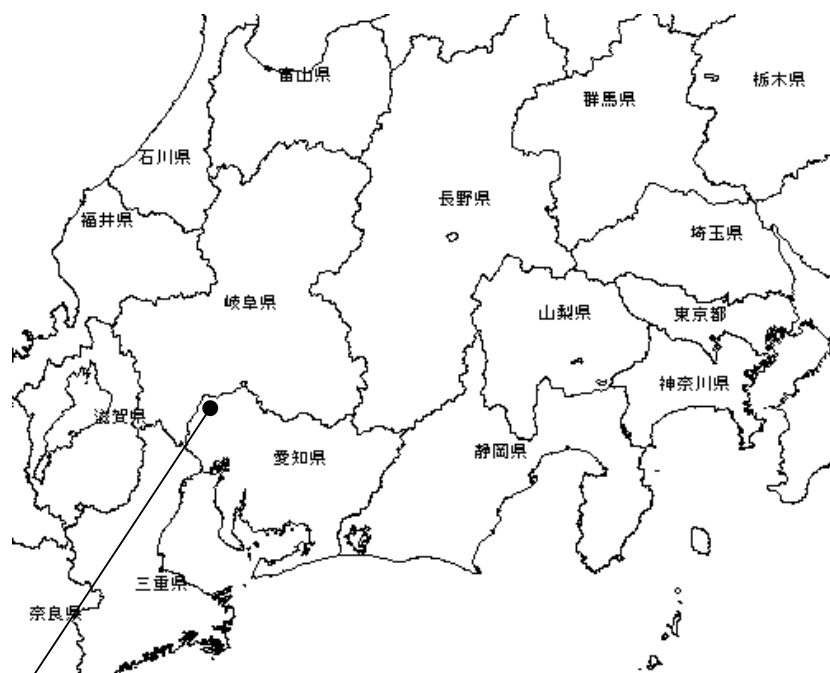

年	人 口 人	世 帯 数 世 帯	人口密度 1km ² あたり 人
30	385,777	158,534	3,389
31	385,160	160,426	3,384
2	384,790	162,551	3,381
3	383,582	164,198	3,370
4	381,366	164,965	3,350
5	379,538	166,564	3,335

※ 各年4月1日現在

2. 行政機構

令和5年5月8日現在

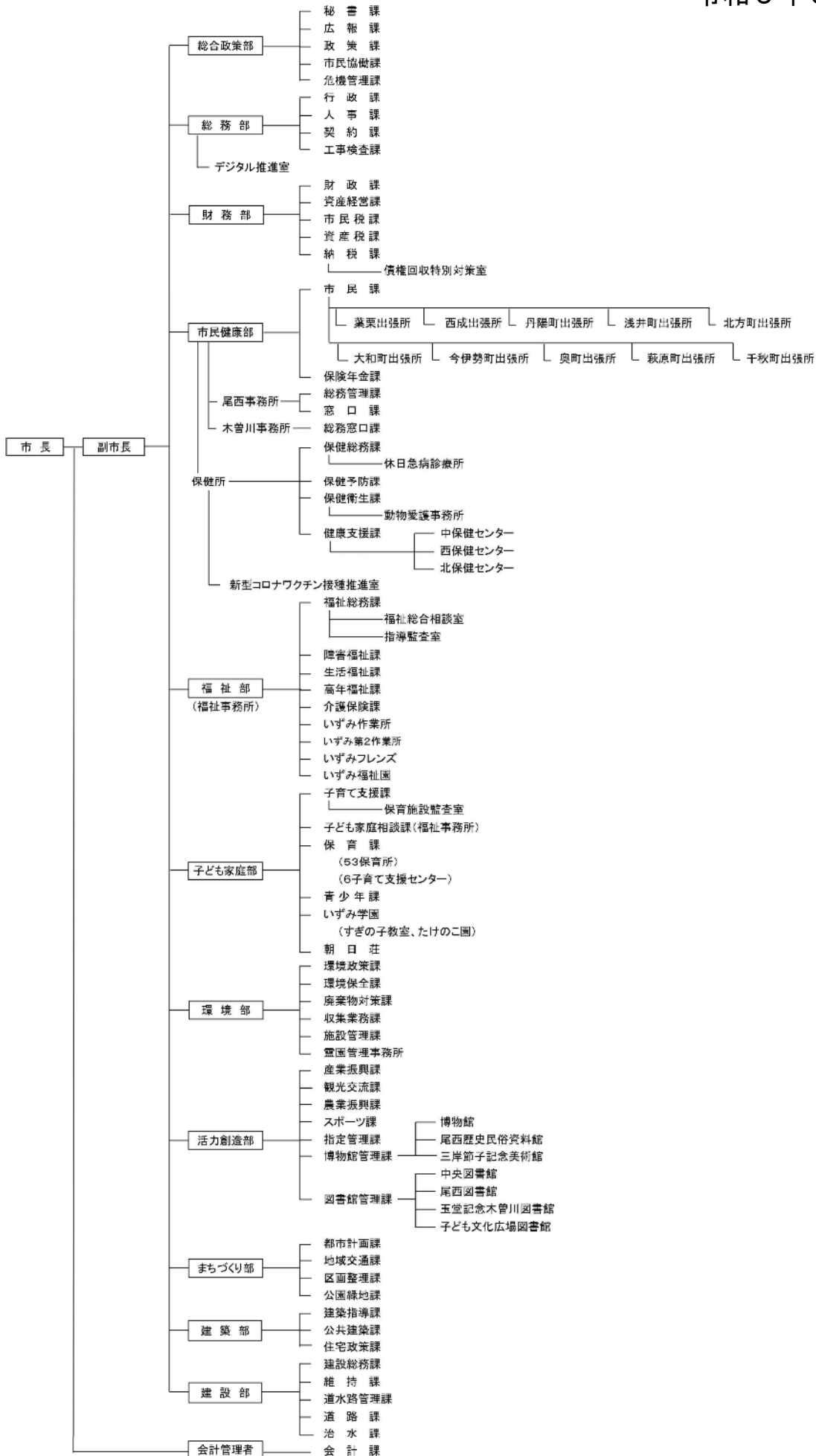

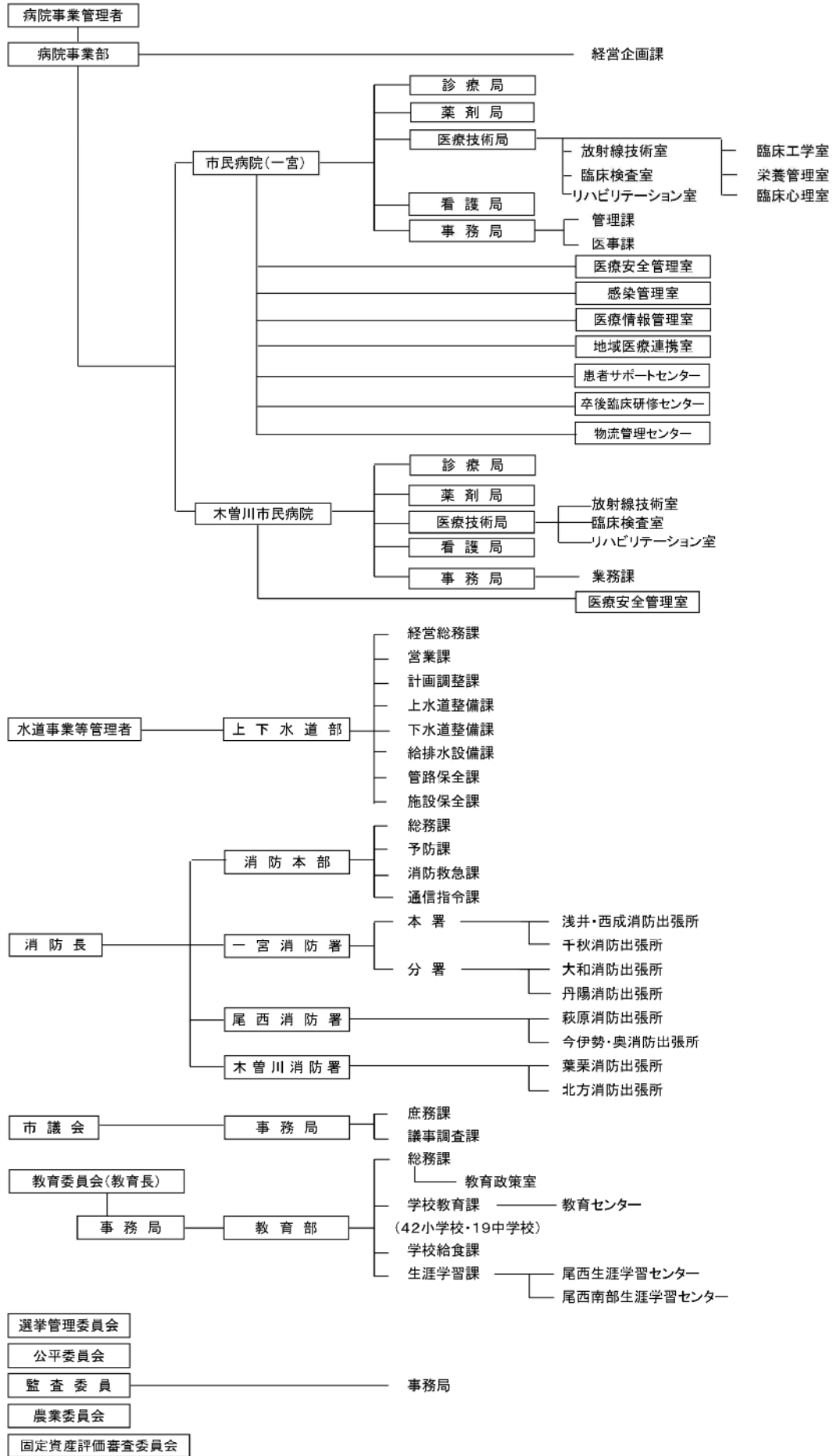

3. 令和5年度一般会計歳入歳出予算額

歳 入			歳 出		
区 分	予 算 額	構 成 比	区 分	予 算 額	構 成 比
	千円	%		千円	%
市 税	51,400,000	40.9	議 会 費	605,536	0.5
市 民 税	23,856,000	19.0	総 務 費	6,939,302	5.5
固 定 資 産 税	20,523,744	16.3	徴 税 費	1,212,219	1.0
軽 自 動 車 税	907,002	0.7	そ の 他	5,727,083	4.5
市 た ば こ 税	2,000,002	1.6	民 生 費	53,745,296	42.7
入 湯 税	249	0.0	衛 生 費	13,266,912	10.5
事 業 所 税	1,150,002	0.9	労 働 費	109,010	0.1
都 市 計 画 税	2,963,001	2.4	農 林 水 産 業 費	202,154	0.2
地 方 譲 与 税	949,902	0.8	商 工 費	2,202,848	1.8
利 子 割 交 付 金	18,000	0.0	土 木 費	8,691,282	6.9
配 当 割 交 付 金	410,000	0.3	消 防 費	4,052,283	3.2
株 式 等 譲 渡 所 得 割 交 付 金	260,000	0.2	教 育 費	9,852,847	7.8
法 人 事 業 税 交 付 金	950,000	0.8	公 債 費	10,251,265	8.2
地 方 消 費 税 交 付 金	9,000,000	7.1	諸 支 出 金	15,881,265	12.6
自 動 車 取 得 税 交 付 金	1	0.0	予 備 費	10,000	0.0
環 境 性 能 割 交 付 金	260,000	0.2			
地 方 特 例 交 付 金	401,000	0.3			
地 方 交 付 税	14,260,000	11.3			
交 通 安 全 対 策 特 別 交 付 金	54,000	0.0			
分 担 金 及 び 負 担 金	738,586	0.6			
使 用 料 及 び 手 数 料	1,744,726	1.4			
国 庫 支 出 金	21,614,387	17.2			
県 支 出 金	10,967,718	8.7			
財 産 収 入	340,172	0.3			
寄 附 金	75,936	0.1			
繰 入 金	2,544,180	2.0			
繰 越 金	2,521,740	2.0			
諸 収 入	2,668,552	2.1			
市 債	4,631,100	3.7			
合 計	125,810,000	100.0	合 計	125,810,000	100.0

令和5年度一般会計予算額構成図

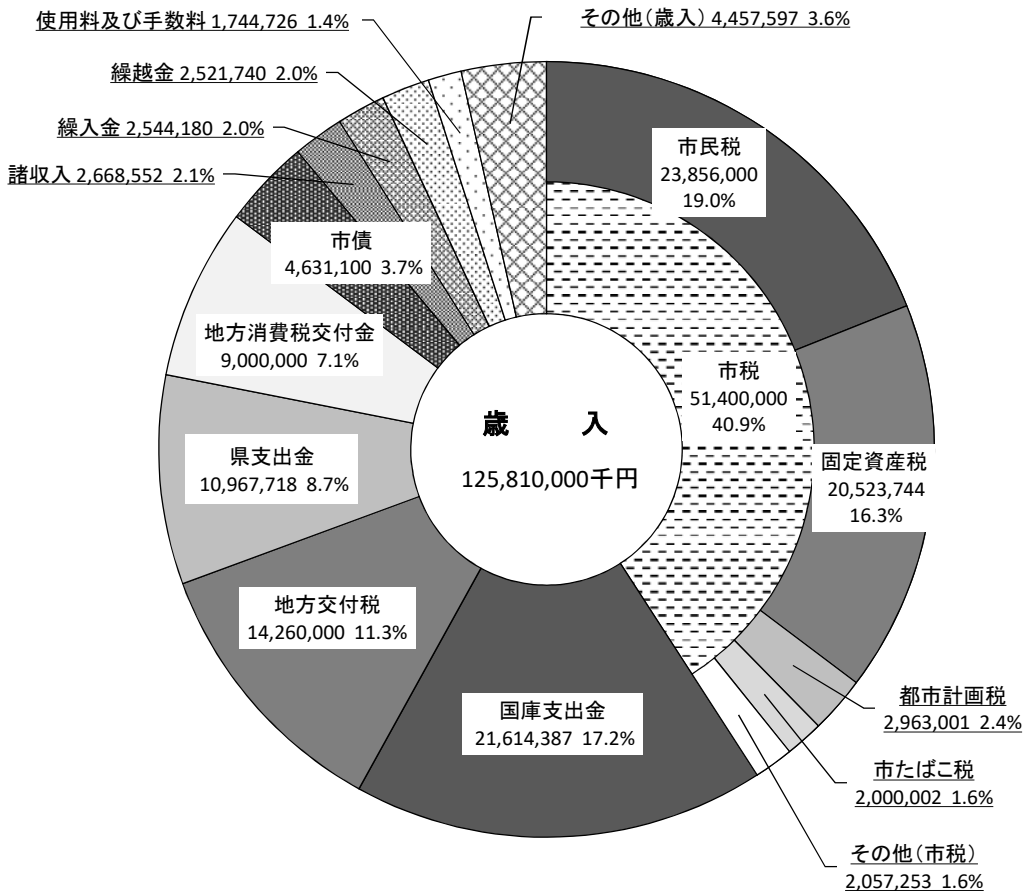

その他(市税)

事業所税	1,150,002	0.9%
軽自動車税	907,002	0.7%
入湯税	249	0.0%

その他(歳入)

法人事業税交付金	950,000	0.8%
地方譲与税	949,902	0.8%
分担金及び負担金	738,586	0.6%
配当割交付金	410,000	0.3%
地方特例交付金	401,000	0.3%
財産収入	340,172	0.3%
環境性能割交付金	260,000	0.2%
株式等譲渡所得割交付金	260,000	0.2%
寄附金	75,936	0.1%
交通安全対策特別交付金	54,000	0.0%
利子割交付金	18,000	0.0%
自動車取得税交付金	1	0.0%

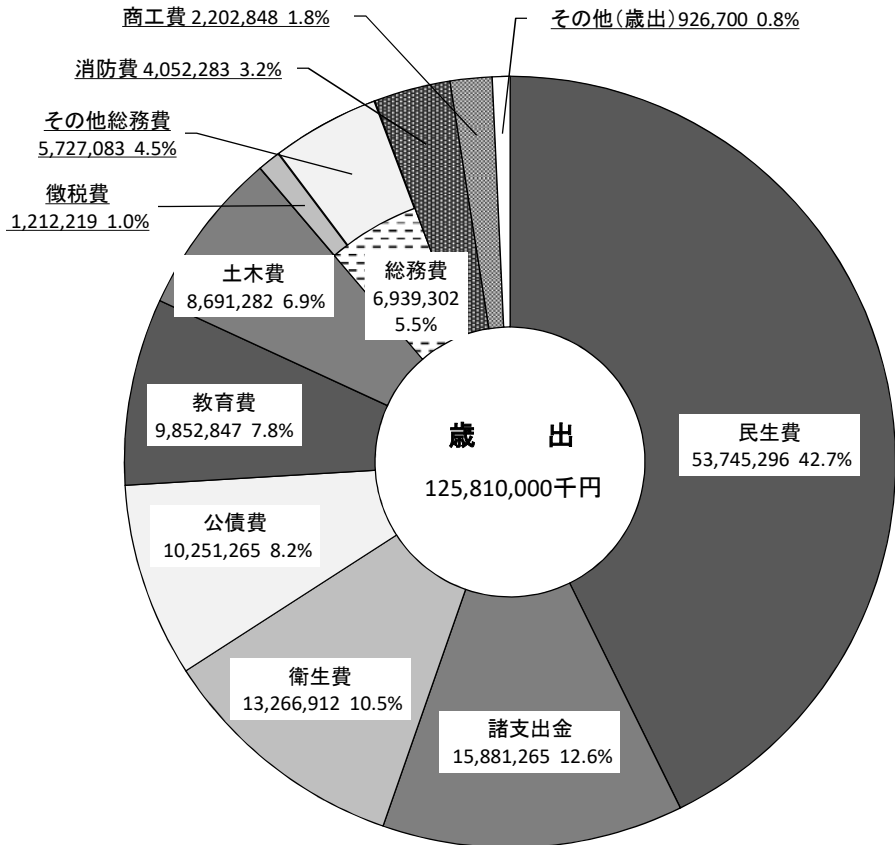

その他(歳出)

議会費	605,536	0.5%
農林水産業費	202,154	0.2%
労働費	109,010	0.1%
予備費	10,000	0.0%

4. 令和4年度一般会計歳入歳出決算額

歳 入				歳 出			
区 分	予算現額	決算額	構成比	区 分	予算現額	決算額	構成比
			%				%
	千円	千円	%		千円	千円	%
市 税	50,850,000	51,875,002	35.6	議 会 費	595,370	587,329	0.4
市 民 税	23,775,000	24,193,208	16.6	総 務 費	8,021,597	7,795,268	5.6
固定資産税	20,159,745	20,371,112	14.0	徴 税 費	1,190,495	1,169,043	0.8
軽自動車税	869,002	935,068	0.6	そ の 他	6,831,102	6,626,225	4.8
市たばこ税	2,080,002	2,273,724	1.6	民 生 費	60,048,594	57,920,028	41.6
入 湯 税	249	278	0.0	衛 生 費	17,715,084	14,464,958	10.4
事業所税	1,052,001	1,143,628	0.8	労 働 費	102,643	99,626	0.1
都市計画税	2,914,001	2,957,984	2.0	農 林 水 産 業 費	193,093	187,929	0.1
地方譲与税	999,902	987,076	0.7	商 工 費	2,542,952	2,352,921	1.7
利子割交付金	26,000	24,154	0.0	土 木 費	10,039,531	8,892,707	6.4
配当割交付金	320,000	424,653	0.3	消 防 費	4,190,689	4,130,909	3.0
株式等譲渡所得割交付金	230,000	292,954	0.2	教 育 費	11,181,041	10,636,170	7.6
法人事業税交付金	680,000	864,414	0.6	公 債 費	9,999,903	9,994,243	7.2
地方消費税交付金	8,500,000	9,146,201	6.3	諸 支 出 金	22,242,136	22,043,780	15.9
自動車取得税交付金	1	13	0.0	予 備 費	10,000	0	0.0
環境性能割交付金	310,000	223,767	0.2				
地方特例交付金	483,122	497,280	0.3				
地方交付税	14,894,420	14,948,555	10.3				
交通安全対策金特別交付金	60,000	52,780	0.0				
分担金及び負担金	686,191	694,041	0.5				
使用料及び手数料	1,768,961	1,893,942	1.3				
国庫支出金	32,592,077	30,001,254	20.6				
県 支 出 金	13,853,921	13,186,325	9.1				
財 産 収 入	440,214	510,937	0.3				
寄 附 金	83,775	88,386	0.1				
繰 入 金	3,355,764	3,345,471	2.3				
繰 越 金	6,807,424	7,106,534	4.9				
諸 収 入	2,635,061	2,798,794	1.9				
市 債	7,305,800	6,601,000	4.5				
合 計	146,882,633	145,563,533	100.0	合 計	146,882,633	139,105,868	100.0

令和4年度一般会計決算額構成図

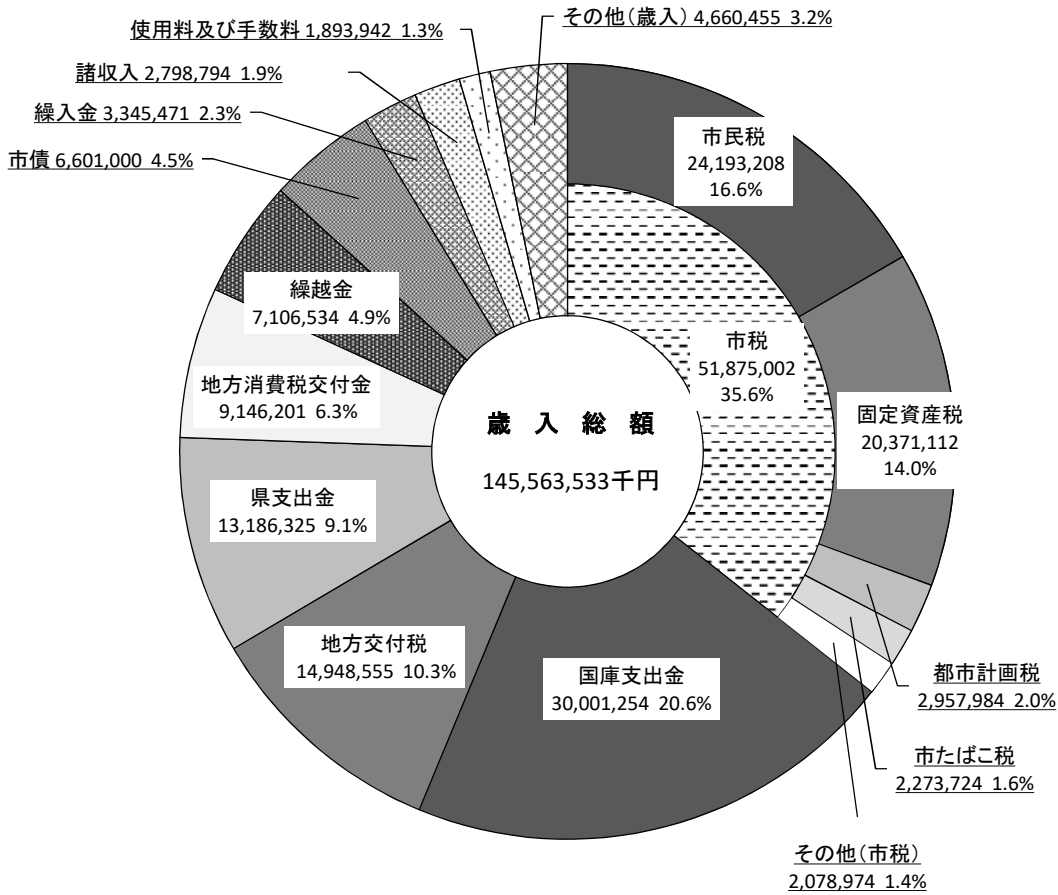

その他(市税)

事業所税	1,143,628	0.8%
軽自動車税	935,068	0.6%
入湯税	278	0.0%

その他(歳入)

地方譲与税	987,076	0.7%
法人事業税交付金	864,414	0.6%
分担金及び負担金	694,041	0.5%
財産収入	510,937	0.3%
地方特例交付金	497,280	0.3%
配当割交付金	424,653	0.3%
株式等譲渡所得割交付金	292,954	0.2%
環境性能割交付金	223,767	0.2%
寄附金	88,386	0.1%
交通安全対策特別交付金	52,780	0.0%
利子割交付金	24,154	0.0%
自動車取得税交付金	13	0.0%

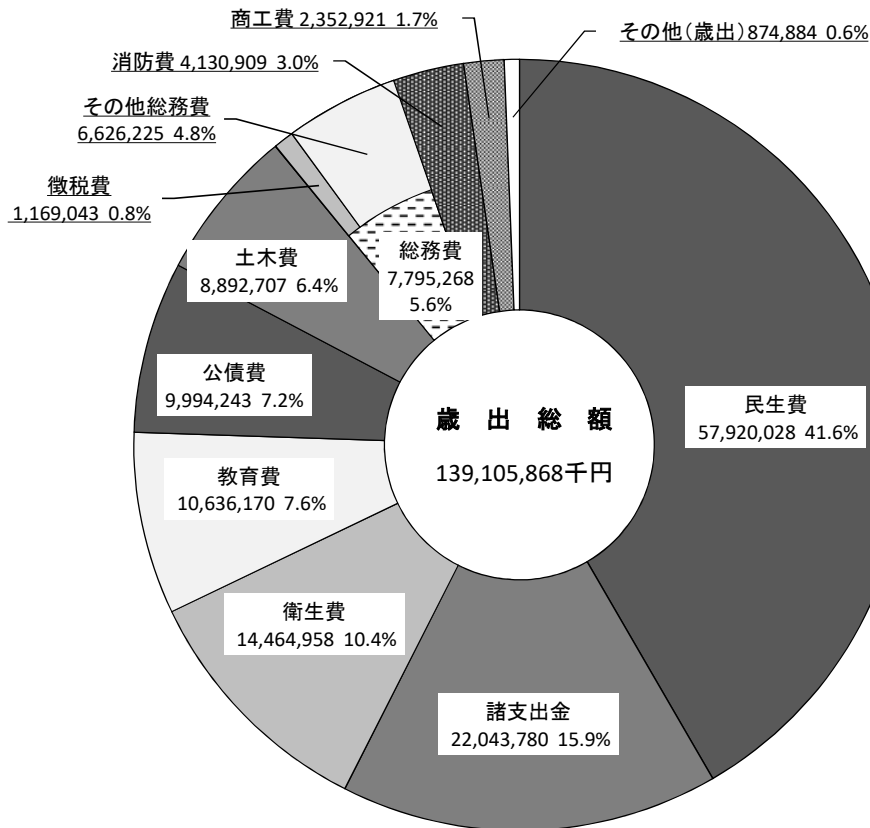

その他(歳出)

議会費	587,329	0.4%
農林水産業費	187,929	0.1%
労働費	99,626	0.1%
予備費	0	0.0%

5. 令和4年度市税決算額

税 目	調 定 済 額			
	現年課税分	滞納繰越分	合 計	
	A	B	C	前年比
	千円	千円	千円	%
I 普通税	47,822,048	978,727	48,800,775	102.5
1 法定普通税	47,822,048	978,727	48,800,775	102.5
(1) 市民税	24,238,569	570,226	24,808,795	101.3
(ア) 個人	22,055,105	527,889	22,582,994	101.2
① 均等割	676,273	16,186	692,459	99.8
② 所得割	21,378,832	511,703	21,890,535	101.3
(イ) 法人	2,183,464	42,337	2,225,801	102.4
① 均等割	912,933	17,702	930,635	103.9
② 法人税割	1,270,531	24,635	1,295,166	101.3
(2) 固定資産税	20,371,693	375,736	20,747,429	103.5
(ア) 純固定資産税	20,277,801	375,736	20,653,537	103.5
① 土地	7,906,489	146,502	8,052,991	100.5
② 家屋	10,141,352	187,914	10,329,266	105.4
③ 償却資産	2,229,960	41,320	2,271,280	106.1
(イ) 交付金 ※	93,892		93,892	99.9
(3) 軽自動車税	938,062	32,765	970,827	105.8
(ア) 種別割	888,798	32,765	921,563	103.6
(イ) 環境性能割	49,264	0	49,264	179.0
(4) 市たばこ税	2,273,724	0	2,273,724	104.1
II 目的税	4,100,823	56,298	4,157,121	102.4
1 入湯税	278	0	278	109.4
2 事業所税	1,142,947	801	1,143,748	101.1
3 都市計画税	2,957,598	55,497	3,013,095	102.8
合計(I~II)	51,922,871	1,035,025	52,957,896	102.4

※用語の解説(72頁)参照

収 入 済 額				徴 収 率		
現年課税分	滞納繰越分	合 計		D/A	E/B	F/C
D	E	F	前年比	× 100	× 100	× 100
千円	千円	千円	%	%	%	%
47,478,560	294,552	47,773,112	102.6	99.3	30.1	97.9
47,478,560	294,552	47,773,112	102.6	99.3	30.1	97.9
24,016,311	176,897	24,193,208	101.3	99.1	31.0	97.5
21,841,525	163,076	22,004,601	101.2	99.0	30.9	97.4
669,724	5,000	674,724	99.7	99.0	30.9	97.4
21,171,801	158,076	21,329,877	101.2	99.0	30.9	97.4
2,174,786	13,821	2,188,607	102.8	99.6	32.6	98.3
909,305	5,779	915,084	104.3	99.6	32.6	98.3
1,265,481	8,042	1,273,523	101.7	99.6	32.6	98.3
20,261,035	110,077	20,371,112	103.7	99.5	29.3	98.2
20,167,143	110,077	20,277,220	103.7	99.5	29.3	98.2
7,863,342	42,920	7,906,262	100.7	99.5	29.3	98.2
10,086,010	55,052	10,141,062	105.6	99.5	29.3	98.2
2,217,791	12,105	2,229,896	106.4	99.5	29.3	98.2
93,892		93,892	99.9	100.0	—	100.0
927,490	7,578	935,068	106.1	98.9	23.1	96.3
878,226	7,578	885,804	103.8	98.8	23.1	96.1
49,264	0	49,264	179.0	100.0	—	100.0
2,273,724	0	2,273,724	104.1	100.0	—	100.0
4,084,858	17,032	4,101,890	102.5	99.6	30.3	98.7
278	0	278	109.4	100.0	—	100.0
1,142,827	801	1,143,628	101.2	100.0	—	100.0
2,941,753	16,231	2,957,984	103.1	99.5	29.2	98.2
51,563,418	311,584	51,875,002	102.6	99.3	30.1	98.0

令和4年度市税調定額構成図

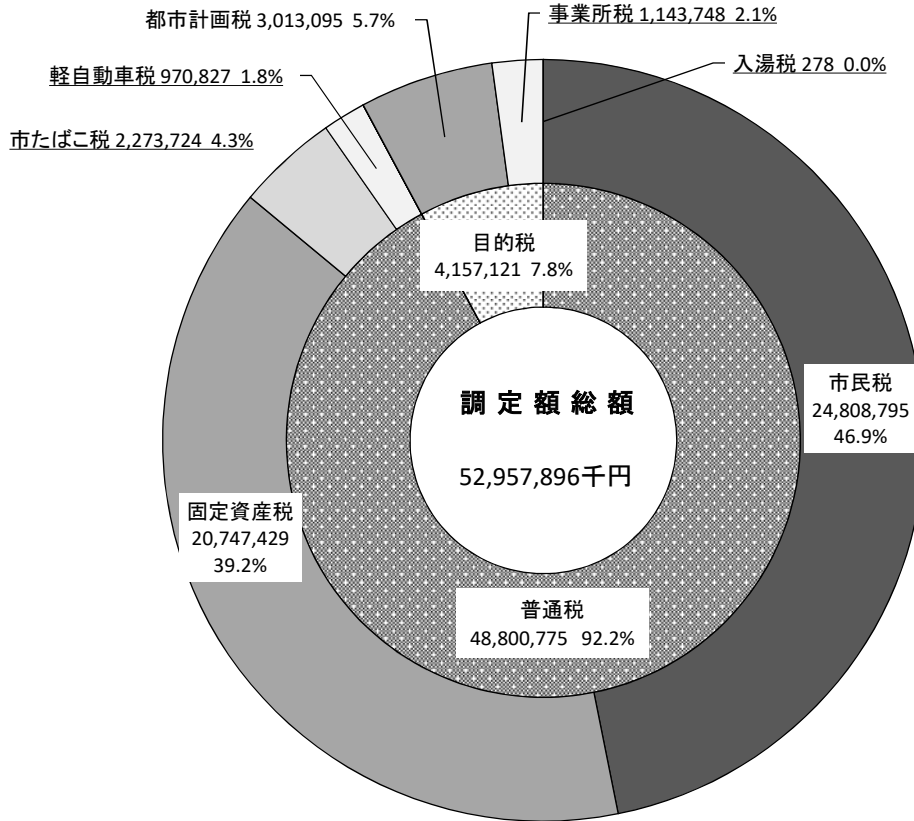

令和4年度市税決算額構成図

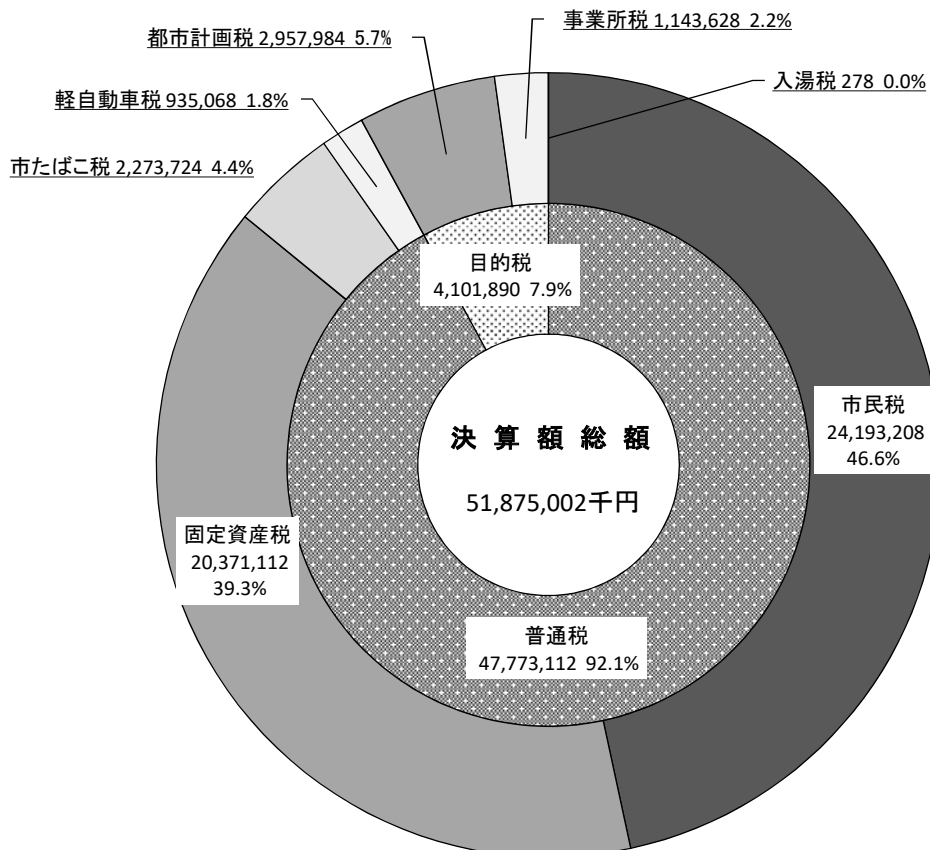

一般会計歳入総額の推移

単位:億円

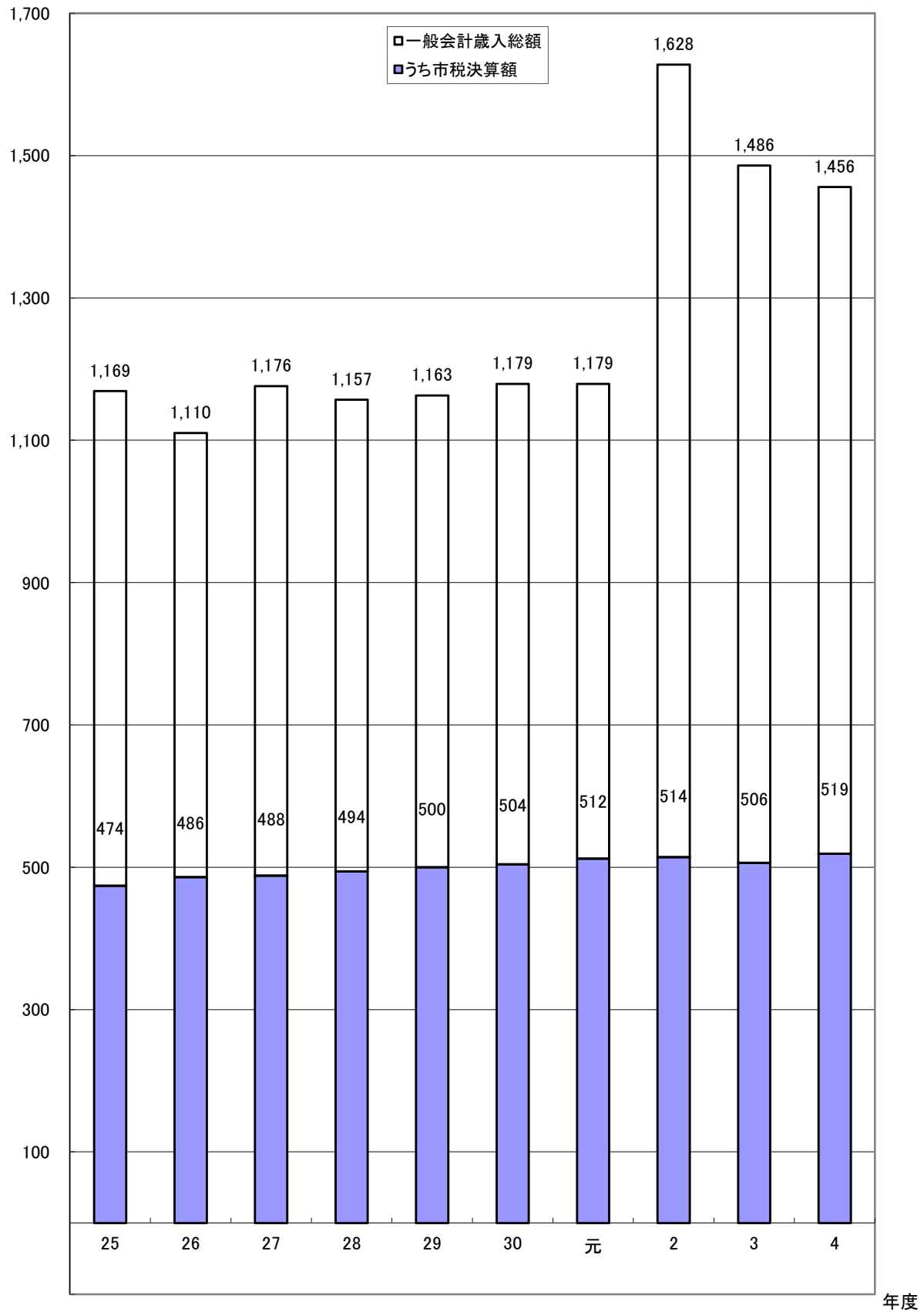

6. 一般会計歳入総額中に占める市税の割合及び負担額

年度	歳入総額 A 千円	市税決算額 B 千円	B/A %	人口 人	世帯数 世帯	市税負担額	
						1人当たり 円	1世帯当たり 円
25	116,906,259	47,433,629	40.6	386,447	148,759	122,743	318,862
26	110,953,246	48,619,255	43.8	386,429	150,754	125,817	322,507
27	117,568,711	48,789,358	41.5	386,410	152,651	126,263	319,614
28	115,715,600	49,391,222	42.7	386,094	154,692	127,925	319,288
29	116,261,587	50,002,898	43.0	386,105	156,693	129,506	319,114
30	117,945,410	50,378,182	42.7	385,777	158,534	130,589	317,775
元	117,900,695	51,226,917	43.4	385,160	160,426	133,002	319,318
2	162,794,170	51,377,311	31.6	384,790	162,551	133,520	316,069
3	148,578,139	50,584,680	34.0	383,582	164,198	131,874	308,071
4	145,563,533	51,875,002	35.6	381,366	164,965	136,024	314,461

◎人口・世帯数は各年4月1日現在

【1世帯当たり負担額】

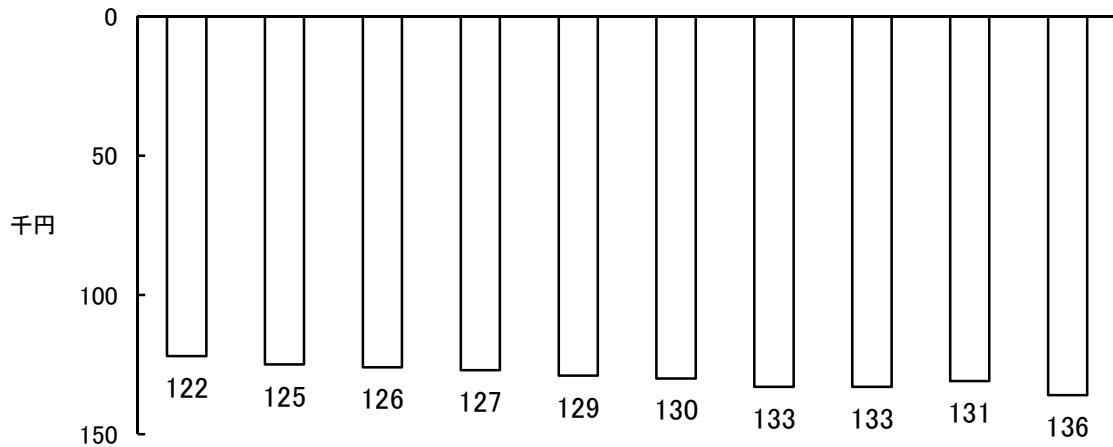
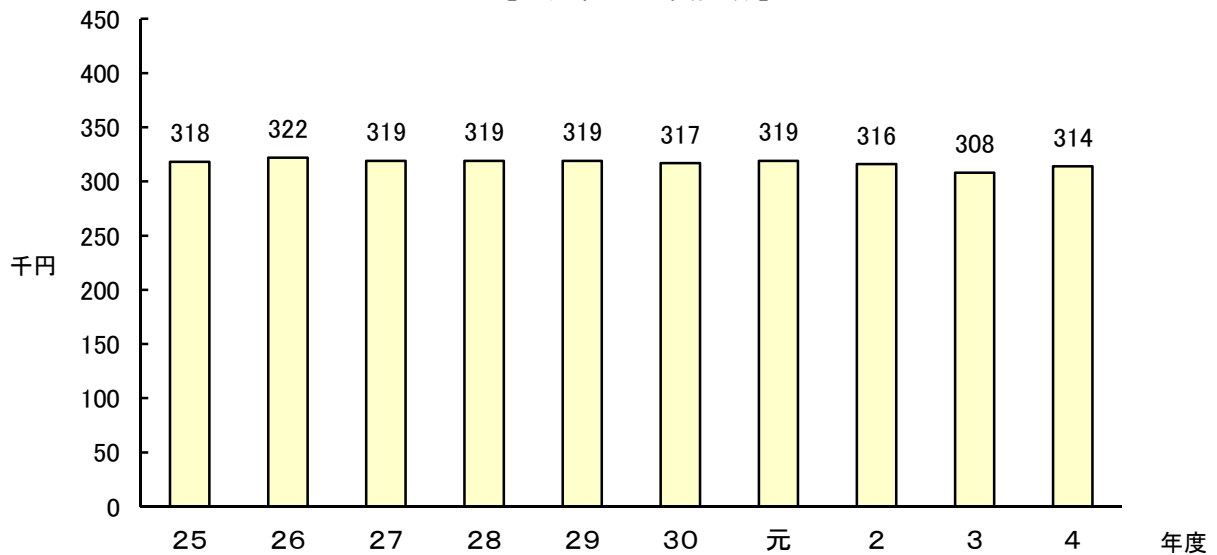

【1人当たり負担額】

主な税目 ・ 市税負担額

(単位: 円)

年 度	個人市民税		法人市民税		固定資産税	
	1人当たり	1世帯当たり	1人当たり	1世帯当たり	1人当たり	1世帯当たり
25	50,492	131,168	6,996	18,174	47,831	124,255
26	52,060	133,446	7,410	18,993	48,921	125,399
27	52,813	133,688	7,169	18,147	48,717	123,318
28	53,794	134,263	6,657	16,614	49,803	124,303
29	54,942	135,383	6,528	16,085	50,565	124,595
30	55,114	134,114	7,400	18,007	50,764	123,529
元	56,620	135,936	6,868	16,490	51,702	124,130
2	57,408	135,897	5,415	12,819	52,732	124,827
3	56,697	132,450	5,552	12,971	51,203	119,616
4	57,699	133,390	5,739	13,267	53,416	123,487

【1世帯当たり負担額】

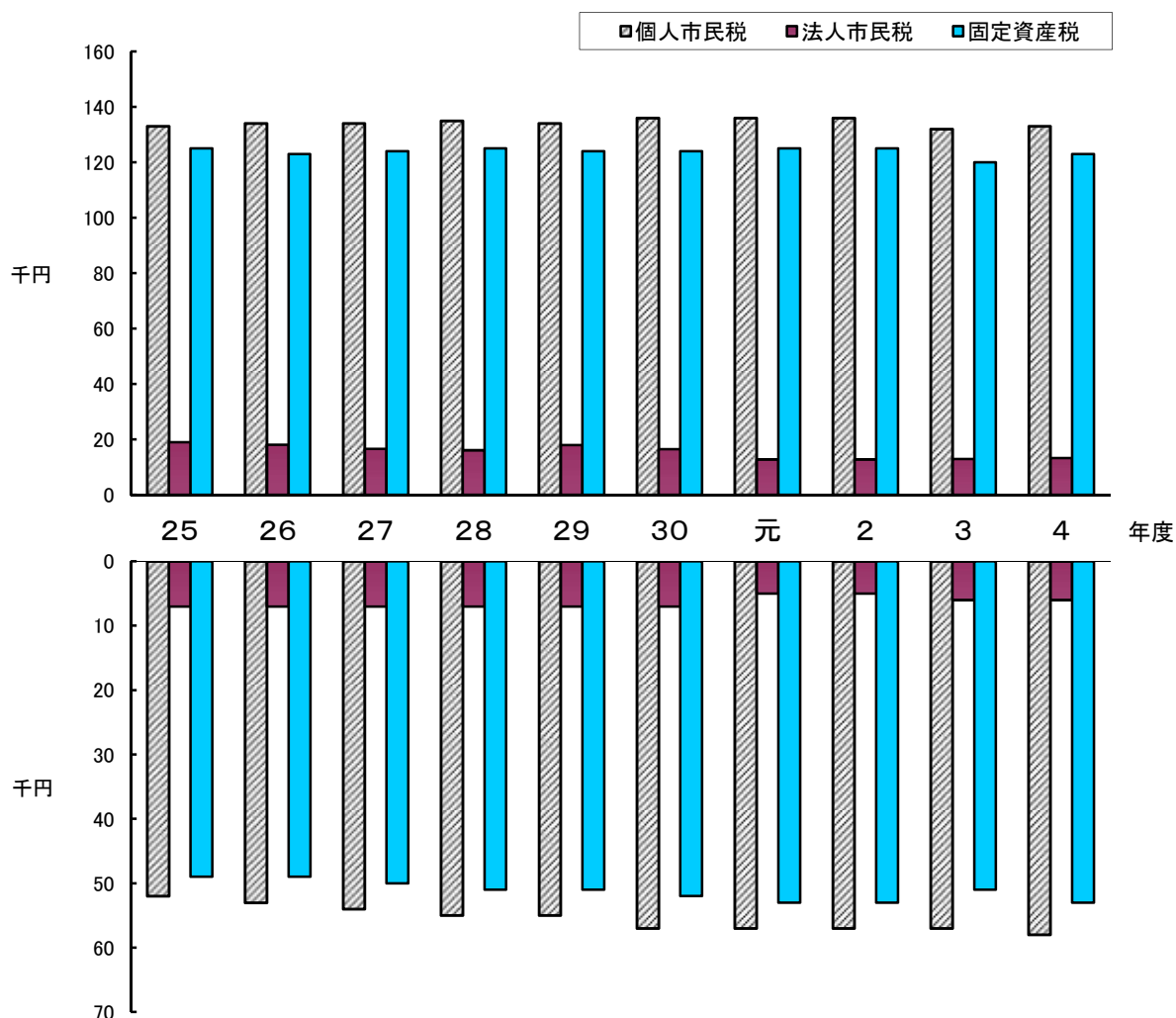

【1人当たり負担額】

7. 市税税目別決算額

区分 年度	総 計					市 民 税					市 個	
	調定額	収入額	収納率 %	前年比 %	構成比 %	調定額	収入額	収納率 %	前年比 %	構成比 %	調定額	収入額
30	51,764,074	50,378,182	97.3	100.8	100.0	24,850,936	24,116,400	97.0	101.6	47.9	21,966,148	21,261,686
元	52,504,991	51,226,917	97.6	101.7	100.0	25,132,375	24,452,979	97.3	101.4	47.7	22,458,856	21,807,589
2	52,663,206	51,377,311	97.6	100.3	100.0	24,857,380	24,173,879	97.3	98.9	47.1	22,693,387	22,090,214
3	51,693,175	50,584,680	97.9	98.5	100.0	24,481,460	23,877,861	97.5	98.8	47.2	22,307,641	21,748,079
4	52,957,896	51,875,002	98.0	102.6	100.0	24,808,795	24,193,208	97.5	101.3	46.6	22,582,994	22,004,601

区分 年度	固 定 資 産 税					固 定						
	調定額	収入額	収納率 %	前年比 %	構成比 %	土 地			家			
調定額						収入額	収納率 %	前年比 %	構成比 %	調定額	収入額	
30	20,115,485	19,583,522	97.4	99.8	38.9	8,050,183	7,836,310	97.3	100.5	15.6	9,726,182	9,467,783
元	20,400,415	19,913,667	97.6	101.7	38.9	8,067,876	7,874,500	97.6	100.5	15.4	9,992,949	9,753,432
2	20,765,518	20,290,709	97.7	101.9	39.5	8,074,962	7,889,491	97.7	100.2	15.4	10,313,747	10,076,855
3	20,049,037	19,640,717	98.0	96.8	38.8	8,015,190	7,851,184	98.0	99.5	15.5	9,799,816	9,599,293
4	20,747,429	20,371,112	98.2	103.7	39.3	8,052,991	7,906,262	98.2	100.7	15.2	10,329,266	10,141,062

区分 年度	軽 自 動 車 税					市 た ば こ 税					入 湯	
	調定額	収入額	収納率 %	前年比 %	構成比 %	調定額	収入額	収納率 %	前年比 %	構成比 %	調定額	収入額
30	802,070	759,379	94.7	105.3	1.5	2,127,917	2,127,917	100.0	96.5	4.2	302	302
元	836,978	795,508	95.0	104.8	1.6	2,162,668	2,162,668	100.0	101.6	4.2	270	270
2	881,516	842,553	95.6	105.9	1.6	2,039,264	2,039,264	100.0	94.3	4.0	235	235
3	917,183	881,283	96.1	104.6	1.8	2,184,711	2,184,711	100.0	107.1	4.3	254	254
4	970,827	935,068	96.3	106.1	1.8	2,273,724	2,273,724	100.0	104.1	4.4	278	278

区分 年度	税 収 入 額 (A)			徴 税 費 (B)				計	県 民 税 徴収取扱 委託金
	市 税	個人 の 県 民 税	合 計	人件費 ※2 (ア)	需用費 ※2 (イ)	報奨金等の 経 費	その他		
30	50,378,182	14,103,726	64,481,908	688,971	194,502	3	16,565	900,041	605,866
元	51,226,917	14,465,846	65,692,763	678,567	266,774	0	19,681	965,022	603,955
2	51,377,311	14,653,322	66,030,633	671,787	209,032	0	20,153	900,972	608,030
3	50,584,680	14,426,370	65,011,050	662,398	180,349	0	20,676	863,423	616,459
4	51,875,002	14,596,531	66,471,533	657,929	311,464	0	23,955	993,348	620,499

(単位:千円)

民 税 内 訳								
人			法 人					
収納率	前年比	構成比	調定額	収入額	収納率	前年比	構成比	
%	%	%			%	%	%	%
96.8	100.2	42.2	2,884,788	2,854,714	99.0	113.3	5.7	
97.1	102.6	42.6	2,673,519	2,645,390	98.9	92.7	5.1	
97.3	101.3	43.0	2,163,993	2,083,665	96.3	78.8	4.1	
97.5	98.5	43.0	2,173,819	2,129,782	98.0	102.2	4.2	
97.4	101.2	42.4	2,225,801	2,188,607	98.3	102.8	4.2	

資 産 税 内 訳													
屋			償 却 資 産						交付金 ※1				
収納率	前年比	構成比	調定額	収入額	収納率	前年比	構成比	調定額	収入額	収納率	前年比	構成比	
%	%	%			%	%	%			%	%	%	%
97.3	98.6	18.8	2,246,826	2,187,135	97.3	103.0	4.3	92,294	92,294	100.0	99.7	0.2	
97.6	103.0	19.0	2,246,877	2,193,022	97.6	100.3	4.3	92,713	92,713	100.0	100.5	0.2	
97.7	103.3	19.6	2,283,382	2,230,936	97.7	101.7	4.3	93,427	93,427	100.0	100.8	0.2	
98.0	95.3	19.0	2,140,084	2,096,293	98.0	94.0	4.1	93,947	93,947	100.0	100.6	0.2	
98.2	105.6	19.6	2,271,280	2,229,896	98.2	106.4	4.3	93,892	93,892	100.0	99.9	0.2	

税			事 業 所 税						都 市 計 画 税				
収納率	前年比	構成比	調定額	収入額	収納率	前年比	構成比	調定額	収入額	収納率	前年比	構成比	
%	%	%			%	%	%			%	%	%	%
100.0	89.3	0.0	923,090	923,090	100.0	108.0	1.8	2,944,274	2,867,572	97.4	99.9	5.7	
100.0	89.4	0.0	998,886	998,886	100.0	108.2	1.9	2,973,399	2,902,939	97.6	101.2	5.7	
100.0	87.0	0.0	1,103,850	1,084,931	98.3	108.6	2.1	3,015,443	2,945,740	97.7	101.5	5.7	
100.0	108.1	0.0	1,130,836	1,130,035	99.9	104.2	2.2	2,929,694	2,869,819	98.0	97.4	5.7	
100.0	109.4	0.0	1,143,748	1,143,628	100.0	101.2	2.2	3,013,095	2,957,984	98.2	103.1	5.7	

税収入額に対する徴税費の割合 (B/A)	徴税職員数 ※3 (C)	徴税職員1人 当たりの人口 (1月1日) (C)	徴税職員1人 当たり徴税費 (ア+イ)/C	人 口 (1月1日)
%	人	人		人
1.4	104	3,708	8,495	385,609
1.5	106	3,634	8,918	385,228
1.4	105	3,659	8,389	384,233
1.3	104	3,676	8,103	382,349
1.5	100	3,802	9,694	380,201

※1 用語の解説(72頁)参照

※2 課税状況調の区分により、会計年度任用職員(旧 臨時職員)に係る費用(通勤費を除く)は、需用費から人件費に令和3年度から移行

※3 徴税職員数は国保支弁職員を除く。

市税税目別決算額の推移

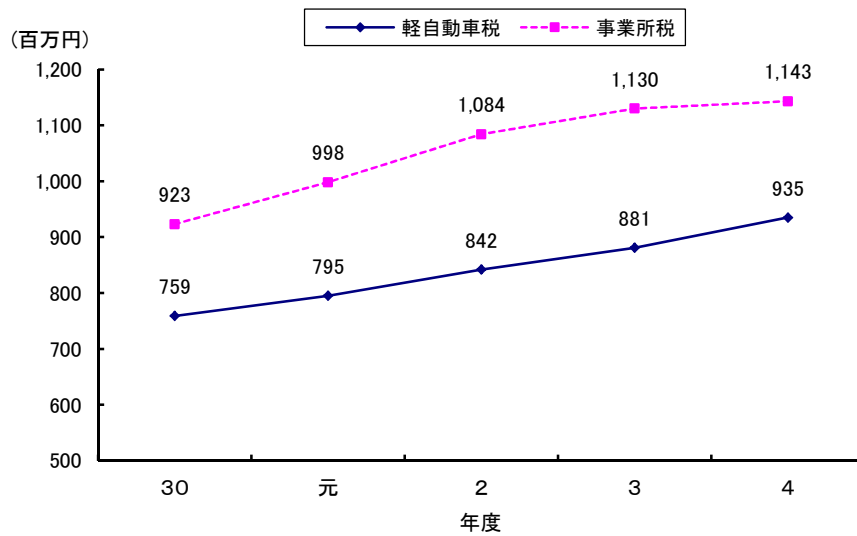
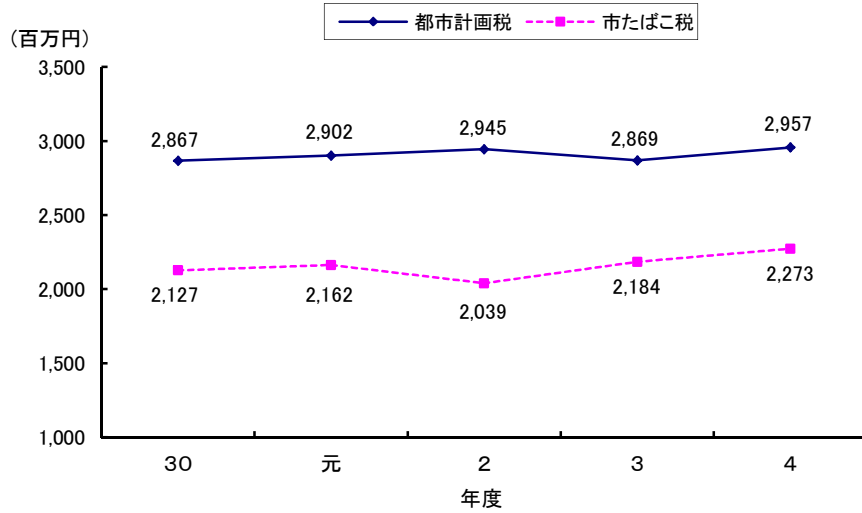
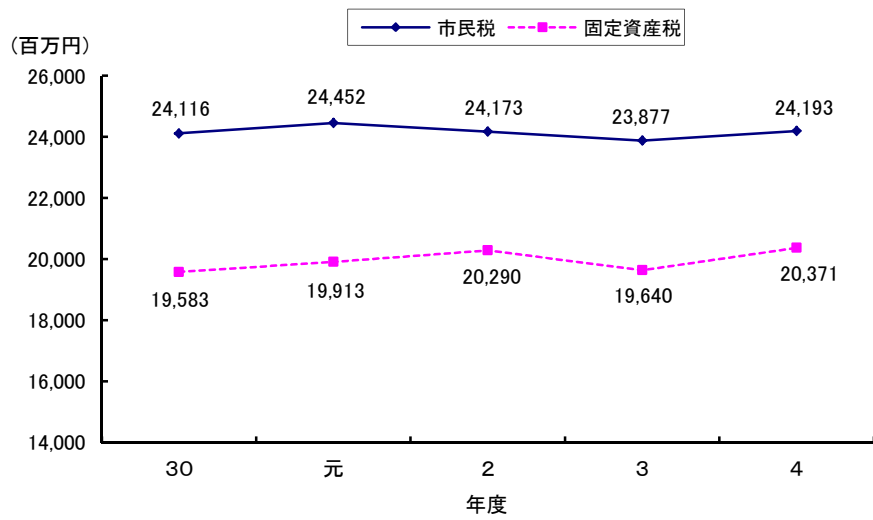

市税収納率推移表(平成30年度～令和4年度)

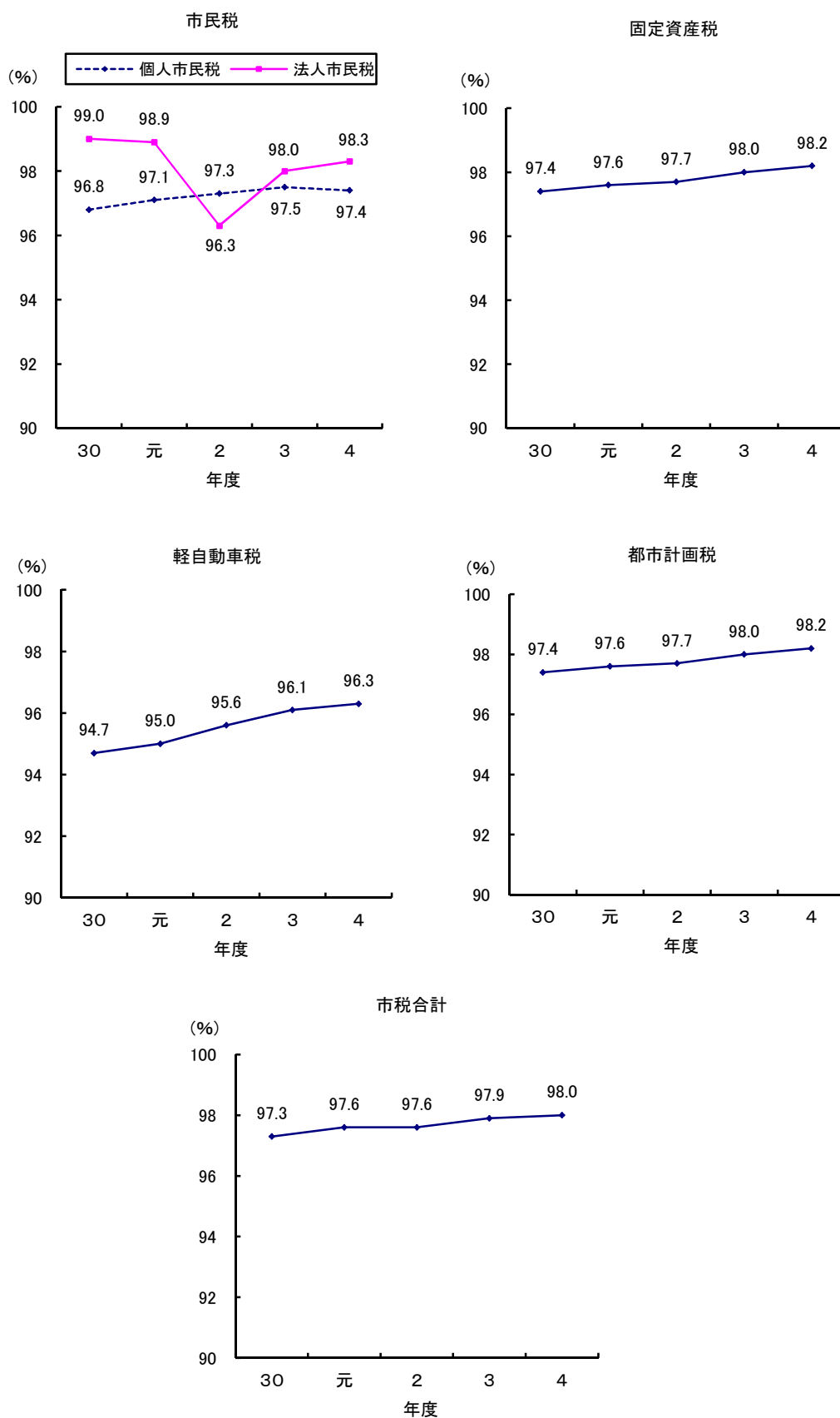

8. 令和4年度市税月別状況

(1) 調定額

区 分	4 月	5 月	6 月	7 月	8 月	9 月
市 民 税	3,151,242	14,500,409	5,554,724	172,545	162,634	146,047
固 定 資 産 税	20,605,791	2,388	103,295	8,014	27,164	564
軽 自 動 車 税	27,834	894,460	13,905	3,236	4,509	4,387
市 た ば こ 税	184,184	190,726	185,416	195,087	189,582	200,830
入 湯 税	20	21	25	20	24	27
事 業 所 税	105,036	480,451	55,161	42,273	124,296	48,458
都 市 計 画 税	2,998,663	47	14,455	△ 4	23	△ 2
市 税 計	27,072,770	16,068,502	5,926,981	421,171	508,232	400,311
累 計	27,072,770	43,141,272	49,068,253	49,489,424	49,997,656	50,397,967
調定累計割合(%)	51.1	81.5	92.7	93.5	94.4	95.2

(2) 収入済額

区 分	4 月	5 月	6 月	7 月	8 月	9 月
市 民 税	181,151	1,851,202	3,053,130	2,941,806	1,706,336	2,093,811
固 定 資 産 税	3,409,383	8,960,638	285,630	314,644	2,178,908	155,170
軽 自 動 車 税	5,661	394,690	442,920	31,360	15,276	8,618
市 た ば こ 税	4	374,906	185,416	0	384,669	200,830
入 湯 税	20	21	25	20	24	27
事 業 所 税	31,504	187,362	419,062	38,858	58,651	111,986
都 市 計 画 税	498,408	1,309,810	28,321	45,204	314,859	22,429
市 税 計	4,126,131	13,078,629	4,414,504	3,371,892	4,658,723	2,592,871
累 計	4,126,131	17,204,760	21,619,264	24,991,156	29,649,879	32,242,750
収入累計割合(%)	8.0	33.2	41.7	48.2	57.2	62.2

(単位:千円)

10 月	11 月	12 月	1 月	2 月	3 月	4・5月	計
123,920	405,855	244,512	83,369	153,865	104,063	5,610	24,808,795
△ 1,767	946	2,665	231	△ 904	△ 315	△ 643	20,747,429
3,209	4,089	3,868	3,483	3,817	4,030	0	970,827
196,983	186,446	189,738	196,789	185,994	171,949	0	2,273,724
21	23	24	27	26	20	0	278
46,882	71,141	32,380	28,153	80,493	29,024	0	1,143,748
△ 37	23	32	52	△ 122	△ 11	△ 24	3,013,095
369,211	668,523	473,219	312,104	423,169	308,760	4,943	52,957,896
50,767,178	51,435,701	51,908,920	52,221,024	52,644,193	52,952,953	52,957,896	
95.9	97.1	98.0	98.6	99.4	100.0	100.0	

(単位:千円)

10 月	11 月	12 月	1 月	2 月	3 月	4・5月	計
1,618,057	2,241,813	1,934,497	1,645,118	1,904,701	1,750,687	1,270,899	24,193,208
45,625	51,944	2,132,673	288,960	409,197	2,020,641	117,699	20,371,112
6,292	6,341	6,533	5,271	5,429	5,516	1,161	935,068
196,964	186,465	0	386,527	185,994	171,949	0	2,273,724
21	23	24	27	26	20	0	278
47,930	38,504	67,631	18,866	42,965	62,247	18,062	1,143,628
6,527	7,525	310,981	42,186	59,771	294,743	17,220	2,957,984
1,921,416	2,532,615	4,452,339	2,386,955	2,608,083	4,305,803	1,425,041	51,875,002
34,164,166	36,696,781	41,149,120	43,536,075	46,144,158	50,449,961	51,875,002	
65.9	70.7	79.3	83.9	89.0	97.3	100.0	

9. 市税の税率等

区分		年度	元	2	
市 民 税 控 除	青色事業専従者給与		支給額のうち、労務の対価として 相当の金額を必要経費に参入	同 左	
	事業専従者控除		860,000円(配偶者) 500,000円(その他の親族)	同 左	
	所得	雑 損		総所得金額等の1/10を超える額	同 左
		医 療 費		総所得金額等の5/100(10万円を超える場合は10万円) を超える額(最高200万円) 特例:セルフメディケーション税制 一定の取組を行った個人で、スイッチOTC医薬品の 購入費用が1万2千円を超える額(最高8万8千円)	同 左
		社会保険料		全 額	同 左
	所	小規模企業共済掛金		全 額	同 左
	所得	生命保険料		(1) 新契約 一般生命保険料・介護医療保険料・個人年金保険料とも 下記により求めた金額 ① 全額(支払額が12,000円以下) ② 支払額×1/2+6,000円(12,000円超 32,000円以下) ③ 支払額×1/4+14,000円(32,000円超 56,000円以下) ④ 一律28,000円(56,000円超) 複数ある場合・・・それぞれ求めた金額の合計額 (最高限度額70,000円) (2) 旧契約 一般生命保険料・個人年金保険料とも下記により求めた 金額 ⑤ 全額(支払額が15,000円以下) ⑥ 支払額×1/2+7,500円(15,000円超 40,000円以下) ⑦ 支払額×1/4+17,500円(40,000円超 70,000円以下) ⑧ 一律35,000円(70,000円超) 両方ある場合・・・それぞれ求めた金額の合計額 (最高限度額70,000円) (3) (1)と(2)両方の適用を受ける場合 一般生命保険料・個人年金保険料とも、(1)と(2)で求めた 金額の合計額(それぞれの適用限度額28,000円) ※介護医療保険料と合わせて最高限度額70,000円	同 左
			地震保険料		地震 支払額×1/2(最高限度額25,000円) 旧長期 ① 全額(支払額が5,000円以下) ② 支払額×1/2+2,500円 (5,000円超 15,000円以下) ③ 一律10,000円(15,000円超) 両方の適用を受ける場合 それぞれ上記で求めた金額の合計額 (最高限度額25,000円)
	控	障害者	一 般	260,000円	同 左
			特 別	300,000円	同 左
			同居特別	530,000円	同 左
		寡婦	一 般	260,000円	同 左
			特 別	300,000円	同 左
		寡 夫		260,000円	同 左
ひとり親			-	-	
勤 労 学 生		260,000円	同 左		
除	配偶者	一 般	合計所得金額 900万円以下	330,000円	同 左
			900万円超950万円以下	220,000円	
			950万円超1,000万円以下	110,000円	
	老人	一 般	合計所得金額 900万円以下	380,000円	同 左
			900万円超950万円以下	260,000円	
			950万円超1,000万円以下	130,000円	

3	4	5
同 左	同 左	同 左
同 左	同 左	同 左
同 左	同 左	同 左
同 左	同 左	同 左
同 左	同 左	同 左
同 左	同 左	同 左
同 左	同 左	同 左
同 左	同 左	同 左
同 左	同 左	同 左
同 左	同 左	同 左
同 左	同 左	同 左
—	—	—
—	—	—
300,000円	同 左	同 左
同 左	同 左	同 左
同 左	同 左	同 左
同 左	同 左	同 左

市税の税率等(続)

区分		年度	元	2			
市	所得 控 除	配偶者特別		納税義務者の合計所得金額(900万円以下、900万円超950万円以下、950万円超1,000万円以下)により、配偶者の合計所得金額の段階に応じて控除額を適用する。	同 左		
		扶養 老人	一般	330,000円	同 左		
			特定	450,000円	同 左		
			同居老親等	450,000円	同 左		
			同居老親以外	380,000円	同 左		
		基礎控除		330,000円	同 左		
民	税 額 控 除	寄附金		以下の①～④に対する寄附 ① 地方公共団体、② 愛知県共同募金会及び日本赤十字社愛知県支部、③ 一宮市が条例で指定する団体、④ 認定NPO法人以外のNPO法人に対する寄附金のうち条例で定めるもの 基本控除額 (「①②③④の寄附金額」と「総所得金額等×30%」のいずれか少ない方の額－2千円)×6% 特例控除額(所得割額の20%を限度) (①の寄附金額－2千円)×(90－所得税の限界税率×1.021)%×3/5 ①に対する寄附金について、基本控除額に特例控除額が加算される	同 左		
		個人	所得割	一律 6%	同 左		
税	率 人	個人	均等割	3,500円	同 左		
		法 人	法人税割	9.7/100(ただし、令和元年10月1日以後に開始する事業年度分から6/100)	6.0/100		
			均等割	資本金等	従業員数	税 額	同 左
				下記以外の法人等		50千円	
				千万円以下	50人以下	50千円	
					50人超	120千円	
				千万円超1億円以下	50人以下	130千円	
					50人超	150千円	
				1億円超10億円以下	50人以下	160千円	
					50人超	400千円	
10億円超	50人以下	410千円					
10億円超50億円以下	50人超	1,750千円					
50億円超	50人超	3,000千円					

3			4	5
同 左			同 左	同 左
同 左			同 左	同 左
同 左			同 左	同 左
同 左			同 左	同 左
合計 所得 金額	2,400万円以下	430,000円	同 左	同 左
	2,400万円超 2,450万円以下	290,000円		
	2,450万円超 2,500万円以下	150,000円		
同 左			同 左	同 左
同 左			同 左	同 左
同 左			同 左	同 左
同 左			同 左	同 左
同 左			同 左	同 左

市税の税率等(続)

区分		年度	元		2		
固定資産税	税率		1.4/100		同左		
	免税点	土地	300,000円		同左		
		家屋	200,000円		同左		
		償却資産	1,500,000円		同左		
軽自動車税	税率	種別割 〔注1〕	車種	種別	年税額	同左	
			原動機付自転車	50cc以下	2,000 ^円		
				90cc以下	2,000		
				125cc以下	2,400		
				ミニカー	3,700		
			軽自動車	二輪のもの	3,600		
				三輪のもの	3,900(3,100)[4,600]		
				四輪以上のもの	乗用 営業用		6,900(5,500)[8,200]
					乗用 自家用		10,800(7,200)[12,900]
				貨物	営業用		3,800(3,000)[4,500]
					自家用		5,000(4,000)[6,000]
			雪上車	3,600			
			小型特殊自動車	農耕作業用	2,400		
				その他のもの	5,900		
二輪の小型自動車		6,000					
	環境性能割 (注2)	車両の燃費性能に応じた次の税率 自家用:非課税・1%・2%の3区分 営業用:非課税・0.5%・1%・2%の4区分			同左		
市たばこ税	税率	1,000本につき5,692円 ただし、旧三級品の紙巻たばこ(※)は、 1,000本につき4,000円 (R1.10.1以後は製造たばこと同税率)			1,000本につき5,692円 (R2.10.1以後6,122円)		
特別土地	税率	取得分	3/100		同左		
		保有分	1.4/100		同左		
保有税	免税点	5,000㎡未満			同左		
入湯税	税率	入湯客1人1日につき150円			同左		
都市	税率	0.3/100			同左		
計画税	免税点	固定資産税が免税となるもの			同左		
事業所税	税率	資産割	1㎡につき600円		同左		
		従業者割	従業者給与総額の100分の0.25		同左		
	免税点	資産割	合計床面積1,000㎡以下		同左		
		従業者割	合計従業者数100人以下		同左		

◎軽自動車税のうち、三輪、四輪の()内は初度検査年月が平成27年3月以前のもの

◎軽自動車税のうち、三輪、四輪の【 】内は最初の新規検査から13年を経過したもの(ただし、電気自動車等を除く)

〔注1〕従来の軽自動車税は令和元年10月1日から軽自動車税(種別割)と名称が変更されました。

〔注2〕環境性能割は令和元年10月1日から導入。市税であるが、当分の間は県が賦課徴収を行う。

※用語の解説(72頁)参照

3	4	5
同 左	同 左	同 左
同 左	同 左	同 左
同 左	同 左	同 左
同 左	同 左	同 左
同 左	同 左	同 左
同 左	同 左	同 左
同 左	同 左	同 左
同 左	同 左	同 左
1,000本につき6,122円 (R3.10.1以後6,552円)	1,000本につき6,552円	同 左
同 左	同 左	同 左
同 左	同 左	同 左
同 左	同 左	同 左
同 左	同 左	同 左
同 左	同 左	同 左
同 左	同 左	同 左
同 左	同 左	同 左
同 左	同 左	同 左
同 左	同 左	同 左
同 左	同 左	同 左
同 左	同 左	同 左

10. 個人の市民税・県民税調定額及び負担額(現年度分)

6月1日現在

区分		年度	元	2	3	4	5
調 定 額	市民税	普通徴収	千円 3,908,306	千円 3,973,181	千円 3,839,217	千円 4,150,846	千円 3,950,779
		年金特徴	797,600	799,943	804,859	799,230	794,832
		特別徴収	16,752,082	17,022,802	16,579,108	16,856,854	17,330,466
		計	21,457,988	21,795,926	21,223,184	21,806,930	22,076,077
	県民税	普通徴収	2,589,810	2,633,702	2,545,314	2,753,251	2,619,479
		年金特徴	525,904	527,410	530,658	526,869	523,997
		特別徴収	11,120,010	11,301,196	11,004,739	11,189,329	11,504,618
	計	14,235,724	14,462,308	14,080,711	14,469,449	14,648,094	
	合計		35,693,712	36,258,234	35,303,895	36,276,379	36,724,171
	前年比		% 102.0	% 101.6	% 97.4	% 102.8	% 101.2
納税者数	普通徴収	人 27,832	人 29,005	人 26,379	人 35,671	人 27,935	
	年金特徴	27,758	26,687	27,892	26,565	26,351	
	特別徴収	133,924	135,129	137,391	130,341	139,524	
	計	189,514	190,821	191,662	192,577	193,810	
前年比		% 101.2	% 100.7	% 100.4	% 100.5	% 100.6	
人口		人 385,163	人 384,784	人 383,191	人 381,212	人 379,216	
世帯数		世帯 160,918	世帯 162,989	世帯 164,362	世帯 165,468	世帯 166,887	
特別徴収義務者数		件 27,593	件 27,838	件 28,316	件 28,834	件 29,029	
納税者 1人当たり 負担額	市民税	円 113,226	円 114,222	円 110,732	円 113,237	円 113,906	
	県民税	75,117	75,790	73,466	75,136	75,580	
	計	188,343	190,012	184,198	188,373	189,486	
前年比		% 100.8	% 100.9	% 96.9	% 102.3	% 100.6	
人口 1人当たり 負担額	市民税	円 55,711	円 56,645	円 55,385	円 57,204	円 58,215	
	県民税	36,960	37,586	36,746	37,956	38,627	
	計	92,671	94,231	92,131	95,160	96,842	
前年比		% 102.2	% 101.7	% 97.8	% 103.3	% 101.8	
1世帯当たり 負担額	市民税	円 133,347	円 133,726	円 129,125	円 131,789	円 132,282	
	県民税	88,466	88,732	85,669	87,446	87,773	
	計	221,813	222,458	214,794	219,235	220,055	
前年比		% 100.8	% 100.3	% 96.6	% 102.1	% 100.4	

◎調定額等は分離(退職)分を除く。

個人の市民税・県民税負担額推移表(現年度分)

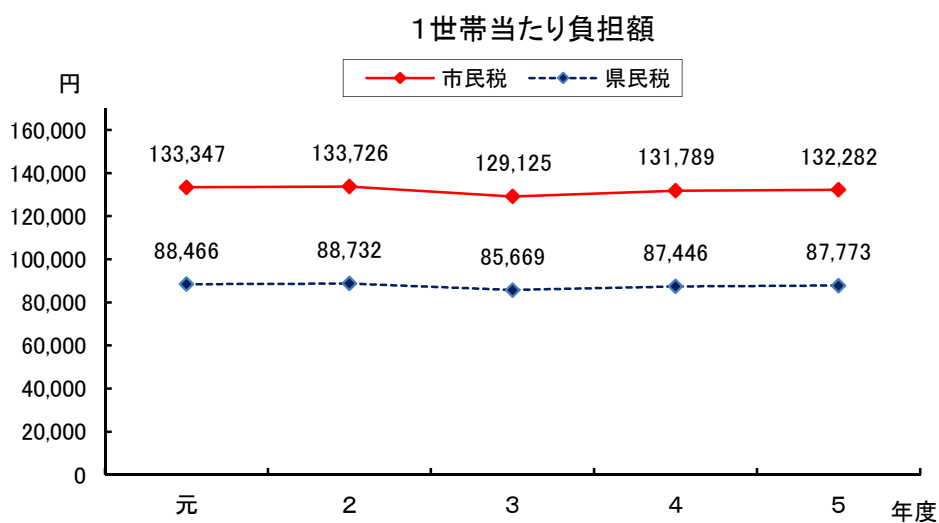
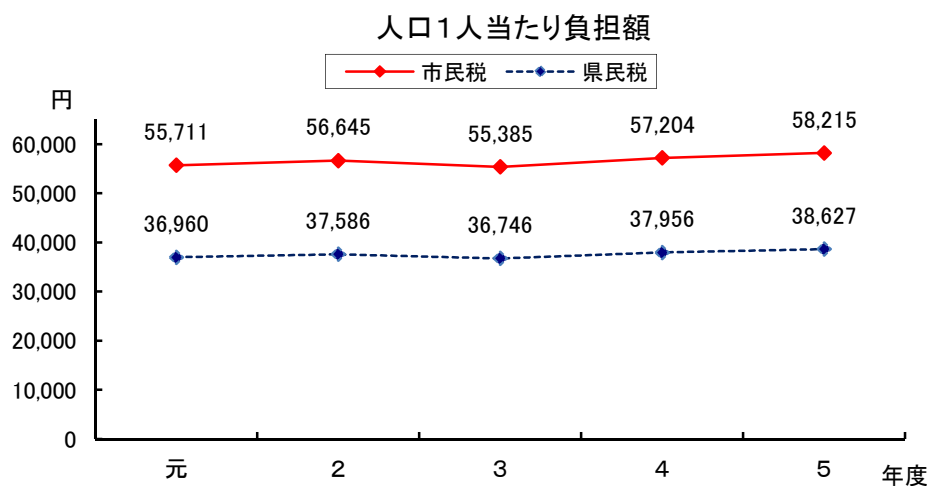
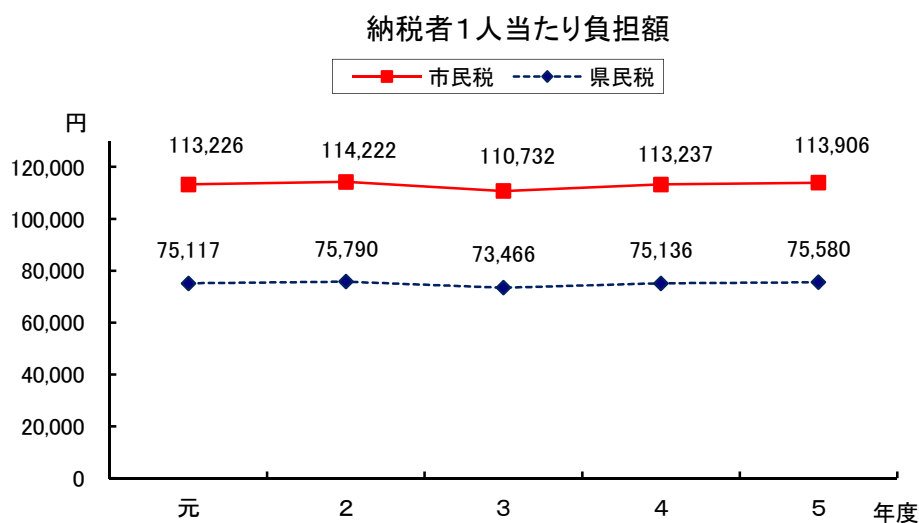

11. 個人の市県民税納税者数

6月1日現在

区分		年度		2		3		4		5	
		人	%	人	%	人	%	人	%		
普通徴収	均等割のみ	3,892	2.0	3,317	1.7	4,603	2.3	3,629	1.9		
	所得割のみ	0	0.0	0	0.0	0	0.0	0	0.0		
	均等割・所得割合算	25,113	13.2	23,062	12.0	31,749	16.2	24,306	12.5		
	計	29,005	15.2	26,379	13.8	36,352	18.5	27,935	14.4		
	前年比	104.2		90.9		137.8		76.8			
年金特別徴収	均等割のみ	4,940	2.6	5,294	2.8	4,766	2.5	4,951	2.6		
	所得割のみ	0	0.0	0	0.0	0	0.0	0	0.0		
	均等割・所得割合算	21,747	11.4	22,598	11.8	21,785	11.3	21,400	11.0		
	計	26,687	14.0	27,892	14.6	26,551	13.8	26,351	13.6		
	前年比	96.1		104.5		95.2		99.2			
特別徴収	均等割のみ	4,430	2.3	4,581	2.4	4,087	2.2	4,673	2.4		
	所得割のみ	0	0.0	0	0.0	0	0.0	0	0.0		
	均等割・所得割合算	130,699	68.5	132,810	69.3	126,157	65.5	134,851	69.6		
	計	135,129	70.8	137,391	71.7	130,244	67.7	139,524	72.0		
	前年比	100.9		101.7		94.8		107.1			
合計	均等割のみ	13,262	6.9	13,192	6.9	13,453	7.0	13,253	6.8		
	所得割のみ	0	0.0	0	0.0	0	0.0	0	0.0		
	均等割・所得割合算	177,559	93.1	178,470	93.1	179,854	93.0	180,557	93.2		
	計	190,821	100.0	191,662	100.0	193,307	100.0	193,810	100.0		
	前年比	100.7		100.4		100.5		100.3			

12. 個人の市民税・県民税確定あん分比※

(単位:%)

区分	2	3	4	5
市民税	60.12	60.12	60.12	60.12
県民税	39.88	39.88	39.88	39.88

※用語の解説(72頁)参照

13. 個人の市民税の納税義務者数等

年 度	区 分 所得区分	均等割のみ納める者		所得割のみ納める者		均等割と所得割を	
		納税義務者数	均等割額	納税義務者数	所得割額	納税義務者数	均等割額
		A	B	C	D	E	F
元	給与	6,601	23,104	0	0	144,372	505,302
	営業	1,067	3,735	0	0	7,183	25,140
	農業	17	60	0	0	77	269
	その他	5,522	19,327	0	0	24,801	86,804
	家屋敷等のみ※	0	0	0	0		
	計	13,207	46,226	0	0	176,433	617,515
2	給与	6,590	23,065	0	0	146,327	512,145
	営業	1,070	3,745	0	0	6,875	24,063
	農業	13	46	0	0	73	255
	その他	5,601	19,604	0	0	24,384	85,344
	家屋敷等のみ※	0	0	0	0		
	計	13,274	46,460	0	0	177,659	621,807
3	給与	6,501	22,754	0	0	146,640	513,240
	営業	1,096	3,836	0	0	7,328	25,648
	農業	18	63	0	0	60	210
	その他	5,619	19,667	0	0	24,670	86,345
	家屋敷等のみ※	0	0	0	0		
	計	13,234	46,320	0	0	178,698	625,443
4	給与	6,405	22,418	0	0	147,697	516,939
	営業	1,064	3,724	0	0	6,991	24,469
	農業	16	56	0	0	49	172
	その他	5,742	20,097	0	0	24,609	86,132
	家屋敷等のみ※	0	0	0	0		
	計	13,227	46,295	0	0	179,346	627,712
3	給与	6,573	23,006	0	0	149,246	522,361
	営業	1,054	3,689	0	0	6,767	23,685
	農業	13	46	0	0	47	164
	その他	5,615	19,653	0	0	24,546	85,911
	家屋敷等のみ※	0	0	0	0		
	計	13,255	46,394	0	0	180,606	632,121

※用語の解説(72頁)参照

納める者 所得割額 G	合 計				納税義務者数 A+C+E 構成比 %	
	均等割を納める者		所得割を納める者			
	納税義務者数 H(A+E)	均等割額 I(B+F)	納税義務者数 J(C+E)	所得割額 K(D+G)		
千円 17,428,013	人 150,973	千円 528,406	人 144,372	千円 17,428,013	人 150,973	79.6
1,115,434	8,250	28,875	7,183	1,115,434	8,250	4.4
9,390	94	329	77	9,390	94	0.0
2,285,537	30,323	106,131	24,801	2,285,537	30,323	16.0
	0	0	0	0	0	0.0
20,838,374	189,640	663,741	176,433	20,838,374	189,640	100.0
17,754,694	152,917	535,210	146,327	17,754,694	152,917	80.1
1,126,495	7,945	27,808	6,875	1,126,495	7,945	4.2
10,871	86	301	73	10,871	86	0.0
2,270,994	29,985	104,948	24,384	2,270,994	29,985	15.7
	0	0	0	0	0	0.0
21,163,054	190,933	668,267	177,659	21,163,054	190,933	100.0
17,213,181	153,141	535,994	146,640	17,213,181	153,141	79.8
1,133,067	8,424	29,484	7,328	1,133,067	8,424	4.4
7,255	78	273	60	7,255	78	0.0
2,261,838	30,289	106,012	24,670	2,261,838	30,289	15.8
	0	0	0	0	0	0.0
20,615,341	191,932	671,763	178,698	20,615,341	191,932	100.0
17,448,454	154,102	539,357	147,697	17,448,454	154,102	80.0
1,281,853	8,055	28,193	6,991	1,281,853	8,055	4.2
5,131	65	228	49	5,131	65	0.0
2,427,442	30,351	106,229	24,609	2,427,442	30,351	15.8
	0	0	0	0	0	0.0
21,162,880	192,573	674,007	179,346	21,162,880	192,573	100.0
17,923,881	155,819	545,367	149,246	17,923,881	155,819	80.4
1,220,775	7,821	27,374	6,767	1,220,775	7,821	4.0
6,486	60	210	47	6,486	60	0.0
2,264,698	30,161	105,564	24,546	2,264,698	30,161	15.6
	0	0	0	0	0	0.0
21,415,840	193,861	678,515	180,606	21,415,840	193,861	100.0

課税状況調7月1日現在

14. 個人の市民税所得割額等に関する調

(1) 令和5年度所得の種類別課税状況

区分	所得種別	給与所得者		営業所得者		農業所得者	
			前年比 (%)		前年比 (%)		前年比 (%)
納税義務者数	所得税納税義務あり (人)	134,283	101.2	6,071	97.1	44	100.0
	所得税納税義務なし (人)	14,106	99.4	643	94.3	2	50.0
	計 (人)	148,389	101.0	6,714	96.8	46	95.8
総所得金額等	総所得金額・山林所得金額等 (千円)	516,660,154	102.8	30,698,739	96.5	177,956	112.9
	分離譲渡所得金額等 (千円)	—		—		—	
	計 (千円)	516,660,154	102.8	30,698,739	96.5	177,956	112.9
所得控除等 (千円)		193,436,470	101.7	9,283,904	98.7	66,688	96.7
課税標準額等	総所得金額・山林所得金額等に係るもの (千円)	323,223,684	103.5	21,414,835	95.5	111,268	125.6
	分離譲渡所得金額等に係るもの (千円)	—		—		—	
	計 (千円)	323,223,684	103.5	21,414,835	95.5	111,268	125.6
算出税額	総所得金額・山林所得金額等 (千円)	19,387,254	103.5	1,284,616	95.5	6,674	125.6
	分離譲渡分等 (千円)	—		—		—	
	計 (千円)	19,387,254	103.5	1,284,616	95.5	6,674	125.6
税額控除額 (千円)		1,733,594	110.1	110,286	109.0	259	138.5
所得割額	所得税納税義務あり (千円)	16,908,588	103.1	1,151,172	94.4	6,379	125.2
	所得税納税義務なし (千円)	724,090	99.1	22,238	93.5	36	112.5
	計 (千円)	17,632,678	102.9	1,173,410	94.4	6,415	125.1

そ の 他 の 者 得 所	前 年 比 (%)	小 計		長 期 ・ 短 期 譲 渡 所 得 等		合 計	
		前 年 比 (%)	前 年 比 (%)	分 離 課 税 分	前 年 比 (%)	前 年 比 (%)	前 年 比 (%)
20,994	100.5	161,392	101.0	2,245	94.8	163,637	100.9
2,164	99.8	16,915	99.2	54	73.0	16,969	99.1
23,158	100.4	178,307	100.8	2,299	94.1	180,606	100.7
51,182,859	101.8	598,719,708	102.4	12,512,277	92.4	611,231,985	102.1
—	—	—	—	21,286,081	78.8	21,286,081	78.8
51,182,859	101.8	598,719,708	102.4	33,798,358	83.3	632,518,066	101.1
23,551,346	100.3	226,338,408	101.4	3,225,556	94.2	229,563,964	101.3
27,631,513	103.0	372,381,300	102.9	9,503,716	91.7	381,885,016	102.6
—	—	—	—	21,069,086	78.7	21,069,086	78.7
27,631,513	103.0	372,381,300	102.9	30,572,802	82.3	402,954,102	101.0
1,656,939	103.0	22,335,483	102.9	570,114	91.7	22,905,597	102.6
—	—	—	—	630,993	78.6	630,993	78.6
1,656,939	103.0	22,335,483	102.9	1,201,107	84.3	23,536,590	101.8
121,466	108.9	1,965,605	110.0	92,036	99.1	2,057,641	109.4
1,501,551	102.6	19,567,690	102.5	1,066,214	83.7	20,633,904	101.3
18,847	102.2	765,211	99.0	3,257	80.1	768,468	98.9
1,520,398	102.6	20,332,901	102.3	1,069,471	83.7	21,402,372	101.2

課税状況調7月1日現在

(2)年度別総所得金額等課税状況対比表

項目	年度		2	前年 対比	
	元	前年 対比			
納税義務者数	人 176,433	% 101.4	人 177,659	% 100.7	
総所得金額等	総所得金額※ 千円	565,078,685	102.3	572,202,689	101.3
	山林・退職所得金額	210	-	826	393.3
	小計	565,078,895	102.3	572,203,515	101.3
	分離長期譲渡所得金額	14,576,951	120.9	14,034,720	96.3
	分離短期譲渡所得金額	36,343	46.1	72,925	200.7
	土地等に係る 事業所得等の金額	-	-	-	-
	株式等に係る譲渡所得等・ 上場株式等に係る配当所得金額	7,238,019	125.3	8,294,478	114.6
	先物取引に係る 雑所得等の金額	188,311	107.1	98,404	52.3
	計	587,118,519	102.9	594,704,042	101.3
所得控除額	204,248,205	102.1	206,254,326	101.0	
課税標準額等	総所得金額に係るもの	361,083,599	102.4	366,183,769	101.4
	山林・退職所得金額 に係るもの	210	-	825	392.9
	小計(A)	361,083,809	102.4	366,184,594	101.4
	分離長期譲渡 所得金額に係るもの	14,362,235	121.1	13,825,330	96.3
	分離短期譲渡 所得金額に係るもの	32,727	43.8	71,352	218.0
	土地等に係る事業所得 等の金額に係るもの	-	-	-	-
	株式等に係る譲渡所得等・ 上場株式等の配当所得金額に係るもの	7,207,277	125.6	8,271,168	114.8
	先物取引に係る 雑所得等の金額に係るもの	184,266	106.5	97,272	52.8
	計	382,870,314	103.4	388,449,716	101.5
算出税額	総所得、山林所得 及び退職所得分(B)	21,657,811	102.4	21,963,804	101.4
	分離長期譲渡所得分	429,191	121.4	412,768	96.2
	分離短期譲渡所得分	1,767	43.8	3,853	218.1
	土地等に係る 事業所得等分	-	-	-	-
	株式等に係る譲渡所得等・ 上場株式等の配当所得分	216,221	125.6	248,132	114.8
	先物取引に係る 雑所得等分	5,528	106.5	2,918	52.8
	計	22,310,518	102.9	22,631,475	101.4
税額控除額	1,397,305	116.4	1,416,612	101.4	
所得割額	20,818,679	102.1	21,139,538	101.5	

※用語の解説(72頁)参照

3	前年対比		4	前年対比		5	前年対比	
	人	%		人	%		人	%
178,698	100.6		179,346	100.4		180,606	100.7	
586,399,642	102.5		598,406,659	102.0		611,231,985	102.1	
0	0.0		0	-		0	-	
586,399,642	102.5		598,406,659	102.0		611,231,985	102.1	
12,383,969	88.2		15,125,777	122.1		13,368,497	88.4	
76,269	104.6		75,999	99.6		53,489	70.4	
-	-		-	-		-	-	
9,947,606	119.9		11,580,668	116.4		7,418,900	64.1	
191,824	194.9		237,719	123.9		445,195	187.3	
608,999,310	102.4		625,426,822	102.7		632,518,066	101.1	
225,142,981	109.2		226,548,909	100.6		229,563,964	101.3	
361,513,894	98.7		372,102,864	102.9		381,885,016	102.6	
0	0.0		0	-		0	-	
361,513,894	98.7		372,102,864	102.9		381,885,016	102.6	
12,162,856	88.0		14,920,888	122.7		13,188,640	88.4	
75,337	105.6		71,172	94.5		50,506	71.0	
-	-		-	-		-	-	
9,921,155	119.9		11,551,447	116.4		7,393,218	64.0	
183,087	188.2		231,542	126.5		436,722	188.6	
383,856,329	98.8		398,877,913	103.9		402,954,102	101.0	
21,683,453	98.7		22,318,756	102.9		22,905,597	102.6	
362,632	87.9		445,719	122.9		393,366	88.3	
4,068	105.6		3,843	94.5		2,727	71.0	
-	-		-	-		-	-	
297,635	120.0		346,544	116.4		221,798	64.0	
5,492	188.2		6,947	126.5		13,102	188.6	
22,353,280	98.8		23,121,809	103.4		23,536,590	101.8	
1,669,799	117.9		1,880,384	112.6		2,057,641	109.4	
20,590,081	97.4		21,144,192	102.7		21,402,372	101.2	

課税状況調7月1日現在

(3) 令和5年度課税標準額段階別納税義務者数等の調

課税標準額 の段階	納税義務者			総所得金額等			
	総所得金額等のみ の者 (A)	分離譲渡 所得金額 等を有す る者 (B)	計 (A)+(B)	(A)の総所 得金額等 (C)	(B)の総所得金額等		計 (C)+(D)+(E)
					総所得等 (D)	分離等 (E)	
10万円以下の金額	7,260	470	7,730	5,179,189	197,366	4,754,703	10,131,258
10万円を超え 100万円以下	54,939	389	55,328	79,528,458	617,930	3,001,608	83,147,996
100万円 " 200万円 "	50,967	350	51,317	134,010,130	961,102	2,381,978	137,353,210
200万円 " 300万円 "	31,048	313	31,361	121,428,531	1,220,577	1,783,427	124,432,535
300万円 " 400万円 "	15,357	206	15,563	80,283,343	1,070,339	1,681,418	83,035,100
400万円 " 550万円 "	10,179	171	10,350	67,518,053	1,117,153	1,117,613	69,752,819
550万円 " 700万円 "	3,489	97	3,586	29,089,052	769,350	830,134	30,688,536
700万円 " 1,000万円 "	2,637	118	2,755	27,607,630	1,237,236	1,044,764	29,889,630
1,000万円を 超える金額	2,431	185	2,616	54,075,322	5,321,224	4,690,436	64,086,982
合 計	178,307	2,299	180,606	598,719,708	12,512,277	21,286,081	632,518,066
うち200万円以下の金額	113,166	1,209	114,375	218,717,777	1,776,398	10,138,289	230,632,464
うち200万円を超え 700万円以下	60,073	787	60,860	298,318,979	4,177,419	5,412,592	307,908,990
うち700万円を 超える金額	5,068	303	5,371	81,682,952	6,558,460	5,735,200	93,976,612

課税状況調7月1日現在

(4)年度別所得控除等の人員対比表

項目	年度		2		3		4		5		
	元	前年対比		前年対比		前年対比		前年対比		前年対比	
	人	%	人	%	人	%	人	%	人	%	
基礎	176,433	101.4	177,659	100.7	177,989	100.2	178,525	100.3	179,797	100.7	
控除対象配偶者	老人配偶者	6,593	99.0	6,982	105.9	7,211	103.3	7,239	100.4	7,307	100.9
	その他の配偶者	33,765	91.4	31,750	94.0	30,593	96.4	29,289	95.7	28,048	95.8
	計	40,358	92.6	38,732	96.0	37,804	97.6	36,528	96.6	35,355	96.8
配偶者特別	9,368	170.8	9,938	106.1	10,196	102.6	10,370	101.7	10,200	98.4	
扶養控除人員	一般の扶養親族	14,114	100.1	13,685	97.0	13,653	99.8	13,617	99.7	13,523	99.3
	特定扶養親族	8,020	103.0	7,929	98.9	8,100	102.2	8,173	100.9	8,105	99.2
	老人扶養親族	1,943	102.3	1,904	98.0	1,862	97.8	1,836	98.6	1,792	97.6
	同居老親等扶養親	6,389	99.8	6,231	97.5	6,168	99.0	5,920	96.0	5,617	94.9
障害者	一般の障害者※	4,769	100.3	4,735	99.3	4,693	99.1	4,813	102.6	4,810	99.9
	特別障害者※	3,011	104.3	2,985	99.1	3,002	100.6	2,931	97.6	3,001	102.4
	(うち、同居の特別障害者)	(1,538)	(100.7)	(1,515)	(98.5)	(1,499)	(98.9)	(1,445)	(96.4)	(1,473)	(101.9)
寡婦	一般	1,384	99.6	1,433	103.5	—	—	—	—	—	—
	特別	1,750	104.0	1,715	98.0	—	—	—	—	—	—
	計	3,134	102.1	3,148	100.4	—	—	—	—	—	—
寡夫	329	96.2	330	100.3	—	—	—	—	—	—	
寡婦	—	—	—	—	1,208	—	1,220	101.0	1,225	100.4	
ひとり親※	—	—	—	—	2,194	—	2,199	100.2	2,208	100.4	
勤労学生	19	95.0	21	110.5	20	95.2	6	30.0	8	133.3	
社会保険料	169,374	101.5	170,826	100.9	172,328	100.9	172,867	100.3	174,054	100.7	
小規模企業共済等掛金	10,381	117.1	11,797	113.6	13,044	4.0	14,443	110.7	15,919	110.2	
生命保険料	128,291	101.5	128,674	100.3	130,323	101.3	130,886	100.4	132,092	100.9	
地震保険料	47,577	103.6	48,424	101.8	50,284	103.8	51,252	101.9	52,349	102.1	
医療費	19,092	101.5	18,033	94.5	17,823	98.8	18,304	102.7	18,658	101.9	
雑損	58	187.1	26	44.8	11	42.3	17	154.5	13	76.5	

※用語の解説(72頁)参照

課税状況調7月1日現在

(5) 年度別所得控除額等対比表

項目	年度	元		2	
			前対年 対比		前対年 対比
		千円	%	千円	%
基礎		58,222,890	101.4	58,627,470	100.7
配偶者		13,542,290	92.0	13,039,440	96.3
配偶者特別		2,782,050	219.2	2,972,080	106.8
扶養		13,265,220	101.0	12,943,640	97.6
障害者		2,569,420	101.9	2,557,800	99.5
寡婦		884,840	102.2	887,080	100.3
寡夫		85,540	96.2	85,800	100.3
寡婦(令和3年度～)		—	—	—	—
ひとり親		—	—	—	—
勤労学生		4,940	95.0	5,460	110.5
社会保険料		99,894,802	102.4	101,879,558	102.0
小規模企業共済等掛金		2,686,726	112.1	2,954,092	110.0
生命保険料		6,218,136	102.1	6,270,133	100.8
地震保険料		526,706	101.8	514,736	97.7
医療費		3,547,627	103.5	3,506,468	98.8
雑損		17,018	94.8	10,569	62.1
計		204,248,205	102.1	206,254,326	101.0

3	前	年	4	前	年	5	前	年
	対	比		対	比		対	比
千円	%		千円	%		千円	%	
76,523,250		130.5	76,751,510		100.3	77,299,000		100.7
12,751,990		97.8	12,330,890		96.7	11,931,230		96.8
3,049,590		102.6	3,113,220		102.1	3,033,410		97.4
12,971,490		100.2	12,867,410		99.2	12,656,750		98.4
2,540,310		99.3	2,539,280		100.0	2,571,210		101.3
—		—	—		—			—
—		—	—		—			—
314,080		—	317,200		101.0	318,500		100.4
658,200		—	659,700		100.2	662,400		100.4
5,200		95.2	1,560		30.0	2,080		133.3
102,722,595		100.8	103,784,366		101.0	106,473,790		102.6
3,307,660		112.0	3,644,708		110.2	3,988,315		109.4
6,366,549		101.5	6,378,662		100.2	6,417,074		100.6
518,019		100.6	498,667		96.3	489,281		98.1
3,399,945		97.0	3,655,761		107.5	3,712,014		101.5
14,103		133.4	5,975		42.4	8,910		149.1
225,142,981		109.2	226,548,909		100.6	229,563,964		101.3

課税状況調7月1日現在

15. 法人市民税月別調定額

(単位:千円)

年度 区分 月	2			3			4		
	現年度	過年度	計	現年度	過年度	計	現年度	過年度	計
4 月	75,716	21,580	97,296	66,713	14,726	81,439	71,974	25,469	97,443
5 月	280,473	1,754	282,227	255,279	1,888	257,167	258,545	3,011	261,556
6 月	444,428	3,153	447,581	383,275	7,945	391,220	419,696	1,468	421,164
7 月	185,215	20,350	205,565	182,939	1,135	184,074	213,924	1,948	215,872
8 月	164,152	619	164,771	145,629	1,043	146,672	126,340	1,457	127,797
9 月	121,091	△ 668	120,423	124,717	2,153	126,870	112,508	349	112,857
10 月	123,348	870	124,218	111,440	1,208	112,648	106,062	589	106,651
11 月	312,709	1,411	314,120	368,858	1,724	370,582	377,985	1,046	379,031
12 月	136,890	6,525	143,415	162,238	2,586	164,824	201,580	2,468	204,048
1 月	59,696	1,950	61,646	53,597	1,622	55,219	57,283	2,668	59,951
2 月	96,628	593	97,221	121,012	569	121,581	111,776	106	111,882
3 月	82,860	916	83,776	95,296	1,457	96,753	87,413	1,426	88,839
4・5 月	△ 1,944	△ 780	△ 2,724	△ 1,712	0	△ 1,712	△ 3,627	0	△ 3,627
合 計	2,081,262	58,273	2,139,535	2,069,281	38,056	2,107,337	2,141,459	42,005	2,183,464
前年比	79.9%	134.5%	80.8%	99.4%	65.3%	98.5%	103.5%	110.4%	103.6%

◎滞納繰越分を除く。

16. 業種別法人税割額(現年度分)

業 種	2 年 度					3 年 度				
	法人数 (実数)	構成比	法人税割額	構成比	対前年比	法人数 (実数)	構成比	法人税割額	構成比	対前年比
	社	%	千円	%	%	社	%	千円	%	%
01 農 林 漁 業 等	4	0.1	360	0.0	46.0	3	0.1	541	0.0	150.4
02 建 設 業	568	17.0	139,113	11.4	66.0	536	15.4	115,217	9.5	82.8
03 製 造 業 (織 維 工 業)	104	3.1	26,103	2.2	31.3	95	2.7	32,195	2.7	123.3
04 製 造 業 (そ の 他)	363	10.9	235,590	19.3	61.1	391	11.2	306,121	25.2	129.9
05 電 気 ・ ガ ス 等 供 給 業	13	0.4	11,872	1.0	79.3	13	0.4	19,332	1.6	162.8
06 情 報 通 信 業	58	1.7	23,782	2.0	144.2	67	1.9	26,692	2.2	112.2
07 運 輸 業 等	185	5.6	108,941	8.9	84.0	188	5.4	66,731	5.5	61.3
08 卸 ・ 小 売 業 (織 維 品)	86	2.6	32,368	2.7	57.2	86	2.5	33,732	2.8	104.2
09 卸 ・ 小 売 業 (そ の 他)	618	18.5	248,696	20.4	78.2	686	19.7	248,317	20.5	99.8
10 金 融 業 等	89	2.7	125,957	10.3	88.4	102	2.9	116,396	9.6	92.4
11 不 動 産 ・ 物 品 賃 貸 業	417	12.5	118,357	9.7	79.0	438	12.5	91,173	7.5	77.0
12 宿 泊 ・ 飲 食 業	106	3.2	13,069	1.1	41.8	128	3.7	17,919	1.5	137.1
13 医 療 ・ 福 祉 ・ 教 育 業	207	6.2	34,434	2.8	64.9	234	6.7	54,885	4.5	159.4
14 そ の 他 サ ー ビ ス 業 等	516	15.5	100,237	8.2	71.1	521	14.9	84,150	6.9	84.0
合 計	3,334	100.0	1,218,879	100.0	70.3	3,488	100.0	1,213,401	100.0	99.6
再掲・繊維関係 (03+08)	190	5.7	58,471	4.9	41.8	181	5.2	65,927	5.5	112.8

17. 組織別法人数

7月1日現在(単位:社)

4 年 度				
法人数 (実数)	構成比	法人税割額	構成比	対前年比
社	%	千円	%	%
5	0.1	347	0.0	64.1
562	15.6	126,289	10.1	109.6
100	2.8	27,692	2.2	86.0
394	10.9	320,633	25.7	104.7
14	0.4	4,662	0.4	24.1
57	1.6	15,607	1.3	58.5
192	5.3	71,055	5.7	106.5
92	2.5	27,968	2.2	82.9
695	19.2	243,074	19.5	97.9
95	2.6	146,947	11.8	126.2
455	12.6	99,918	8.0	109.6
166	4.6	27,529	2.2	153.6
244	6.8	60,526	4.9	110.3
541	15.0	74,163	6.0	88.1
3,612	100	1,246,410	100	102.7
192	5.3	55,660	4.4	84.4

区分 組織	単 独	分割 ※1	被分割※2		計
			県外	県内	
株式	4,308	355	1,045	730	6,438
有限	1,905	68	50	75	2,098
合名	29	0	0	0	29
合資	119	0	1	0	120
相互	0	0	4	0	4
組合	170	8	7	12	197
その他	725	17	23	35	800
計	7,256	448	1,130	852	9,686

※1 本店が市内にあって、支店等が市外にある法人数を表わす。

※2 支店等が市内にあって、本店が県外・県内にある法人数を表わす。

18. 資本金等別法人数

7月1日現在

年度	法人数										均等割のみの法人数 (B)	B/A (%)
	区 分									計		
	①	②	③	④	⑤	⑥	⑦	⑧	⑨	(A)	(B)	(%)
元	50	22	310	49	282	122	1,241	91	6,756	8,923	5,378	60.3
2	50	20	317	46	282	125	1,253	96	6,879	9,068	5,604	61.8
3	43	22	319	48	296	128	1,249	91	7,048	9,244	5,807	62.8
4	45	20	314	48	290	127	1,245	89	7,247	9,425	5,859	62.2
5	42	21	323	46	306	134	1,237	90	7,487	9,686	5,969	61.6

◎ 法人の区分

区分	資本金等	従業員数
①	50億円超	50人超
②	10億円超50億円以下	50人超
③	10億円超	50人以下
④	1億円超10億円以下	50人超
⑤	1億円超10億円以下	50人以下
⑥	千万円超1億円以下	50人超
⑦	千万円超1億円以下	50人以下
⑧	千万円以下	50人超
⑨	前各号以外の法人等	

19. 家屋に関する概要調書(令和5年度分)

区 分		棟 数	床 面 積	決 定 価 格	単 位 当 たり 価 格		
		棟	m ²	千円	円		
木 造	総 数	146,588	13,229,591	343,115,368	25,935		
	法定免税点 未満のもの※	9,049	299,215	546,302	1,826		
	法定免税点 以上のもの	137,539	12,930,376	342,569,066	26,493		
木 造 以 外	総 数	43,883	11,087,125	453,654,138	40,917		
	法定免税点 未満のもの※	920	23,021	250,133	10,865		
	法定免税点 以上のもの	42,963	11,064,104	453,404,005	40,980	納税義務者数(人)	
計	総 数	190,471	24,316,716	796,769,506	32,766	126,767	
	法定免税点 未満のもの※	9,969	322,236	796,435	2,472	6,800	
	法定免税点 以上のもの	180,502	23,994,480	795,973,071	33,173	119,967	
非課税家屋		5,655	714,575	/	/	実 際 免税点の額	200,000

※用語の解説(72頁)参照

20. 土地に関する概要調書(令和5年度分)

		納 税 義 務 者						
総 数 (D)		110,129 人		法定免税点未満のもの ※ (E)		5,807 人		
区 分 地 目		地 積				決 定		
		非課税地積 (イ)	評価総地積 (ロ)	法定免税点 未満のもの※ (ハ)	法定免税点 以上のもの (ロ)-(ハ) (ニ)	総 額 (ホ)	法定免税点 未満のもの※ (ヘ)	
		㎡	㎡	㎡	㎡	千円	千円	
田	一 般 田	585,271	16,933,711	1,357,885	15,575,826	1,792,132	143,345	
	介 在 田 ・ 市 街 化 区 域 田	141,435	551,070	890	550,180	11,210,538	7,450	
畑	一 般 畑	493,597	11,110,137	1,113,482	9,996,655	1,072,083	107,322	
	介 在 畑 ・ 市 街 化 区 域 畑	135,657	897,075	945	896,130	26,056,573	8,517	
宅 地	小規模住宅用地		29,457,659	66,621	29,391,038	1,012,792,908	1,382,075	
	一般住宅用地		2,847,987	436	2,847,551	80,299,885	10,646	
	住宅用地 以外の宅地		11,743,532	2,089	11,741,443	422,596,644	31,152	
	計	2,479,748	44,049,178	69,146	43,980,032	1,515,689,437	1,423,873	
塩 田		0						
鉱 泉 地		0	0	0	0	0	0	
池 沼		28,803	8,876	1,267	7,609	19,313	126	
山 林	一 般 山 林	0	0	0	0	0	0	
	介 在 山 林	76,095	229,300	40,510	188,790	224,259	4,543	
牧 場		0	0	0	0	0	0	
原 野		26,874	23,001	6,258	16,743	3,815	705	
雑 種 地	ゴルフ場の用地	0	0	0	0	0	0	
	遊園地等の用地	0	0	0	0	0	0	
	鉄 軌 道 用 地	単 体 利 用	37,723	480,122	0	480,122	5,573,217	0
		複 合 利 用	小規模住宅用地		0	0	0	0
			一般住宅用地		0	0	0	0
			住宅用地以外		49,955	0	49,955	2,437,715
	計	0	49,955	0	49,955	2,437,715	0	
その他の雑種地	3,434,274	4,784,097	11,106	4,772,991	106,199,935	17,163		
計	3,471,997	5,314,174	11,106	5,303,068	114,210,867	17,163		
そ の 他		14,390,167						
合 計		21,829,644	79,116,522	2,601,489	76,515,033	1,670,279,017	1,713,044	

※用語の解説(72頁)参照

数				実際免税点の額		300,000 円	
法定免税点以上のもの (D)-(E) (F)		104,322 人					
価 格		筆 数				単 位 当 たり 価 格	
法定免税点 以上のもの (ホ)-(ヘ) (ト)	(ト)に係る 課税標準額 (チ)	非課税地 筆 数 (リ)	評価総筆数 (ヌ)	法定免税点 未満のもの※ (ル)	法定免税点 以上のもの (ヌ)-(ル) (ヲ)	平均価格 (ホ) (ロ) (ワ)	最高価格 (力)
千円	千円	筆	筆	筆	筆	円	円
1,648,787	1,643,523	6,387	34,386	3,195	31,191	106	120
11,203,088	3,605,510	1,093	1,380	15	1,365	20,343	66,694
964,761	964,479	5,676	28,523	3,053	25,470	96	102
26,048,056	9,058,847	858	3,504	25	3,479	29,046	88,823
1,011,410,833	168,473,963		159,522	2,026	157,496	34,381	197,396
80,289,239	26,748,184		22,380	87	22,293	28,195	113,064
422,565,492	284,221,185		39,639	241	39,398	35,985	192,285
1,514,265,564	479,443,332	10,724	221,541	2,354	219,187	34,409	197,396
		0					
0	0	0	0	0	0	0	0
19,187	13,480	63	9	3	6	2,176	12,048
0	0	0	0	0	0	0	0
219,716	154,516	577	1,180	216	964	978	24,602
0	0	0	0	0	0	0	0
3,110	2,554	200	126	41	85	166	9,759
0	0	0	0	0	0	0	0
0	0	0	0	0	0	0	0
5,573,217	3,413,109	308	1,722	0	1,722	11,608	14,060
0	0		0	0	0	0	0
0	0		0	0	0	0	0
2,437,715	1,475,527		141	0	141	48,798	164,155
2,437,715	1,475,527	0	141	0	141	48,798	164,155
106,182,772	71,644,597	13,237	14,677	122	14,555	22,199	164,155
114,193,704	76,533,233	13,545	16,540	122	16,418	21,492	164,155
		97,169					
1,668,565,973	571,419,474	136,292	307,189	9,024	298,165	21,112	

21. 償却資産に関する概要調書(令和5年度分)

種 類		決 定 価 格	課 税 標 準 額	
市町 村長 が価 格等 を 決 定 し た も の	構 築 物	千円 33,089,942	千円 33,063,658	
	機 械 及 び 装 置	50,507,815	47,783,241	
	船 舶	13,645	13,645	
	航 空 機			
	車 両 及 び 運 搬 具	541,143	541,143	
	工 具 ・ 器 具 及 び 備 品	26,533,092	26,419,337	
	調 整 額			
	小 計 (ハ)	110,685,637	107,821,024	
法第389 条 関 係	総務大臣が価格等を決定し 配分したもの	57,149,979	55,167,932	
	道府県知事が価格等を決定し 配分したもの	733,639	733,639	
	小 計 (ニ)	57,883,618	55,901,571	
法第743条第1項の規定により道府県知事 が価格等を決定したもの (ホ)				
合 計 (ハ)+(ニ)+(ホ)		168,569,255	163,722,595	
同 上 内 訳	市 町 村 分 の 額		163,722,595	
	道 府 県 分 の 額			
市町村長が価格等を決定したもののうち、特例規定の適用を受けているもの				
区 分		決 定 価 格 (A)	課 税 標 準 の 特 例 率 (B)	課 税 標 準 額 (A) × (B)
349条の3第2項(ガス事業用資産)		千円 11,454	1/3	千円 3,818
		78	2/3	52
349条の3第20項(科学技術振興機構)		12,084	1/2	6,042
349条の3第23項(信用協同組合等)		1,351	3/5	811
法 附 則 第 1 5 条 関 係				
第 2 項 (公 共 の 危 害 防 止 施 設 等)		254	2/3	169
		11,136	1/3	3,712
		4,103	1/6	684

※用語の解説(72頁)参照

課税標準額の内訳		納税義務者数	
課税標準の特例規定の適用を受けるもの(イ)	(イ)以外のもの		
千円 24,334	千円 33,039,324	法定免税点未満のもの※	人 4,940
175,685	47,607,556		
0	13,645	法定免税点以上のもの	人 3,794
0	541,143	計	人 8,734
7,723	26,411,614	実 際 免 税 点 の 額	
		1,500,000 円	
207,742	107,613,282		

(法 第 3 4 9 条 の 3 ・ 法 附 則 第 1 5 条 等)

区 分	決定価格 (A)	課税標準の特例率 (B)	課税標準額 (A) × (B)
法 附 則 第 1 5 条 関 係			
旧 第 8 項 (低 公 害 車 燃 料 等 供 給 施 設)	千円 237,919	3/4	千円 178,439
第 3 2 項 (特 定 事 業 所 内 保 育 施 設) (地 域 決 定 型 地 方 税 制 特 例 措 置 (わ が ま ち 特 例) 適 用 分)	28,030	1/2	14,015
旧 第 4 1 項 (先 端 設 備 等)	898,631	0	0
法 附 則 第 6 4 条 関 係			
先 端 設 備 等	1,867,315	0	0
計	3,072,355		207,742

22. 令和5年度都市計画税に関する調

(1) 納税義務者数に関する調

区 分	総 数	法定免税点未満のもの※	法定免税点以上のもの
土 地	59,354 ^人	996 ^人	58,358 ^人
家 屋	71,982	3,235	68,747
実 数	87,101	3,317	83,784

※用語の解説(72頁)参照

(2) 地積・床面積等に関する調(法定免税点以上のもの)

市 街 化 区 域							
区 分			地積・床面積	区 分			筆数・棟数
土 地 の 地 積	宅 地	宅 地	22,976 ^{千㎡}	土 地 の 等	宅 地	宅 地	98,242 ^筆
		そ の 他	1,850			そ の 他	6,201
		小 計	24,826			小 計	104,443
	農 地		2,077	筆	農 地		5,554
	計		26,903		計		109,997
	家 屋 の 床 面 積	木 造 家 屋		6,802,579 [㎡]	家 屋 の 棟 数	木 造 家 屋	
木造以外の家屋		7,380,868	木造以外の家屋			34,819	
計		14,183,447	計			103,995	

(3) 決定価格及び課税標準額に関する調(法定免税点以上のもの)

市 街 化 区 域							
区 分				決 定 価 格	課 税 標 準 額		
土 地	宅 地	住 宅 用 地	小 規 模	住 宅 用 地	624,838,498 ^{千円}	208,117,290 ^{千円}	
				個 人 法 人	28,922,078	9,635,558	
			一 般	住 宅 用 地	42,290,202	28,180,872	
		非 住 宅 用 地	個 人 法 人	非 住 宅 用 地	1,366,187	910,769	
				非 住 宅 用 地	173,311,172	115,172,384	
			法 人 法 人	住 宅 用 地	131,351,480	87,142,275	
	小 計				1,002,079,617	449,159,148	
	農 地				33,290,543	19,837,120	
	そ の 他				71,576,178	47,070,554	
	計				1,106,946,338	516,066,822	
家 屋	木 造 家 屋				194,846,617	194,821,621	
	木造以外の家屋				323,501,554	321,679,627	
	計				518,348,171	516,501,248	
合 計				1,625,294,509	1,032,568,070		

(概要調書1月1日現在)

23. 固定資産税の調定額（現年度当初調定分）

区分 年度	土 地		家 屋		計		償 却 資 産		合 計	前年比
	調 定 額	前年比	調 定 額	前年比	調 定 額	前年比	調 定 額	前年比		
	千円	%	千円	%	千円	%	千円	%	千円	%
元	7,872,001	100.6	9,746,710	103.1	17,618,711	102.0	2,171,607	100.3	19,790,318	101.8
2	7,890,742	100.2	10,078,869	103.4	17,969,611	102.0	2,196,930	101.2	20,166,541	101.9
3	7,844,146	99.4	9,633,548	95.6	17,477,694	97.3	2,094,090	95.3	19,571,784	97.1
4	7,905,035	100.8	10,138,354	105.2	18,043,389	103.2	2,182,941	104.2	20,226,330	103.3
5	7,946,008	100.5	10,542,763	104.0	18,488,771	102.5	2,282,603	104.6	20,771,374	102.7

24. 都市計画税の調定額（現年度当初調定分）

区分 年度	土 地		家 屋		合 計	前年比
	調 定 額	前年比	調 定 額	前年比		
	千円	%	千円	%	千円	%
元	1,541,379	100.2	1,360,531	102.8	2,901,910	101.4
2	1,542,335	100.1	1,403,397	103.2	2,945,732	101.5
3	1,528,113	99.1	1,334,534	95.1	2,862,647	97.2
4	1,540,724	100.8	1,416,962	106.2	2,957,686	103.3
5	1,544,112	100.2	1,488,804	105.1	3,032,916	102.5

25. 交付金の調定額

年 度	交 付 金※		合 計	前年比
	国 有	県 有		
	千円	千円	千円	%
元	25	92,688	92,713	100.5
2	25	93,402	93,427	100.8
3	25	93,922	93,947	100.6
4	26	93,866	93,892	99.9
5	26	93,685	93,711	99.8

※用語の解説(72頁)参照

26. 固定資産税の課税標準額（法定免税点以上のもの）

年 度	課 税 標 準 額				前 年 比				構 成 比		
	土 地	家 屋	償却資産	計	土 地	家 屋	償却資産	計	土 地	家 屋	償却資産
	千円	千円	千円	千円	%	%	%	%	%	%	%
元	565,506,071	734,110,315	156,001,930	1,455,618,316	100.6	103.1	100.1	101.8	38.8	50.4	10.7
2	567,130,115	758,707,490	157,712,698	1,483,550,303	100.3	103.4	101.1	101.9	38.2	51.1	10.6
3	563,470,022	723,279,304	149,577,366	1,436,326,692	99.4	95.3	94.8	96.8	39.2	50.4	10.4
4	568,546,756	764,961,530	157,740,986	1,491,249,272	100.9	105.8	105.5	103.8	38.1	51.3	10.6
5	571,419,474	792,789,998	163,722,595	1,527,932,067	100.5	103.6	103.8	102.5	37.4	51.9	10.7

（概要調書1月1日現在）

27. 固定資産税の納税者数（法定免税点以上のもの）

年 度	納 税 者 数				前 年 比				構 成 比		
	土 地	家 屋	償却資産	計	土 地	家 屋	償却資産	計	土 地	家 屋	償却資産
	人	人	人	人	%	%	%	%	%	%	%
元	100,881	116,729	3,391	221,001	101.0	100.8	107.0	101.0	45.6	52.8	1.6
2	101,834	117,605	3,535	222,974	100.9	100.8	104.2	100.9	45.7	52.7	1.6
3	102,825	118,196	3,246	224,267	101.0	100.5	91.8	100.6	45.9	52.7	1.4
4	103,705	119,250	3,700	226,655	100.9	100.9	114.0	101.1	45.8	52.6	1.6
5	104,322	119,967	3,794	228,083	100.6	100.6	102.5	100.6	45.7	52.6	1.7

（概要調書1月1日現在）

28. 住宅に対する固定資産税の軽減額

年 度	新 築 住 宅 (法附則第15条の6)			認定長期優良住宅 (法附則第15条の7)			その他			軽 減 税 額 の 合 計
	個 数	床 面 積	軽減税額	個 数	床面積	軽減税額	個 数	床面積	軽減税額	
	個	m ²	千円	個	m ²	千円	個	m ²	千円	千円
元	4,955	452,597	236,359	3,666	421,208	214,574	400	17,266	8,952	459,885
2	4,803	439,872	234,725	3,752	428,242	224,424	499	20,100	9,599	468,748
3	4,604	419,674	223,503	3,703	420,256	214,433	375	14,365	6,228	444,164
4	4,829	428,539	243,259	3,677	414,064	220,967	841	42,929	11,786	476,012
5	4,664	417,152	247,810	3,558	397,312	220,389	333	12,742	5,623	473,822

（概要調書1月1日現在）

29. 新增築家屋の棟数等

年 分	木 造				非 木 造				合 計			
	決定価格	棟 数	面 積	前年比	決定価格	棟 数	面 積	前年比	決定価格	棟 数	面 積	前年比
	千円	棟	m ²	%	千円	棟	m ²	%	千円	棟	m ²	%
28	13,492,909	1,620	196,818	98.9	7,542,361	432	100,252	82.4	21,035,270	2,052	297,070	92.7
29	16,688,049	1,858	233,156	118.5	12,899,497	506	150,867	150.5	29,587,546	2,364	384,023	129.3
30	14,058,869	1,589	195,695	83.9	9,897,829	440	114,799	76.1	23,956,698	2,029	310,494	80.9
元	15,384,677	1,729	216,396	110.6	11,024,712	413	121,333	105.7	26,409,389	2,142	337,729	108.8
2	14,822,429	1,522	194,170	89.7	11,703,700	346	124,728	102.8	26,526,129	1,868	318,898	94.4
3	14,244,747	1,520	185,523	95.5	8,422,450	385	86,180	69.1	22,667,197	1,905	271,703	85.2
4	14,592,849	1,552	192,981	104.0	16,596,177	368	183,059	212.4	31,189,026	1,920	376,040	138.4

(概要調書1月1日現在)

30. 固定資産評価審査委員会審査状況及び閲覧者数

年 度	区 分	閲 覧 件 数	受 付 件 数			決 定 区 分			
			申 出 受 付 件 数	取 下 件 数	審 査 件 数	認 容 件 数	棄 却 件 数	却 下 件 数	計
3	実閲覧者数	639							
	土 地	1,072	-	-	-	-	-	-	-
	家 屋	856	-	-	-	-	-	-	-
	償 却 資 産	92	-	-	-	-	-	-	-
	計	2,020	0	-	-	-	-	-	-
4	実閲覧者数	573							
	土 地	967	1	-	1	-	1	-	1
	家 屋	744	-	-	-	-	-	-	-
	償 却 資 産	92	-	-	-	-	-	-	-
	計	1,803	1	-	1	-	1	-	1
5	実閲覧者数	558							
	土 地	893	-	-	-	-	-	-	-
	家 屋	743	-	-	-	-	-	-	-
	償 却 資 産	102	-	-	-	-	-	-	-
	計	1,738	0	-	-	-	-	-	-

31. 軽自動車税に関する調

(1) 令和5年度軽自動車税種別割調定額(現年度分)

5月末日現在

区 分		税 額	台 数	調 定 額	前 年 比		
		円	台	千円	%		
原動機 付自転 車	50cc以下	2,000	7,789	15,578	97.0		
	50cc超 90cc以下	2,000	697	1,394	100.4		
	90cc超 125cc以下	2,400	2,628	6,307	106.0		
	ミニカー	3,700	241	892	108.6		
二輪(125cc超 250cc以下)・トレーラー		3,600	3,610	12,996	101.9		
軽自動車及び 小型特 殊自動 車	三 輪	旧 税 率	3,100	0	23	82.1	
		標 準 税 率	3,900	0			
		軽 課 75% 軽 減 ※	1,000	0			
		50% 軽 減	2,000	0			
		25% 軽 減	3,000	0			
	重 課	4,600	5				
	四 輪 (660cc 以下)	乗 用	旧 税 率	5,500	5	137	187.7
			標 準 税 率	6,900	8		
			軽 課 75% 軽 減 ※	1,800	0		
			50% 軽 減	3,500	0		
			25% 軽 減	5,200	1		
		重 課	8,200	6			
		自 家 用	旧 税 率	7,200	22,454	779,446	103.6
			標 準 税 率	10,800	38,923		
			軽 課 75% 軽 減 ※	2,700	191		
			50% 軽 減	5,400			
	25% 軽 減		8,100				
	重 課	12,900	15,263				
	貨 物	旧 税 率	3,000	258	3,528	103.0	
		標 準 税 率	3,800	509			
軽 課 75% 軽 減 ※		1,000	5				
50% 軽 減		1,900					
25% 軽 減		2,900					
重 課	4,500	181					
自 家 用	旧 税 率	4,000	2,627	61,266	103.2		
	標 準 税 率	5,000	5,184				
	軽 課 75% 軽 減 ※	1,300	3				
	50% 軽 減	2,500					
	25% 軽 減	3,800					
重 課	6,000	4,139					
農 耕 作 業 用		2,400	1,238	2,971	102.1		
そ の 他 の も の		5,900	785	4,631	101.8		
二輪の小型自動車(250cc超)		6,000	5,036	30,216	104.5		
合 計			111,786	919,385	103.4		

※用語の解説(72頁)参照

(2) 軽自動車税種別割課税台数の推移

5月末調定

区 分	年 度		3		4		5	
	台	前年比 %	台	前年比 %	台	前年比 %		
原動機 付自転 車	50cc 以下	8,137	96.5	8,032	98.7	7,789	97.0	
	90cc 以下	668	100.8	694	103.9	697	100.4	
	125cc 以下	2,274	105.2	2,479	109.0	2,628	106.0	
	ミニカー	219	106.3	222	101.4	241	108.6	
軽自動車及び 小型特 殊自動 車	二輪・トレーラー	3,427	102.1	3,541	103.3	3,610	101.9	
	三 輪	5	100.0	6	120.0	5	83.3	
	四 輪	乗 用	75,438	101.2	75,861	100.6	76,851	101.3
		貨 物	12,519	100.7	12,645	101.0	12,906	102.1
	農耕作業用	1,187	102.4	1,212	102.1	1,238	102.1	
	その他のもの	764	98.3	771	100.9	785	101.8	
二輪の小型自動車	4,662	104.2	4,821	103.4	5,036	104.5		
合 計	109,300	101.0	110,284	100.9	111,786	101.4		

◎電気自動車を含む。

(3) 軽自動車税環境性能割調定額等

区分 年度	課税台数	調定額	収入額	収入額 前年比
	台	円	円	%
30	-	-	-	-
元	406	6,580,500	6,580,500	-
2	1,305	22,409,000	22,409,000	340.5
3	1,542	27,517,800	27,517,800	122.8
4	2,297	49,264,200	49,264,200	179.0

※軽自動車税環境性能割は令和元年10月より開始。

(4) 軽自動車税環境性能割の税率(令和5年度課税分)

	区分	税率	
		自家用	営業用
乗用	電気自動車等	非課税	
	令和12年度燃費基準75%達成	非課税	
	令和12年度燃費基準60%達成	1%	0.5%
	令和12年度燃費基準55%達成	2%	1%
	上記以外		2%
貨物	電気自動車等	非課税	
	平成27年度燃費基準+25%達成	非課税	
	平成27年度燃費基準+20%達成	1%	0.5%
	平成27年度燃費基準+15%達成	2%	1%
	上記以外		2%

- ・電気自動車等とは、電気軽自動車及び天然ガス軽自動車(平成30年排出ガス規制適合又は平成21年排出ガス規制からNO_x10%低減達成車)
- ・ガソリン車(ハイブリッド車を含む)については、平成17年排出ガス規制からNO_x75%低減達成車又は平成30年排出ガス規制からNO_x50%低減達成車に限る

※令和5年12月末日までの表になります。

32. 市たばこ税調定額等

区分		年度	30	元	2	3	4
売 渡 た ば こ 本 数	国 内	旧三級品以外	本 195,374,541	本 186,090,116	本 164,870,558	本 155,777,753	本 148,503,072
		前年比	% 89.0	% 95.2	% 88.6	% 94.5	% 95.3
	た ば こ	旧三級品※	本 10,818,020	本 5,449,960	本 -	本 -	本 -
		前年比	% 72.4	% 50.4	% -	% -	% -
	こ	計	本 206,192,561	本 191,540,076	本 164,870,558	本 155,777,753	本 148,503,072
		前年比	% 87.9	% 92.9	% 86.1	% 94.5	% 95.3
	本 数	輸 入 た ば こ	本 187,682,491	本 189,995,033	本 182,354,037	本 190,604,399	本 198,524,476
		前年比	% 98.7	% 101.2	% 96.0	% 104.5	% 104.2
	合 計	計	本 393,875,052	本 381,535,109	本 347,224,595	本 346,382,152	本 347,027,548
		前年比	% 92.7	% 96.9	% 91.0	% 99.8	% 100.2
税 率		千本につき5,262円 (H30.10.1以後は、 5,692円) ただし、旧三級品の 紙巻たばこ(※)に ついては、千本に つき 4,000円	千本につき5,692円 ただし、旧三級品の 紙巻たばこ(※)に ついては、千本に つき 4,000円 (R1.10.1以後は、 5,692円)	千本につき5,692円 (R2.10.1以後は、 6,122円) なお、旧三級品に かかる特例税率は R1.10.1以後廃止	千本につき6,122円 (R3.10.1以後は、 6,552円)	千本につき6,552円	
調 定 額		千円 2,127,917	千円 2,162,668	千円 2,039,264	千円 2,184,711	千円 2,273,724	
前年比		% 96.5	% 101.6	% 94.3	% 107.1	% 104.1	

◎ 滞納繰越分を除く。

◎ 調定額には税率改正に伴う手持品に係る課税分(30年度:9,115千円、元年度:244千円、
2年度:7,613千円、3年度:8,162千円)を含む。

※用語の解説(72頁)参照

33. 入湯税調定額等

区分	入湯者数	調定額	収入額	収納率	調定額 前年比
年度	人	円	円	%	%
30	2,014	302,100	302,100	100.0	89.4
元	1,797	269,550	269,550	100.0	89.2
2	1,564	234,600	234,600	100.0	87.0
3	1,695	254,250	254,250	100.0	108.4
4	1,853	277,950	277,950	100.0	109.3

34. 事業所税月別調定額

(単位:千円)

年度 区分 月	2			3			4		
	現年度	過年度	計	現年度	過年度	計	現年度	過年度	計
4月	133,009	0	133,009	104,294	782	105,076	104,423	613	105,036
5月	469,297	0	469,297	493,485	448	493,933	480,451	0	480,451
6月	34,877	0	34,877	40,451	1,154	41,605	38,727	0	38,727
7月	52,142	0	52,142	41,617	0	41,617	56,588	1,318	57,906
8月	125,498	0	125,498	138,696	427	139,123	123,670	626	124,296
9月	43,806	0	43,806	42,865	0	42,865	47,559	899	48,458
10月	33,029	0	33,029	33,278	0	33,278	46,882	0	46,882
11月	69,772	0	69,772	70,460	596	71,056	71,141	0	71,141
12月	21,916	0	21,916	21,137	0	21,137	32,380	0	32,380
1月	20,219	850	21,069	25,407	0	25,407	28,153	0	28,153
2月	66,349	0	66,349	72,259	0	72,259	80,493	0	80,493
3月	33,086	0	33,086	22,425	2,136	24,561	27,372	1,652	29,024
4・5月	0	0	0	0	0	0	0	0	0
合計	1,103,000	850	1,103,850	1,106,374	5,543	1,111,917	1,137,839	5,108	1,142,947
前年比	110.4%	—	110.5%	100.3%	652.1%	100.7%	102.8%	92.2%	102.8%

◎滞納繰越分を除く。

35. 事業所税年度別課税状況(現年度分)

(件、㎡、円)

種別 年度	実件数 ※1	資産割			従業者割			事業所税 調定額 ※2
		件数	課税対象となる 床面積	資産割 算出税額	件数	課税対象となる 給与総額(千円)	従業者割 算出税額	
2	663	655	1,651,367.65	990,820,592	74	44,894,565	112,236,412	1,102,999,700
前年比	101.7%	101.9%	111.6%	111.6%	104.2%	101.2%	101.2%	110.4%
3	671	663	1,656,832.96	994,099,774	73	44,932,458	112,331,143	1,106,373,800
前年比	101.2%	101.2%	100.3%	100.3%	98.6%	100.1%	100.1%	100.3%
4	677	670	1,704,859.18	1,022,915,506	75	45,992,841	114,982,104	1,137,838,800
前年比	100.9%	101.1%	102.9%	102.9%	102.7%	102.4%	102.4%	102.8%

※1 実件数は、事業所税の納税者の実数であり、資産割と従業者割の両方を納付する納税者の場合も1件として計上し、また、事業所税の申告納付等が年度内に複数回ある納税者の場合も1件として計上している。

※2 事業所税調定額と、資産割算出税額及び従業者割算出税額の合算額とは、必ずしも一致しない。これは、事業所税調定額が、所定の端数処理を施した各納税者ごとの確定税額を積み上げた金額であるのに対し、各算出税額は、課税対象となる床面積／給与総額の単純合計数値に税率を乗じた金額であるためである。

36. 国民健康保険税に関する調

(1) 納 期(令和5年度)

第1期分	第2期分	第3期分	第4期分	第5期分	第6期分	第7期分	第8期分
7月	8月	9月	10月	11月	12月	翌年1月	翌年2月

◎本算定 第1期分(7月)

(2) 算定の基礎

所 得 割 前年中の総所得金額等から基礎控除額を差し引いた額

均 等 割 被保険者1人当たり

平 等 割 1世帯当たり

◎平成12年度から介護納付金分が加わりました。
 平成18年度から資産割を廃止しました。
 平成20年度から後期高齢者支援金分が加わりました。

(3) 税 率

区 分		年 度				
		元	2	3	4	5
所 得 割	医療給付費分	6.9/100	6.7/100	6.7/100	6.7/100	7.55/100
	後期高齢者支援金分	2.3/100	2.3/100	2.3/100	2.3/100	2.95/100
	介護納付金分	1.9/100	1.9/100	1.9/100	1.9/100	2.4/100
被保険者均等割	医療給付費分	円 28,800	円 28,800	円 28,800	円 28,800	円 22,800
	後期高齢者支援金分	9,600	9,600	9,600	9,600	8,400
	介護納付金分	10,800	10,800	10,800	10,800	9,600
世帯別平等割	医療給付費分	円 24,000	円 24,000	円 24,000	円 24,000	円 16,800
	後期高齢者支援金分	6,000	6,000	6,000	6,000	3,600
	介護納付金分	6,000	6,000	6,000	6,000	3,600

(4) 課税限度額

区 分		年 度				
		元	2	3	4	5
課 税 限 度 額	医療給付費分	円 580,000	円 610,000	円 630,000	円 650,000	円 650,000
	後期高齢者支援金分	190,000	190,000	190,000	200,000	220,000
	介護納付金分	160,000	160,000	170,000	170,000	170,000

37. 令和4年度特別会計国民健康保険費決算額

(単位:千円)

歳 入			歳 出		
区 分	予 算 額	決 算 額	区 分	予 算 額	決 算 額
国民健康保険税	6,249,827	7,257,761	総 務 費	538,078	526,965
使用料及び手数料	2	49	総務管理費	400,840	392,429
国庫支出金	0	0	徴 税 費	136,873	134,304
過年度療養給付費交付金	0	0	運営協議会費	365	232
県 支 出 金	23,924,482	23,367,747	保 險 給 付 費	23,622,405	22,951,687
繰 入 金	3,239,590	3,211,485	事 業 費 納 付 金	9,995,015	9,995,013
繰 越 金	962,556	962,556	一般被保険者 医療給付費分	6,849,195	6,849,195
そ の 他	213,429	179,859	退職被保険者等 医療給付費分	1,661	1,660
			一般被保険者 後期高齢者支援金等分	2,192,969	2,192,969
			退職被保険者等 後期高齢者支援金等分	0	0
			介護納付金分	951,190	951,189
			保 健 事 業 費	388,470	343,248
			諸 支 出 金	43,918	34,771
			予 備 費	2,000	0
			前年度繰上充用金※	0	0
計	34,589,886	34,979,457	計	34,589,886	33,851,684

※用語の解説(72頁)参照

38. 国民健康保険税決算額

区分 年度	予 算 額	調 定 額	収 入 済 額		収 入 歩 合	
			前年比	対予算	対調定	
	千円	千円	千円	%	%	%
30	8,693,595	10,035,052	※1 7,838,554	97.6	90.2	78.1
元	8,316,737	9,819,386	※2 7,870,419	100.4	94.6	80.2
2	7,352,410	9,397,411	※3 7,657,677	97.3	104.2	81.5
3	6,765,834	9,075,140	※4 7,470,217	97.6	110.4	82.3
4	6,249,827	8,787,044	※5 7,257,761	97.2	116.1	82.6

※1 還付未済額(2,368,200円)含む ※2 還付未済額(858,200円)含む ※3 還付未済額(2,445,800円)含む
 ※4 還付未済額(2,471,448円)含む ※5 還付未済額(4,339,700円)含む

39. 年度別国民健康保険費決算額(歳入)

(単位:千円)

年度 区分	30		元		2		3		4	
		前年比		前年比		前年比		前年比		前年比
国民健康保険税	7,838,554	97.6	7,870,419	100.4	7,657,677	97.3	7,470,217	97.6	7,257,761	97.2
使用料及び手数料	28	73.7	37	132.1	55	148.6	59	107.3	49	83.1
国庫支出金	0	0.0	4,851	-	73,175	1508.5	7,630	10.4	0	0.0
療養給付費交付金	110,487	29.9	-	-	-	-	-	-	-	-
前期高齢者交付金	-	-	-	-	-	-	-	-	-	-
県支出金	24,228,912	1,179.1	24,098,524	99.5	23,398,421	97.1	24,244,451	103.6	23,367,747	96.4
共同事業交付金※	-	-	-	-	-	-	-	-	-	-
繰入金	3,355,705	100.0	3,343,179	99.6	3,268,721	97.8	3,226,947	98.7	3,211,485	99.5
繰越金	0	-	0	-	0	-	396,791	-	962,556	-
その他	342,301	99.1	264,825	77.4	191,564	72.3	188,218	98.3	179,859	95.6
合計	35,875,987	85	35,581,835	99.2	34,589,613	97.2	35,534,313	102.7	34,979,457	98.4

※用語の解説(72頁)参照

40. 年度別国民健康保険費決算額(歳出)

(単位:千円)

年度 区分	30		元		2		3		4	
		前年比		前年比		前年比		前年比		前年比
総務管理費	406,789	101.5	387,167	95.2	441,218	114.0	376,347	85.3	392,429	104.3
徴税費	76,917	82.3	98,577	128.2	91,193	92.5	100,163	109.8	134,304	134.1
その他	210	65.2	210	100.0	237	112.9	232	97.9	232	100.0
小計	483,916	97.8	485,954	100.4	532,648	109.6	476,742	89.5	526,965	110.5
療養諸費	21,179,381	96.5	20,944,847	98.9	20,100,933	96.0	20,830,999	103.6	20,196,905	97.0
高額療養費	2,663,853	96.2	2,741,272	102.9	2,762,906	100.8	2,855,245	103.3	2,660,632	93.2
給出生産育児諸費	122,676	95.9	106,042	86.4	97,145	91.6	82,559	85.0	72,050	87.3
付葬祭諸費	23,400	95.7	22,150	94.7	22,750	102.7	22,400	98.5	22,100	98.7
小計	23,989,310	96.5	23,814,311	99.3	22,983,734	96.5	23,791,203	103.5	22,951,687	96.5
後期高齢者支援金等	-	-	-	-	-	-	-	-	-	-
前期高齢者納付金等	-	-	-	-	-	-	-	-	-	-
老人保健拠出金	-	-	-	-	-	-	-	-	-	-
介護納付金	-	-	-	-	-	-	-	-	-	-
共同事業拠出金※	-	-	-	-	-	-	-	-	-	-
事業費納付金	10,420,060	-	10,393,570	99.7	9,903,030	95.3	9,707,991	98.0	9,995,013	103.0
一般被保険者 医療給付費分	7,171,001	-	7,392,155	103.1	6,861,968	92.8	6,526,572	95.1	6,849,195	104.9
退職被保険者等 医療給付費分	21,876	-	2,307	10.5	8,604	373.0	5,146	59.8	1,660	32.3
一般被保険者 後期高齢者支援金等分	2,345,092	-	2,235,516	95.3	2,210,822	98.9	2,245,225	101.6	2,192,969	97.7
退職被保険者等 後期高齢者支援金等分	7,465	-	724	9.7	0	0.0	0	-	0	-
後期高齢者支援金等分 介護納付金分	874,626	-	762,868	87.2	821,636	107.7	931,048	113.3	951,189	102.2
保健事業費	410,276	96.3	390,137	95.1	366,759	94.0	367,330	100.2	343,248	93.4
諸支出金	609,264	287.7	33,967	5.6	83,381	245.5	228,491	274.0	34,771	15.2
前年度繰上充用金※	750,327	71.0	787,166	104.9	323,270	41.1	0	0.0	0	-
合計	36,663,153	84.9	35,905,105	97.9	34,192,822	95.2	34,571,757	101.1	33,851,684	97.9

※用語の解説(72頁)参照

41. 国保特別会計歳入総額中に占める国保税の割合及び負担額

区分 年度	歳入総額 A	国保税決算額 B	B/A	国保被保険者 世帯数	被保険者 数	国保税収納額	
						1世帯当たり	1人当たり
	千円	千円	%	世帯	人	円	円
30	35,875,987	7,838,554	21.8	51,219	83,446	153,040	93,936
元	35,581,835	7,870,419	22.1	49,594	79,279	158,697	99,275
2	34,589,613	7,657,677	22.1	48,856	76,866	156,740	99,624
3	35,534,313	7,470,217	21.0	48,279	74,995	154,730	99,610
4	34,979,457	7,257,761	20.7	46,522	71,269	156,007	101,836

◎世帯数、被保険者数は事業年報の年間平均

42. 低所得者についての軽減

区分 年度	所得が基礎控除額 以下のもの		所得が基礎控除額 を超えるもの		計		基礎 控除額
	対象世帯数	軽減額	対象世帯数	軽減額	対象世帯数	軽減額	
	世帯	円	世帯	円	世帯	円	万円
30	13,361	710,806,320	14,150	468,884,880	27,511	1,179,691,200	33
元	12,986	726,103,980	13,874	477,819,090	26,860	1,203,923,070	33
2	12,674	701,666,280	13,643	469,056,000	26,317	1,170,722,280	33
3	13,031	720,271,230	13,347	458,006,100	26,378	1,178,277,330	43
4	13,122	725,310,180	12,690	432,166,320	25,812	1,157,476,500	43

◎基盤安定負担金(※)申請による。

◎軽減額は、医療分と後期高齢者支援金分の合算値

※用語の解説(72頁)参照

43. 納税世帯数

区分 年度	所得割・均等 割・平等割 《合算》	均等割・平等 割《合算》	合計
	世帯	世帯	世帯
30	32,297	20,627	52,924
元	31,046	20,076	51,122
2	30,068	19,869	49,937
3	29,737	19,932	49,669
4	28,643	19,999	48,642

◎本算定による。

4.4. 国民健康保険税調定額(現年度分)

区分	年度	30		元		2		3		4	
		千円	賦課割合	千円	賦課割合	千円	賦課割合	千円	賦課割合	千円	賦課割合
算定税額	所得割額	5,484,138	52.6	5,644,946	53.2	5,400,099	53.0	5,267,967	52.7	5,368,194	54.0
	均等割額	3,385,634	32.5	3,403,111	32.1	3,270,041	32.1	3,201,222	32.1	3,094,849	31.1
	平等割額	1,561,290	15.0	1,559,292	14.7	1,522,718	14.9	1,513,709	15.2	1,482,567	14.9
	計A	10,431,062	100.0	10,607,349	100.0	10,192,858	100.0	9,982,898	100.0	9,945,610	100.0
軽減額B	1,249,044		1,274,914		1,241,666		1,248,582		1,245,882		
減免額C	550,543		554,519		534,012		506,237		487,319		
超過限度額D	636,989		746,631		723,603		644,169		715,630		
増減調整額※E	△ 166,015		△ 140,514		△ 88,872		△ 107,439		△ 192,885		
調定額 A-B-C-D+E	7,828,471		7,890,771		7,604,705		7,476,471		7,303,894		
前年比	98.8 %		100.8 %		96.4 %		98.3 %		97.7 %		

◎各年度とも現年度本算定時による。

※用語の解説(72頁)参照

45. 国民健康保険被保険者資格得喪届の状況

(1) 異動届出件数

区分		年度				
		30	元	2	3	4
取	得	10,701	10,914	10,412	10,098	10,719
喪	失	15,098	14,322	12,641	13,153	15,801
氏名	変更	842	808	666	631	549
世帯	変更	393	401	390	362	349
住所	変更	1,384	1,243	1,186	1,082	989
世帯主	変更	458	433	486	479	477
合	計	28,876	28,121	25,781	25,805	28,884

(2) 被保険者増減内訳

区分		年度				
		30	元	2	3	4
年中増	転入	2,279	2,112	1,900	1,769	1,948
	社保離脱	10,017	10,098	10,088	9,744	10,005
	生保廃止	144	136	110	123	124
	出生	303	259	217	210	198
	後期高齢離脱	7	176	0	10	4
	その他	1,594	1,703	1,411	1,252	1,747
	合計	14,344	14,484	13,726	13,108	14,026
年中減	転出	2,481	2,445	2,071	1,953	2,588
	社保加入	9,940	9,007	8,186	7,846	9,186
	生保開始	215	230	282	251	298
	死亡	492	468	477	488	448
	後期高齢加入	4,171	3,897	3,027	3,930	4,955
	その他	1,484	1,705	1,408	1,351	1,226
	合計	18,783	17,752	15,451	15,819	18,701

46. 国民健康保険の加入状況

各年4月1日現在

区分	世帯数	人口	国民健康保険加入状況		加入割合	
			世帯数	被保険者数	世帯数	被保険者数
30	158,534	385,777	51,800	85,058	32.67%	22.05%
元	160,426	385,160	49,948	80,619	31.13%	20.93%
2	162,551	384,790	48,817	77,351	30.03%	20.10%
3	164,198	383,582	48,392	75,626	29.47%	19.72%
4	164,965	381,366	47,570	73,355	28.84%	19.23%
5	166,564	379,538	44,818	68,217	26.91%	17.97%

47. 令和4年度督促状発付状況

税 目	調 定		納 期 内 収 入		督 促 状 発 付		督 促 状 発 付 割 合		収 入 歩 合	
	税 額	件 数	税 額	件 数	税 額	件 数	税 額	件 数	税 額	件 数
	千円	件	千円	件	千円	件	%	%	%	%
市・県民税 計	7,717,195	157,974	6,858,944	134,179	858,251	23,795	11.12	15.06	88.88	84.94
(普通徴収) 1期	1,776,549	40,406	1,616,671	35,190	159,879	5,216	9.00	12.91	91.00	87.09
2期	1,796,215	37,434	1,624,770	31,991	171,444	5,443	9.54	14.54	90.46	85.46
3期	1,853,402	37,278	1,651,009	31,351	202,393	5,927	10.92	15.90	89.08	84.10
4期	2,005,506	38,894	1,760,549	32,611	244,957	6,283	12.21	16.15	87.79	83.85
随時分	285,523	3,962	205,945	3,036	79,578	926	27.87	23.37	72.13	76.63
市・県民税 (特別徴収)	27,432,914	302,530	27,141,473	291,619	291,441	10,911	1.06	3.61	98.94	96.39
固定資産税・計	23,237,190	590,273	22,353,050	555,742	884,139	34,531	3.80	5.85	96.20	94.15
都市計画税 1期	6,012,737	148,025	5,768,045	138,579	244,693	9,446	4.07	6.38	95.93	93.62
2期	5,727,661	147,281	5,491,545	138,152	236,116	9,129	4.12	6.20	95.88	93.80
3期	5,742,105	147,278	5,544,801	139,377	197,304	7,901	3.44	5.36	96.56	94.64
4期	5,740,260	147,265	5,538,763	139,281	201,497	7,984	3.51	5.42	96.49	94.58
随時分	14,427	424	9,896	353	4,530	71	31.40	16.75	68.60	83.25
軽自動車税 全期	888,828	110,290	818,188	101,401	70,640	8,889	7.95	8.06	92.05	91.94
法人市民税 計	2,187,091	12,625	2,155,382	12,091	31,709	534	1.45	4.23	98.55	95.77
現年度分	2,145,086	12,072	2,119,872	11,641	25,214	431	1.18	3.57	98.82	96.43
過年度分	42,005	553	35,510	450	6,495	103	15.46	18.63	84.54	81.37
国民健康 計	6,548,899	292,259	5,583,708	244,626	965,191	47,633	14.74	16.30	85.26	83.70
保険税 1期	847,757	39,205	728,196	32,498	119,561	6,707	14.10	17.11	85.90	82.89
2期	820,922	38,206	708,831	32,067	112,091	6,139	13.65	16.07	86.35	83.93
3期	834,129	38,042	718,899	31,895	115,230	6,147	13.81	16.16	86.19	83.84
4期	785,940	35,662	675,509	29,797	110,431	5,865	14.05	16.45	85.95	83.55
5期	777,515	35,091	669,347	29,425	108,168	5,666	13.91	16.15	86.09	83.85
6期	776,636	34,793	663,062	29,398	113,574	5,395	14.62	15.51	85.38	84.49
7期	779,403	34,480	665,349	28,870	114,054	5,610	14.63	16.27	85.37	83.73
8期	803,720	34,355	685,662	28,979	118,058	5,376	14.69	15.65	85.31	84.35
随時分	122,877	2,425	68,853	1,697	54,024	728	43.97	30.02	56.03	69.98

※調定額及び納期内収入額は督促状発付時点による。

48. 令和4年度滞納処分状況

物 件 名	差 押 処 分		解 除 件 数	換 価 ・ 取 立		差押物件(5.3.31現在)
	件 数	金 額		件 数	金 額	
	件	千円	件	件	千円	
債権(預貯金など)	1,193	422,225	1,177	1,615	175,071	債権(預貯金など) 359件
債権(給与)	378	155,116	340	1,837	89,610	債権(給与) 221件
動 産	10	6,479	8	2	3,813	動 産 4件
不 動 産	146	101,220	264	0	0	不 動 産 1,247件
そ の 他	20	15,361	10	5	94	そ の 他 11件
計	1,747	700,401	1,799	3,459	268,588	

49. 令和4年度口座振替状況

(単位:千円)

税目	期別	送付(依頼)分		振替(納付)分		振替不能分	
		枚数	金額	枚数	金額	枚数	金額
市・ 県民 税	全納	4,544	1,023,661	4,416	990,644	128	33,017
	1	7,451	451,951	7,194	439,167	257	12,784
	2	7,400	489,364	7,098	474,926	302	14,438
	3	7,243	493,832	6,937	476,552	306	17,280
	4	7,412	507,380	7,031	486,382	381	20,998
	計	34,050	2,966,188	32,676	2,867,671	1,374	98,517
固 定 資 産 税	全納	39,514	4,980,778	38,808	4,878,017	706	102,761
	1	34,706	1,659,395	33,831	1,630,645	875	28,750
	2	35,900	1,640,415	34,784	1,599,628	1,116	40,787
	3	35,874	1,638,849	34,833	1,605,251	1,041	33,598
	4	35,726	1,719,676	34,561	1,679,169	1,165	40,507
	計	181,720	11,639,113	176,817	11,392,710	4,903	246,403
軽 自 税	全期	13,261	101,834	12,970	99,480	291	2,354
	計	13,261	101,834	12,970	99,480	291	2,354
合 計		229,031	14,707,134	222,463	14,359,860	6,568	347,274
国 民 健 康 保 険 税	1	17,695	421,297	17,278	410,496	417	10,802
	2	17,474	414,464	17,093	403,573	381	10,891
	3	17,699	428,257	17,275	417,092	424	11,166
	4	16,355	399,975	16,009	389,610	346	10,365
	5	16,236	397,054	15,822	384,846	414	12,208
	6	16,151	396,536	15,769	384,018	382	12,518
	7	16,048	396,914	15,626	383,743	422	13,171
	8	15,878	400,957	15,489	387,290	389	13,667
	計	133,536	3,255,454	130,361	3,160,668	3,175	94,786
滞 納 分		2,378	26,969	1,927	21,947	451	5,022
総 合 計		364,945	17,989,557	354,751	17,542,476	10,194	447,081

50. 口座振替状況

(単位:千円)

年度	送付(依頼)分				振替(納付)分				振替不能分	
	枚数	前年比	金額	前年比	枚数	前年比	金額	前年比	枚数	金額
30	388,087	98.3	17,291,380	100.0	373,026	98.6	16,697,184	100.3	15,061	594,196
元	380,567	98.1	17,591,979	101.7	367,280	98.5	17,050,929	102.1	13,287	541,050
2	374,971	98.5	17,894,514	101.7	364,366	99.2	17,469,350	102.5	10,605	425,164
3	372,034	99.2	17,197,128	96.1	361,941	99.3	16,782,010	96.1	10,093	415,118
4	364,945	98.1	17,989,557	104.6	354,751	98.0	17,542,476	104.5	10,194	447,081

51. 税務事務従事職員の特殊勤務手当

4月1日現在

(1)特別手当(日額)	
ア 市税に係る脱税検挙、審査請求による調査又は実態調査	200円
イ 市税に係る差押え、物件引揚げ又は公売処分	290円
ウ 市税に係る滞納金徴収	240円

52. 徴 税 費

(単位:千円)

年度	市 税 収 入 額	前年比	徴 税 費					前年比	市税収入 に対する 割 合
			人件費	旅費・賃金	物件費	その他	計		
		%						%	%
30	50,378,182	100.8	688,971	26,590	167,912	16,568	900,041	97.9	1.8
元	51,226,917	101.7	678,567	18,894	247,880	19,681	965,022	107.2	1.9
2	51,377,311	100.3	671,787	23,948	185,084	20,153	900,972	93.4	1.8
3	50,584,680	98.5	662,398	1,044	179,305	20,676	863,423	95.8	1.7
4	51,875,002	102.6	657,929	1,092	310,372	23,955	993,348	115.0	1.9

※課税状況調の区分により、徴税費のうち、会計年度任用職員(旧 臨時職員)に係る費用(通勤費を除く)は、賃金から人件費に令和3年度から移行

53. 税 外 収 入

(単位:千円)

年度	延 滞 金	督促手数料	市 税 に 関 す る 証 明 手 数 料			県民税 取扱費	計
			本庁扱い	窓口課扱い	出張所扱い		
30	145,926	6	8,739	3,024	5,559	605,866	769,120
元	119,408	11	8,999	2,814	4,971	603,955	740,158
2	105,074	7	11,115	3,168	5,708	608,030	733,102
3	86,903	13	11,627	3,158	5,390	616,459	723,550
4	71,160	5	11,555	2,974	5,165	620,499	711,358

54. 税務機構及び事務分掌

4月1日現在

課 名	補 職 名	課 長	専 任 課 長	課 長 補 佐	主 査	主 任	主 事	書 記	計	事 務 分 掌
	グループ名									
市 民 税 課	税制・諸税 グループ	1	1	3	3	1	4	1	14	1. 課の庶務及び税制に関すること 2. 原動機付自転車の標識交付に関すること 3. 自動車の臨時運行許可に関すること 4. 固定資産評価審査委員会に関すること 5. 法人市民税の調査賦課に関すること 6. 軽自動車税の調査賦課に関すること 7. 市たばこ税及び入湯税の調査賦課に関すること 8. 事業所税の調査賦課に関すること 9. 税務証明に関すること
	個人市民税 グループ			1	5	5	11	4	26	1. 個人市民税県民税の普通徴収の調査賦課に関すること 2. 個人市民税県民税の特別徴収の調査賦課に関すること
	計	1	1	4	8	6	15	5	40	
資 産 税 課	償却資産 グループ			1	1	0	3	0	7	1. 課の庶務に関すること 2. 償却資産の評価及び固定資産税賦課に関すること
	土地グループ	1	1	1	5	2	5	4	17	1. 土地の評価及び固定資産税賦課に関すること 2. 土地課税台帳の異動加除に関すること 3. 特別土地保有税に関すること
	家屋グループ			2	2	0	10	3	17	1. 家屋の評価及び固定資産税賦課に関すること 2. 家屋課税台帳の異動加除に関すること
	計	1	1	4	8	2	18	7	41	
納 税 課	収納グループ			1	1	1	1	1	7	1. 課の庶務に関すること 2. 過誤納金の還付及び充当に関すること 3. 市税等の収納に関すること
	滞納整理 グループ	1	1	4	6	0	8	4	22	1. 市税等の徴収に関すること 2. 督促状に関すること 3. 催告書に関すること 4. 滞納者についての財産調査に関すること 5. 滞納処分に関すること
	債権回収特別 対策室			1	1	1	2	1	6	1. 市税等の徴収に関すること 2. 市税以外の市の歳入に係る債権(徴収困難事案として移管されたもの)の徴収に関すること 3. 滞納者についての財産調査に関すること 4. 滞納処分に関すること
	計	1	1	6	8	2	11	6	35	
保 險 年 金 課	国民健康 保険税 グループ	1	1	1	2	1	4	2	12	1. 国民健康保険税の調査賦課に関すること
合 計		4	4	15	26	11	48	20	128	

◎課長・専任課長の人数は庶務担当グループに含む。

55. 税務職員の構成

(1) 年齢別職員数

4月1日現在

区 分	20歳未満 人	20歳以上 30歳未満 人	30歳以上 40歳未満 人	40歳以上 50歳未満 人	50歳以上 人	平均年齢	
						歳	月
市 民 税 課	0	17	10	9	4	34	6
資 産 税 課	0	19	11	7	4	34	1
納 税 課	0	13	14	3	5	35	6
保 険 年 金 課	0	5	3	3	1	35	0
計	0	54	38	22	14		

(2) 勤続年数

4月1日現在

区 分	1年未満 人	1年以上 3年未満 人	3年以上 5年未満 人	5年以上 10年未満 人	10年以上 20年未満 人	20年以上 人	平均年数	
							年	月
市 民 税 課	3	5	8	5	12	7	11	0
資 産 税 課	2	6	7	12	4	10	10	10
納 税 課	3	5	4	5	11	7	11	8
保 険 年 金 課	1	2	2	1	3	3	11	11
計	9	18	21	23	30	27		

(3) 税務事務経験年数

4月1日現在

区 分	1年未満 人	1年以上 3年未満 人	3年以上 5年未満 人	5年以上 8年未満 人	8年以上 10年未満 人	10年以上 人	平均年数	
							年	月
市 民 税 課	6	10	9	9	2	4	4	6
資 産 税 課	6	12	9	10	1	3	3	11
納 税 課	5	11	5	5	4	5	4	6
保 険 年 金 課	1	5	1	2	1	2	4	9
計	18	38	24	26	8	14		

◎保険年金課は管理職及び国民健康保険税グループ

56. 税務事務電算処理状況

(1) 電算委託(ホスト処理)

開始年度	業務名等	出力帳票等
昭和42年度	市県民税(特別徴収)	特徴義務者通知書・個人別明細書・個人通知書
	市県民税(普通徴収)	課税簿・課税台帳
	国民健康保険税	課税簿・課税台帳・調整交付金台帳
昭和43年度	固定資産税(土地・家屋・償却)	課税簿
	固定資産税(土地・家屋)	名寄帳・評価計算書・索引簿・名寄帳(コム)
	固定資産税(償却)	索引簿・課税台帳
	督促状作成	
昭和54年度	軽自動車税	課税簿・名寄帳・索引簿
昭和57年度	法人市民税	法人台帳・納付書・課税台帳
昭和59年度	納税組合	納組台帳・納組明細書・納税組合員名簿等
昭和61年度	税務住民情報オンラインシステム化	納税証明・車検用納税証明、各種税証明、納税通知書(OCR)
	収納消し込み	日計表・月計表
	還付処理	過誤納金整理票(歳入・歳出還付)
	口座振替用MT処理	口座振替納付明細表・振替不能者リスト等
	納組補助金計算	収納状況表・補助金計算基礎表
昭和62年度	滞納整理	差押調書・滞納明細書・収納明細書・催告状・納付書(OCR)再発行等
平成7年度	法人市民税オンラインシステム化	

(2) 自庁処理(クライアントサーバ方式)

開始年度	業務名等
平成7年度	土地評価システム
平成8年度	家屋評価システム
平成11年度	滞納整理システム
平成15年度	宛名管理システム
平成16年度	市民税システム、法人市民税システム、軽自動車税システム、固定資産税システム 国民健康保険税システム、収納管理システム

(3) 自庁処理(Web方式)

開始年度	業務名等
平成22年度	事業所税システム
平成24年度	市民税システム、法人市民税システム、軽自動車税システム、収納管理システム
平成25年度	固定資産税システム、国民健康保険税システム

(4) 地方税ポータルシステム(eLTAX:エルタックス)

開始年度	業務名等
平成20年度	個人市県民税(特別徴収)・法人市民税・固定資産税(償却資産)の申告等
平成22年度	事業所税の申告、国税データ連携
令和元年度	地方税共通納税システム

57. eLTAX(エルタックス)利用状況

(単位:件)

年度	利用届出(新規)			申告					申請・届出
	納税者	代理人	合計	法人市民税	個人住民税	固定資産税 (償却資産)	事業所税	合計	
平成30年度	648	5	653	8,588	21,583	2,387	101	32,659	968
令和元年度	708	4	712	8,924	21,906	2,553	113	33,496	1,035
令和2年度	785	4	789	9,129	25,027	2,893	152	37,201	1,706
令和3年度	687	2	689	9,703	27,136	3,288	194	40,321	1,533
令和4年度	641	1	642	10,289	28,908	3,630	227	43,054	1,536

別表1. 市税税目別調定額指数表

税 目		年 度		30	元	2	3	4	
				調定額	30年度を 100とした 指数	同左	同左	同左	調定額
市 民 税	現 年 度 分	個 人		21,125,060	102.7	104.1	102.4	103.8	千円 21,931,536
		法 人		2,826,558	92.1	73.6	73.2	75.8	2,141,459
		計		23,951,618	101.4	100.5	99.0	100.5	24,072,995
	計(過・滞含)			24,850,936	101.1	100.0	98.5	99.8	24,808,795
固 定 資 産 税	現 年 度 分	土 地		7,821,686	100.6	100.9	100.1	101.0	7,903,600
		家 屋		9,452,841	103.1	106.6	101.3	107.3	10,138,928
		償却資産		2,176,547	100.1	101.2	95.0	102.1	2,221,653
		計		19,451,074	101.8	103.7	100.1	104.2	20,264,181
		交付金※		92,294	100.5	101.2	101.8	101.7	93,892
	計		19,543,368	101.8	103.7	100.1	104.2	20,358,073	
計(過・滞含)			20,115,485	101.4	103.2	99.7	103.1	20,747,429	
軽 自 動 車 税	現 年 度 分	種別割		761,521	104.0	107.7	112.0	116.7	888,785
		環境性能割		-	-	-	-	-	49,264
		計		761,521	104.8	110.7	115.7	123.2	938,049
計(過・滞含)			802,070	104.4	109.9	114.4	121.0	970,827	
市 た ば こ 税	現 年 度 分			2,127,917	101.6	95.8	102.7	106.9	2,273,724
	計(過・滞含)			2,127,917	101.6	95.8	102.7	106.9	2,273,724
特 別 土 地 保 有 税	現 年 度 分			0	0.0	0.0	0.0	0.0	0
	計(過・滞含)			0	0.0	0.0	0.0	0.0	0
入 湯 税				302	89.4	77.8	84.1	92.1	278
都 市 計 画 税	現 年 度 分			2,861,925	101.4	102.9	100.0	103.3	2,957,169
	計(過・滞含)			2,944,274	101.0	102.4	99.5	102.3	3,013,095
事 業 所 税	現 年 度 分			922,465	108.3	119.6	119.9	123.3	1,137,839
	計(過・滞含)			923,090	108.2	119.6	122.5	123.9	1,143,748
合 計	現 年 度 分			50,169,116	101.7	102.2	100.3	103.1	51,738,127
	過 年 度 分			147,125	137.1	127.2	121.7	125.6	184,744
	滞 納 繰 越 分			1,447,833	86.8	82.9	83.9	71.5	1,035,025
	合 計			51,764,074	101.4	101.7	99.9	102.3	52,957,896
国 民 健 康 保 険 税	現 年 度 分			7,650,710	101.8	98.6	96.7	94.0	7,189,332
	過 年 度 分			87,128	119.4	96.1	87.2	117.4	102,273
	滞 納 繰 越 分			2,297,214	83.9	77.1	69.7	65.1	1,495,439
	合 計			10,035,052	97.9	93.6	90.4	87.6	8,787,044

※用語の解説(72頁)参照

別表2. 市税税目別現年度分調定額指数表(図)

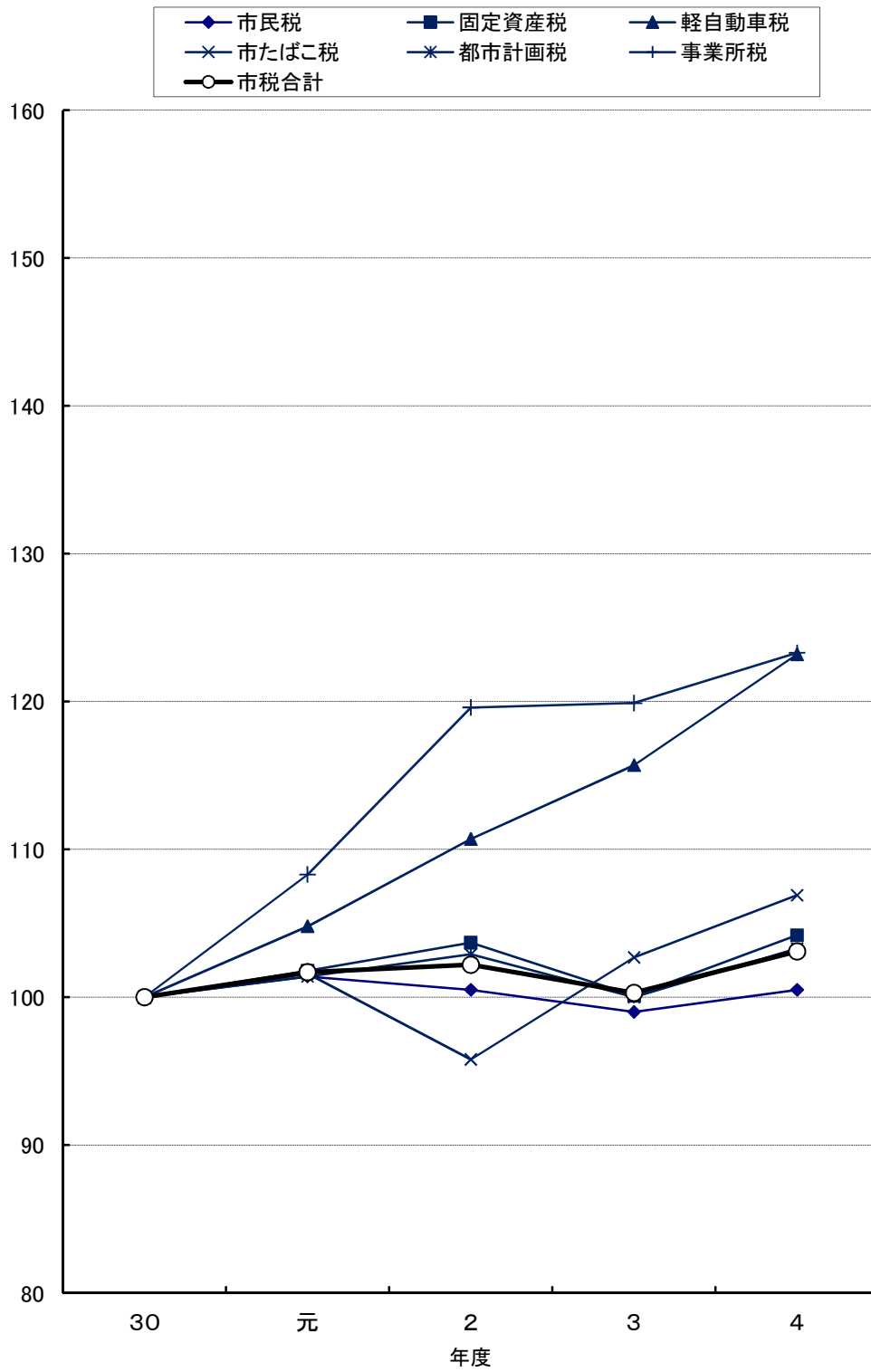

用語の解説

交付金 (8、15、51、70頁)	国有資産等所在市町村交付金。国や地方公共団体所有の課税されない固定資産について、所在する市町村に対し、税相当額を交付するもの
旧三級品の紙巻たばこ (24、56頁)	わかば、エコー、しんせい、ゴールドデンバット、バイオレット、ウルマの6銘柄については、旧三級品として低い税率(特例税率)が適用されていたが、令和元年10月1日以降、特例税率は廃止され、一般の税率へ引き上げる形で適用税率が統一された。
個人の市民税・県民税確定あん分比 (28頁)	当該年度の末日現在において次の算式によって算定したあん分率をいう $\frac{\text{当該年度の収入額となるべき個人の県民税の課税額の合計額}}{\text{当該年度の収入額となるべき個人の県民税の課税額の合計額} + \text{当該年度の収入額となるべき個人の市民税の課税額の合計額}}$
家屋敷等のみ (30頁)	市内に事務所・事業所又は家屋敷を有する個人で、市内に住所を有しない者
総所得金額 (34頁)	利子所得、総合課税の配当所得、不動産所得、事業所得、給与所得、総合課税の短期譲渡所得・長期譲渡所得×1/2、一時所得×1/2、雑所得を合計した金額(純損失、雑損失等がある場合は繰越控除を適用した後の金額)
一般の障害者及び特別障害者 (37頁)	一般の障害者又は特別障害者に該当するかどうかの判定は、原則としてその年の12月31日(その年の途中で死亡している場合は、その死亡時)の現況によって判定 特別障害者とは、障害者のうち精神又は身体に重度の障害がある人(身体上の障害の程度が1、2級である人等)
ひとり親控除 (37頁)	令和3年度から、婚姻歴や性別に関わらず、生計を一にする子(総所得金額等が48万円以下)を有する単身者で、合計所得金額が500万円以下の者に適用
法定免税点 (45、46、48、50頁)	同一人が所有する固定資産の課税標準額が、地方税法に定める一定額に満たない場合には、固定資産税を課することができないものとされている(土地30万円、家屋20万円、償却資産150万円)
旧税率、標準税率、軽課、重課 (54頁)	旧税率は、最初の新規検査が平成27年3月以前の車両に適用される税率 標準税率は、最初の新規検査が平成27年4月以降の車両に適用される税率 軽課は、前年度中に最初の新規検査を受けた車両のうち、環境負荷が小さく、それぞれの基準に該当する車両に適用される税率 重課は、賦課期日(毎年4月1日)現在に、最初の新規検査から13年を経過した車両に適用される税率
前年度繰上充用金 (59頁)	会計年度経過後、当該年度の歳入が歳出に対して不足する場合に、翌年度の歳入を繰り上げて、当該年度の不足分に充てるもの
共同事業交付金及び共同事業拠出金 (60頁)	県内市町村の保険税(料)の平準化や財政の安定化を図るため国保連合会が実施する共同事業に係る交付金及び拠出金
基盤安定負担金 (61頁)	低所得者に対する国民健康保険税の軽減相当額を国等が公費で負担するもの
増減調整額 (62頁)	年度途中の加入・脱退者の月割増減額となるもの

令和5年10月

一宮市財務部市民税課

〒491-8501 一宮市本町2丁目5番6号
TEL(0586)28-8962 (直通)