

平成29年度 一宮市中学校新人体育大会 軟式野球 組み合わせ表及び審判割り当て

※雨天中止の場合、順延となります。予備日は、8日(日)、14日(土)です。

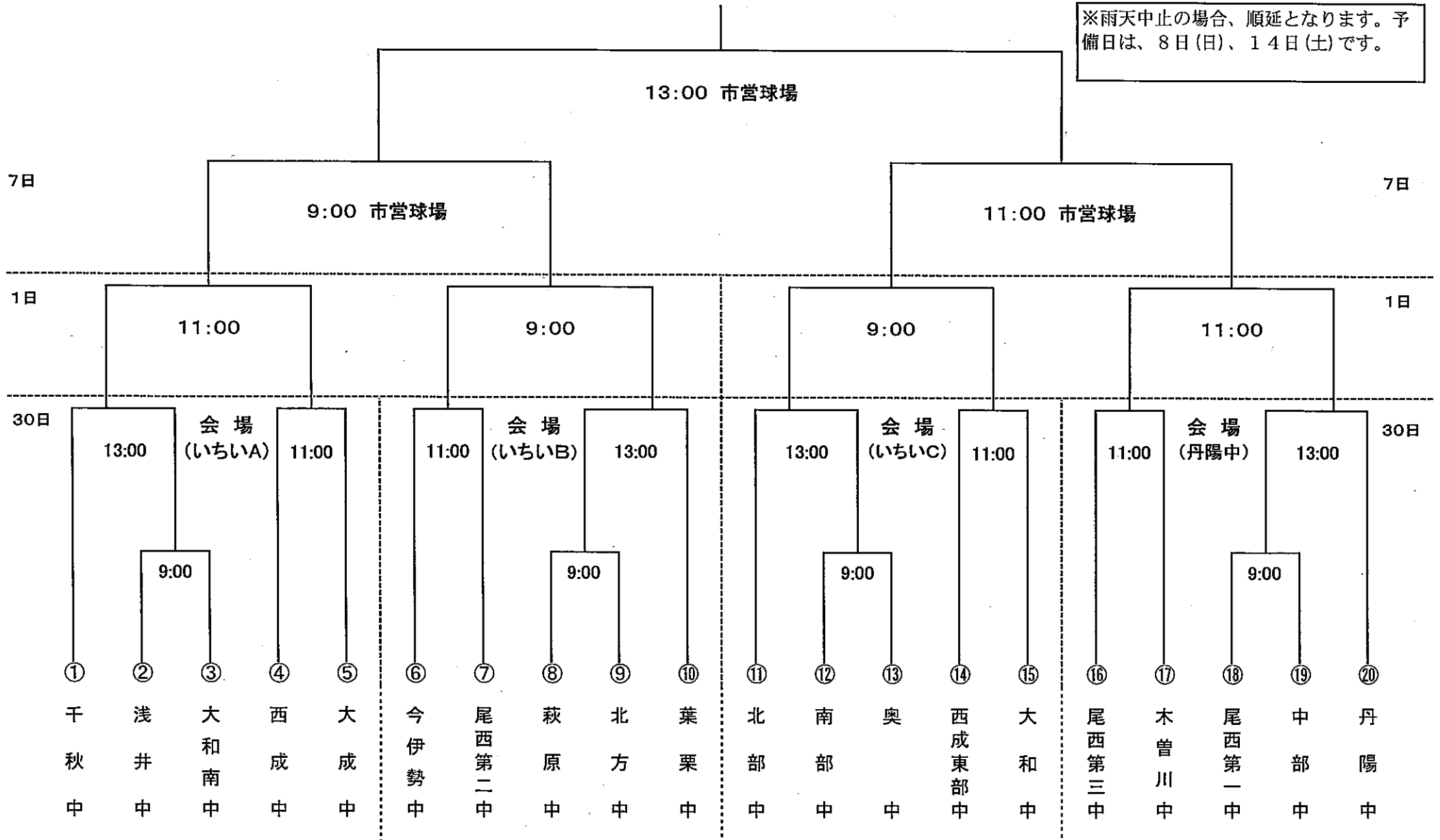

・ 組み合わせ表の左側のチームが1塁側ベンチになります。 ・ いちい信金スポーツセンター野球場は、8時以前にグラウンドに入ることができません。
 ・ いちい信金スポーツセンター野球場にお越しの際は、自家用車は駐車場を必ず利用し、北側道路へ駐車しないようにお願いします。

平成29年度一宮市中学校新人大会 ソフトボール大会組み合わせ表

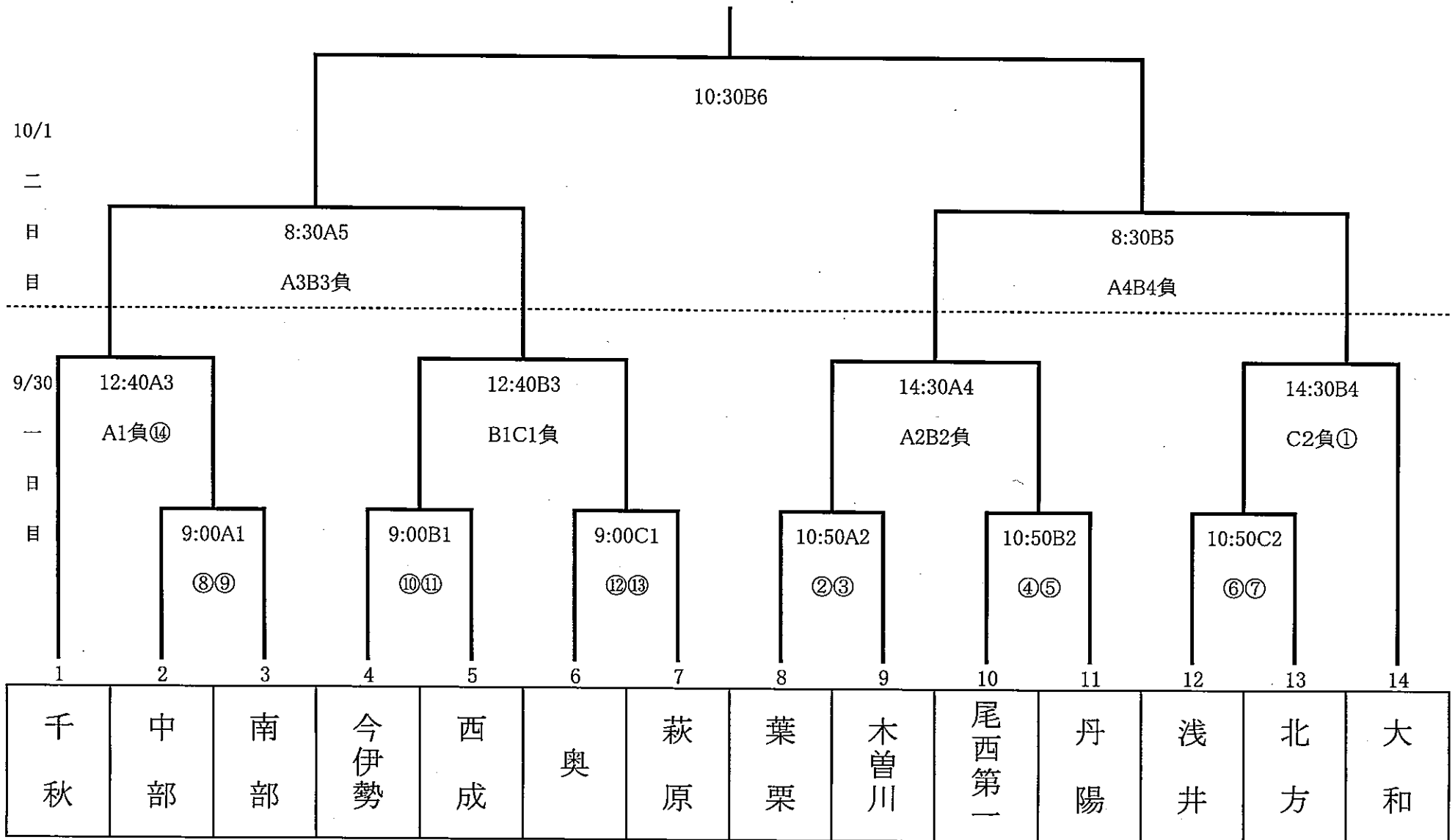

平成29年度 一宮市中学校ハンドボール新人大会組み合わせ表

◎チームタイムアウトは、2日目の準決勝、決勝のみ3回とし、1日目の1・2回戦は2回とします。(前半1回・後半1回)

<組み合わせ及び試合予定時間> 《男子の部》

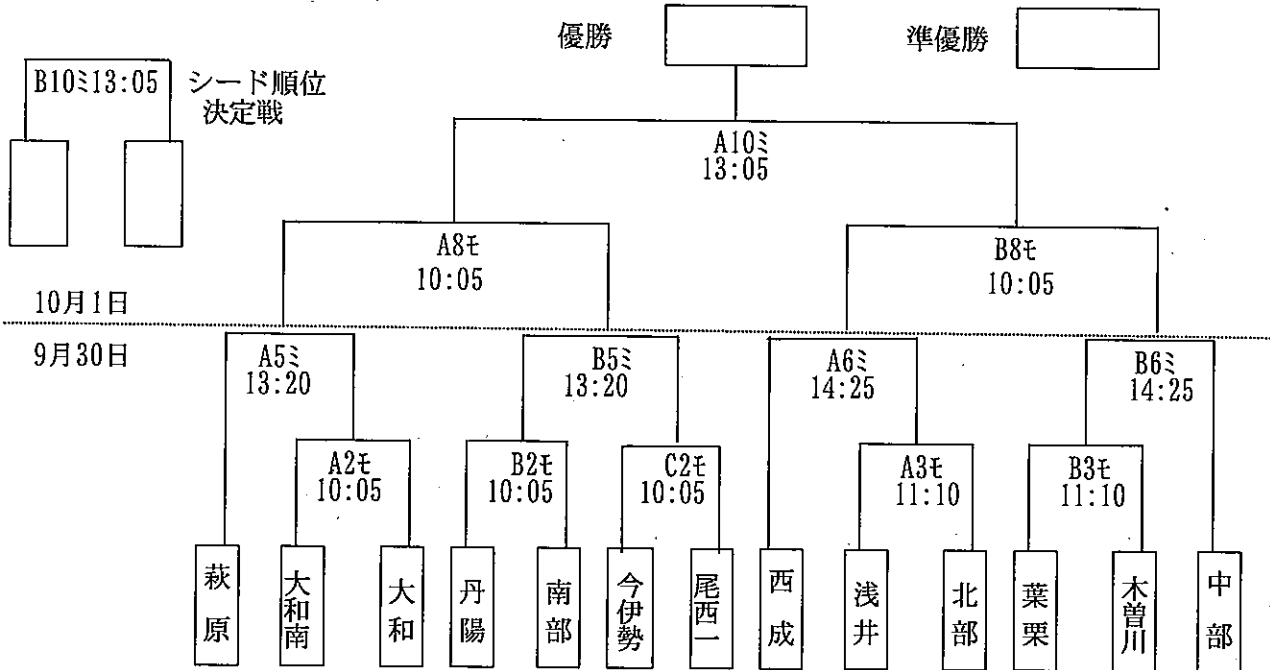

《女子の部》

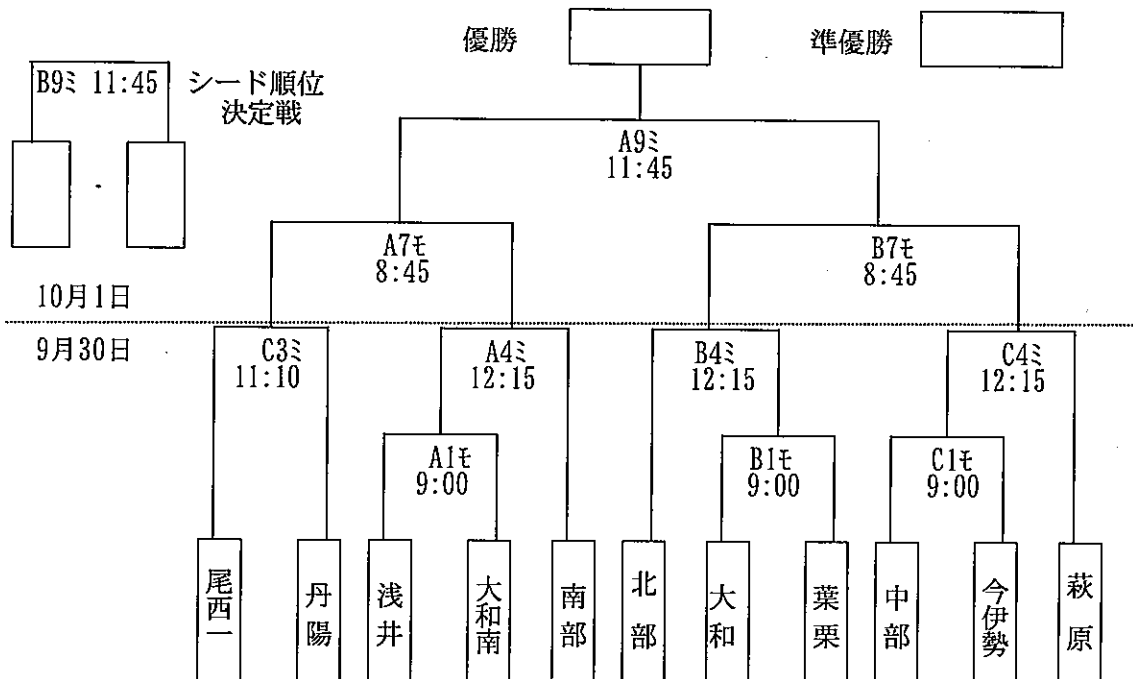

※コート表示の横の「モ」はモルテン、「ミ」はミカサを使用するという意味です。

※ コートアップ 1日目 7:55~ ①試合校 2日目 8:00~ ①試合校
8:10~ ②試合校 8:15~30 ②試合校
8:20~30 ③試合校

平成29年度 一宮市中学校新人体育大会サッカー大会

会場：一宮市光明寺公園球技場

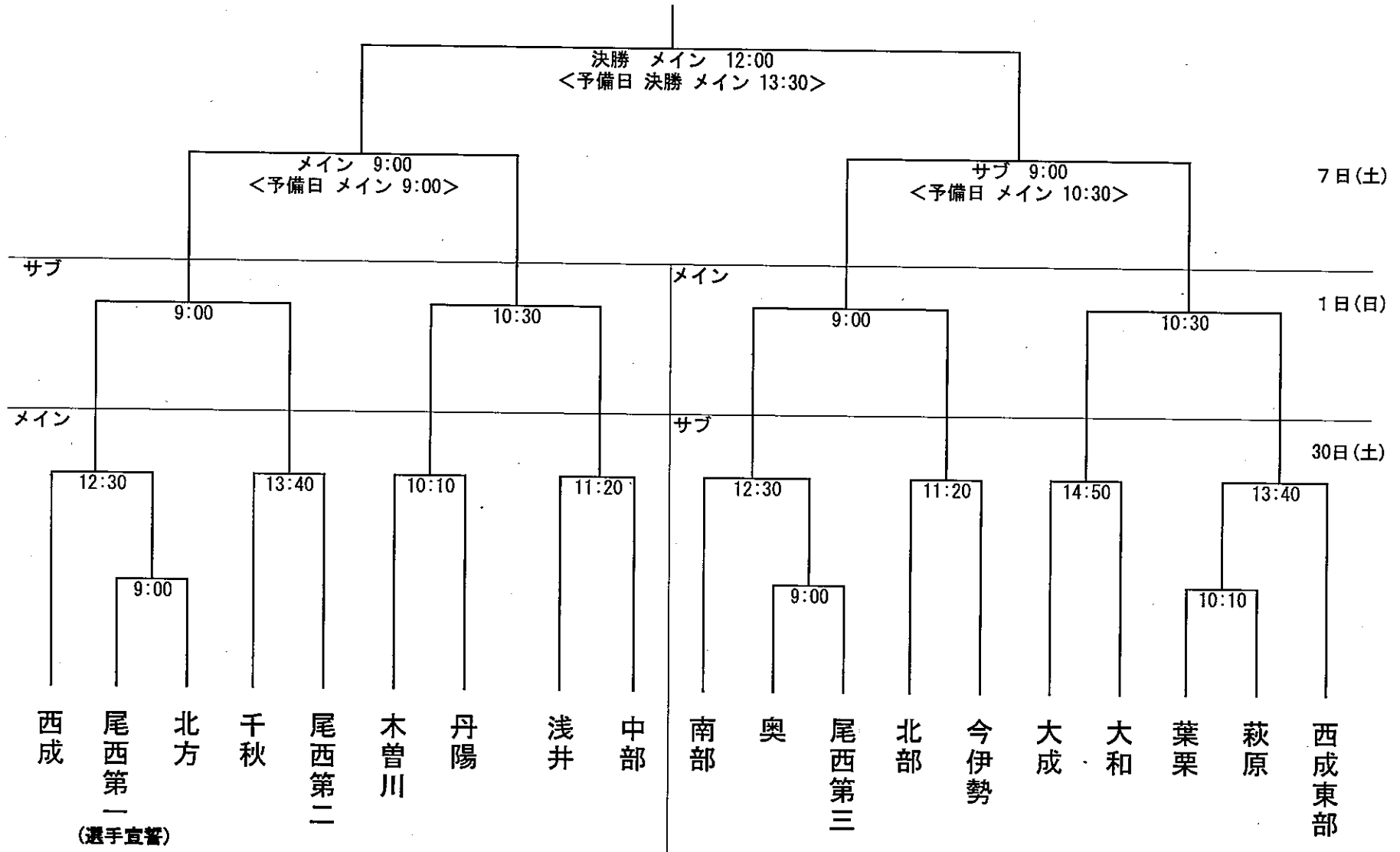

平成29年度 一宮市ソフトテニス新人体育大会 組合せ

会場 一宮市テニス場
 団体戦 9月30日(土) 10月1日(日)
 9時30分開会式 10時5分試合開始

《 男子 の 部 》

予選リーグ

A	1	2	3
1 千秋	*		
2 北部		*	
3 西成東			*

審判：各校1名
 応援席 9コート

B	4	5	6
4 大和	*		
5 丹陽		*	
6 南部			*

審判：各校1名
 応援席 10コート

C	7	8	9
7 奥	*		
8 木曾川		*	
9 尾西三			*

審判：各校1名
 応援席 12コート

D	10	11	12
10 今伊勢	*		
11 西成		*	
12 尾西一			*

審判：各校1名
 応援席 13コート

E	13	14	15
13 北方	*		
14 萩原		*	
15 浅井			*

審判：各校1名
 応援席 14コート

F	16	17	18
16 大和南	*		
17 葉栗		*	
18 中部			*

審判：各校1名
 応援席 16コート

決勝トーナメント

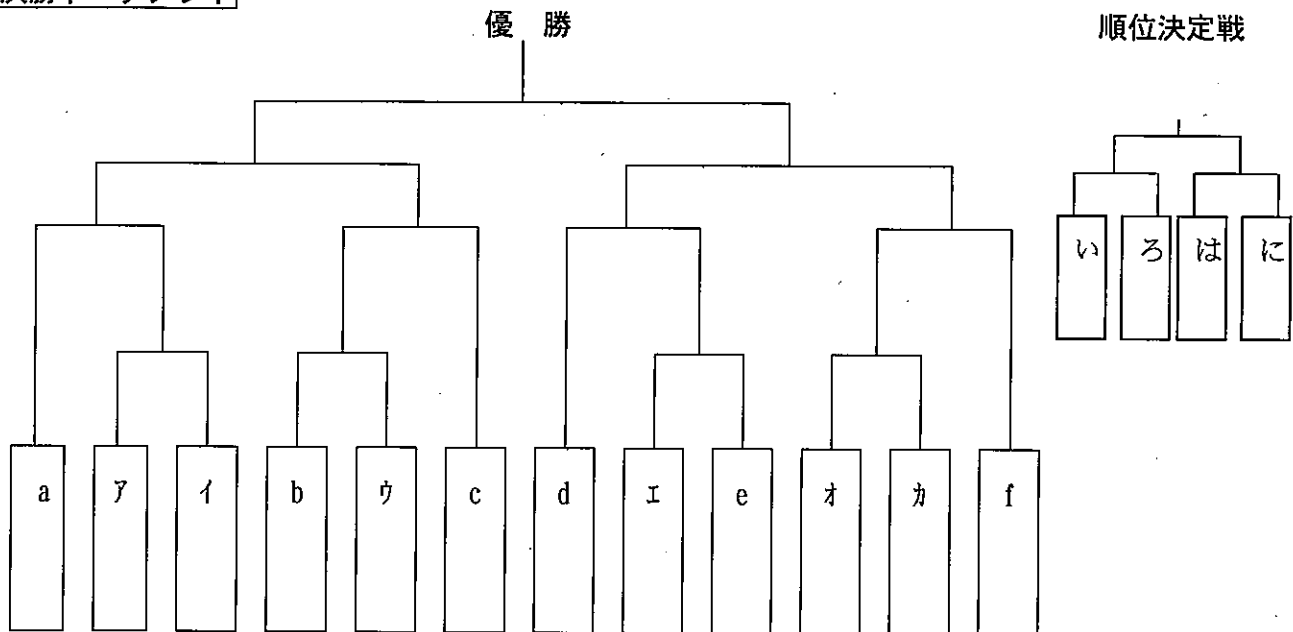

優 勝		準優勝	
第3位			

- ◎ a~fには、A~Fリーグの1位校が抽選で入る。
- ◎ ア~カには、A~Fリーグの2位校が予選リーグで対戦した学校とは決勝まであたらないように抽選して入る。
- ◎ 決勝トーナメントは2勝した時点で試合を終了する。

《 女子 の 部 》

予選リーグ

A	1	2	3
1 大和南	*		
2 尾西一		*	
3 西成			*

審判：各校1名
応援席 1コート

B	4	5	6
4 葉栗	*		
5 木曽川		*	
6 北部			*

審判：各校1名
応援席 2コート

C	7	8	9
7 奥	*		
8 尾西三		*	
9 北方			*

審判：各校1名
応援席 4コート

D	10	11	12
10 丹陽	*		
11 南部		*	
12 今伊勢			*

審判：各校1名
応援席 5コート

E	13	14	15	16
13 千秋	*		*	
14 浅井		*		*
15 中部	*		*	
16 萩原		*		*

審判：各校1名
応援席 6・7コート

F	17	18	19
17 西成東	*		
18 大和		*	
19 尾西二			*

審判：各校1名
応援席 8コート

決勝トーナメント

優勝

順位決定戦

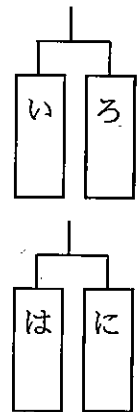
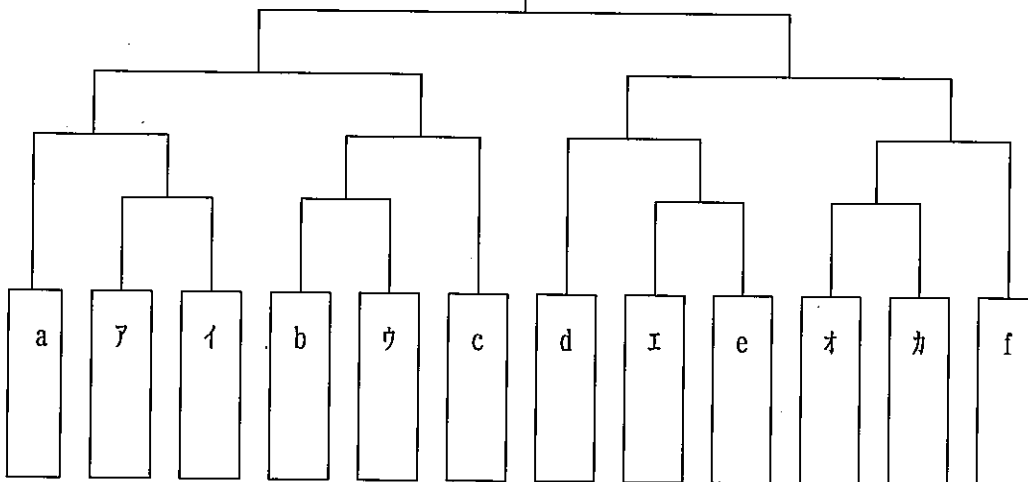

優勝		準優勝	
第3位			

◎ 抽選方法等は、男子と同様とする。

平成29年度 一宮市中学校新人バレーボール大会 組み合わせ

9月30日(土)

<男子の部>：尾西第二中学校会場(Ⅳ) 尾西第一中学校会場(Ⅰ・Ⅱ・Ⅲ) 試合球：ミカサ

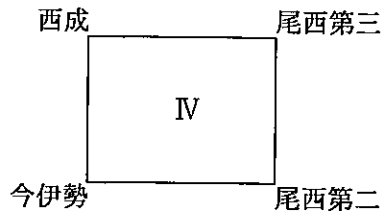
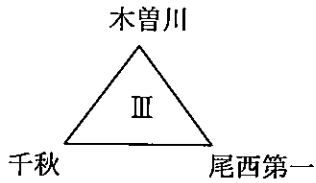
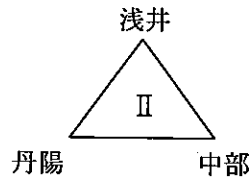
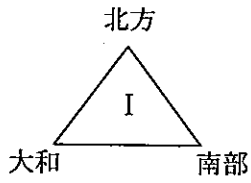

<女子の部>：尾西SC会場(Ⅱ・Ⅲ・Ⅴ)、尾西第三中会場(Ⅰ・Ⅱ・Ⅵ) 試合球：モルテン

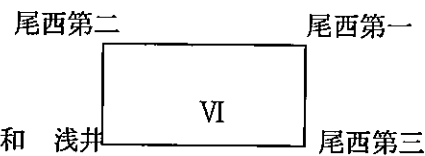
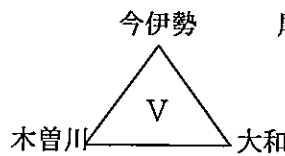
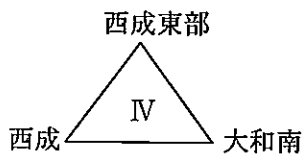
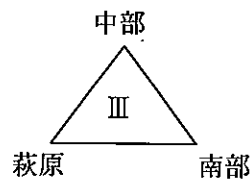
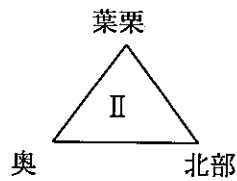
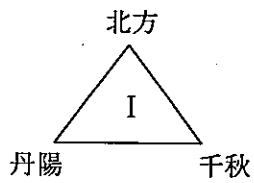

10月1日(日)

〈男子の部〉：尾西第二中学校会場

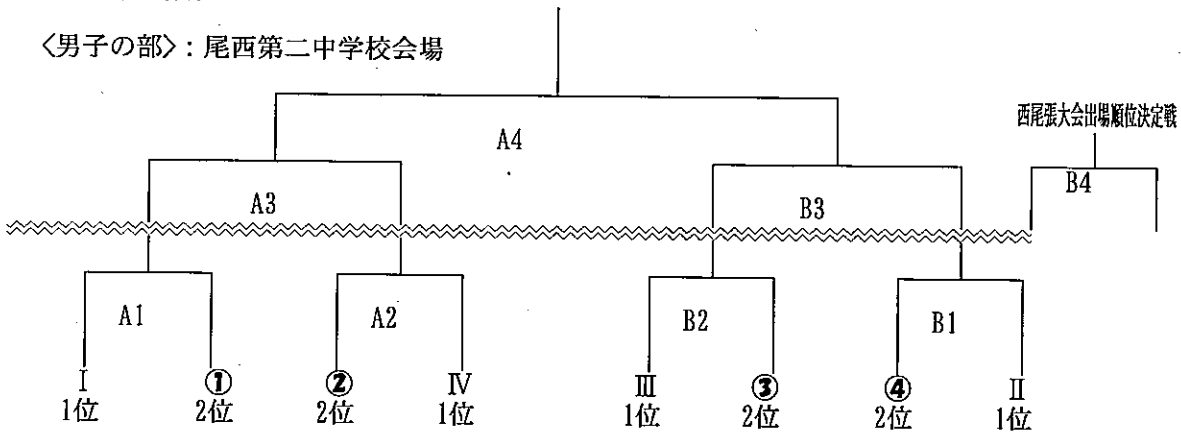

※初日の予選リーグ終了後、次の手順で組み合わせを決定します。

・①②はⅡⅢブロックの2位校、③④はⅠⅣブロックの2位校で抽選を行う。

10月1日(日)・10月7日(土)

〈女子の部〉：尾西スポーツセンター会場

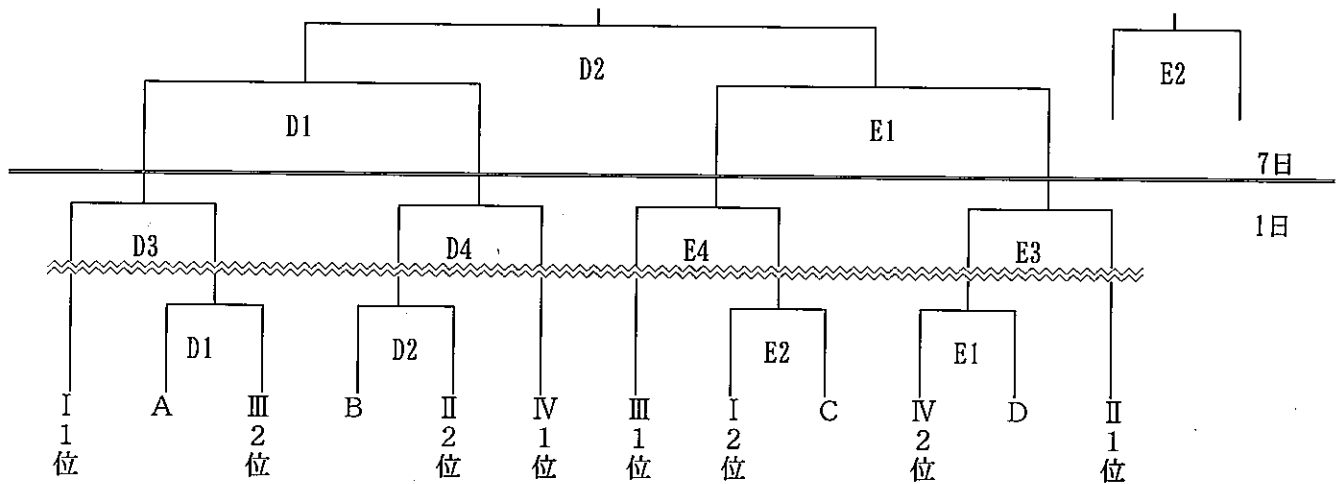

※予選リーグ終了後、次の手順で組み合わせを決定します。

・VリーグとVIリーグの1位校で抽選をしてBとCに入る。

・Bに入った学校と同一リーグの2位校がDに、Cに入った学校と同一リーグの2位校がAに入る。

平成29年度一宮市中学校バスケットボール新人大会組み合わせ

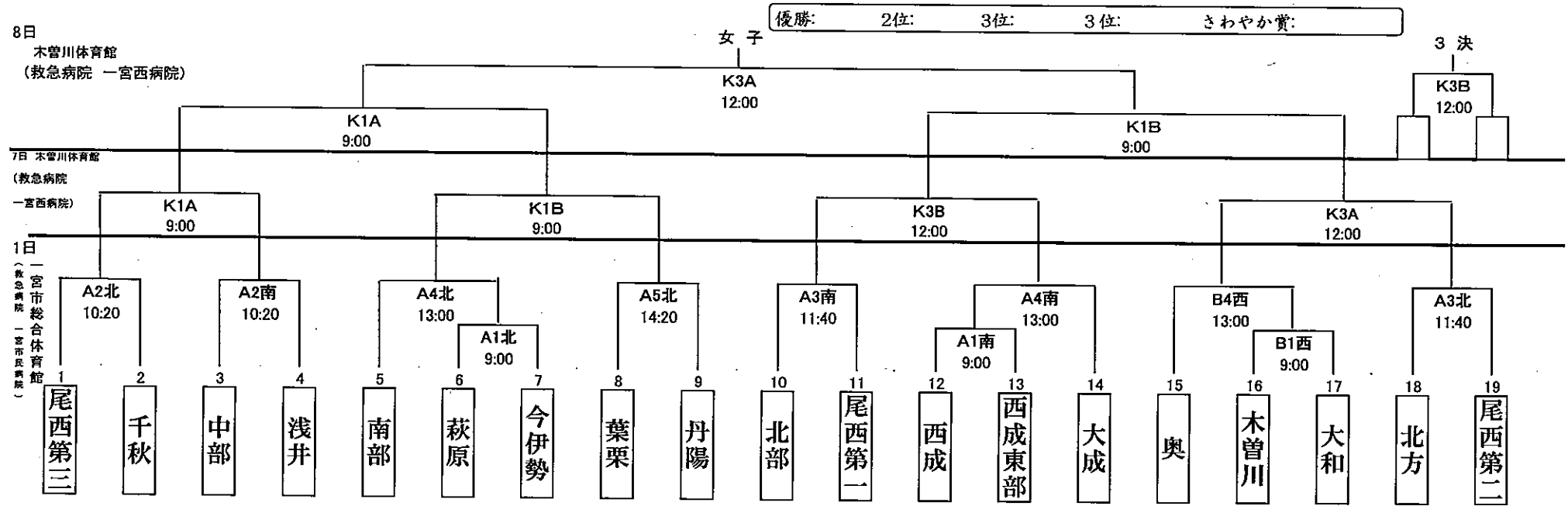
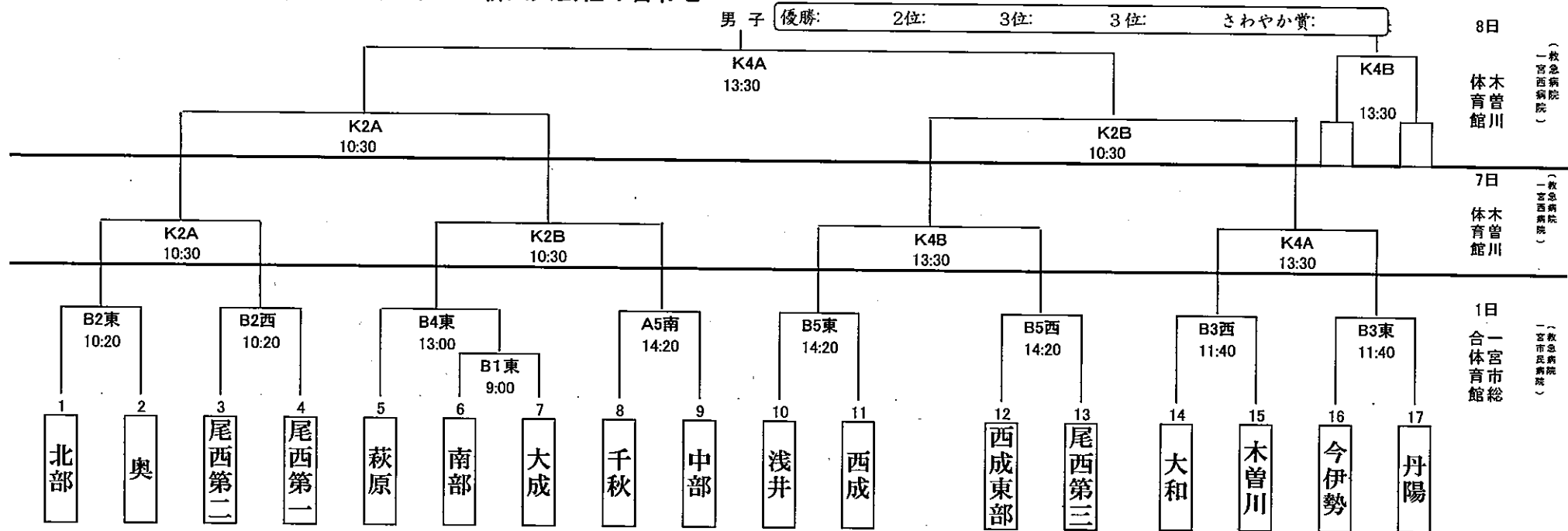

平成29年度 一宮市中学校新人体育大会 卓球の部 組み合わせ

【男子団体の部】

平成29年10月8日(日)
 試合開始 10:00
 尾西スポーツセンター 競技室

<予選リーグ>

Aリーグ	今伊勢	大和	浅井	西成	勝	敗	順位
今伊勢							
大和							
浅井							
西成							

Bリーグ	尾三	木曾川	丹陽	千秋	勝	敗	順位
尾西第三							
木曾川							
丹陽							
千秋							

Cリーグ	中部	尾二	奥	尾一	勝	敗	順位
中部							
尾西第二							
奥							
尾西第一							

Dリーグ	北部	南部	萩原	葉栗	勝	敗	順位
北部							
南部							
萩原							
葉栗							

<決勝トーナメント>

優勝

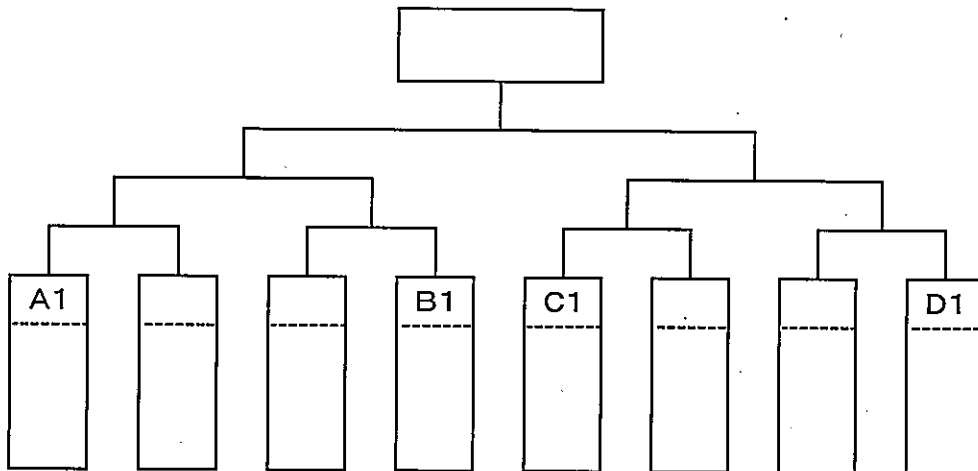

<シード順位決定戦>

3位

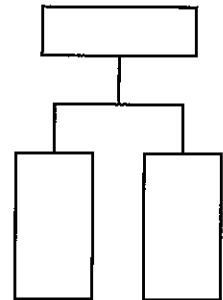

優勝	
準優勝	
3位	
さわやか賞	

【女子団体の部】

平成29年9月30日(土)
 試合開始 9:10
 一宮市総合体育館 アリーナA

<予選リーグ>

Aリーグ	尾一	今伊勢	北部	南部	勝	敗	順位
尾西第一							
今伊勢							
北部							
南部							

Bリーグ	西東	中部	萩原	大和	丹陽	勝	敗	順位
西成東部								
中部								
萩原								
大和								
丹陽								

Cリーグ	木曾川	奥	葉栗	浅井	勝	敗	順位
木曾川							
奥							
葉栗							
浅井							

Dリーグ	西成	尾三	尾二	千秋	勝	敗	順位
西成							
尾西第三							
尾西第二							
千秋							

<決勝トーナメント>

優勝

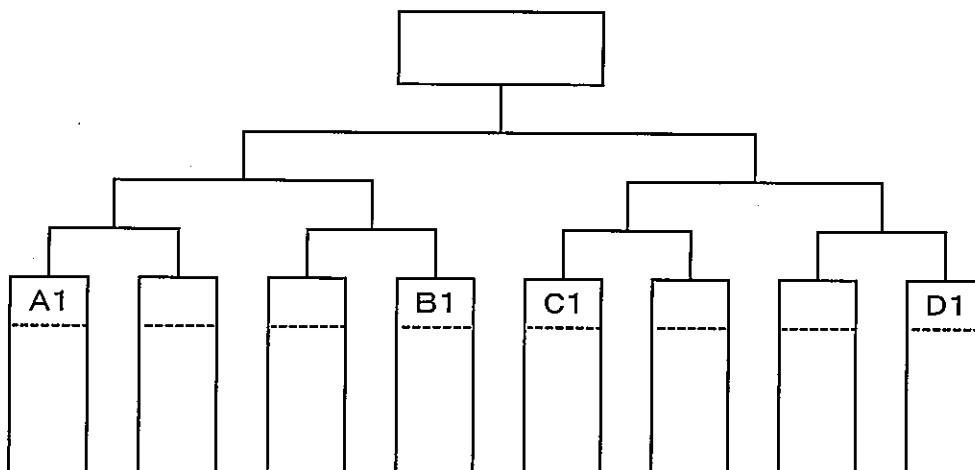

<シード順位決定戦>

3位

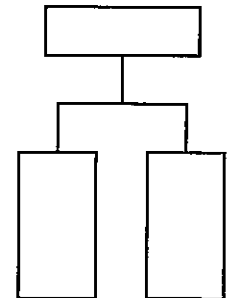

優勝	
準優勝	
3位	
さわやか賞	

平成29年度 一宮市中学校新人体育大会 剣道競技の部 組合せ

9月30日(土)
午前の部
開会式 9:30~
団体戦予選リーグ
(各学校2試合目まで)

12:45~
(多少の変動あり)

午後の部
団体戦予選リーグ
(各学校3試合目)
団体戦決勝トーナメント

男子予選リーグ一覧

Aブロック	A1	A2	A3	A4
	木曽川	尾西第三	大和	浅井
木曽川	/	/	/	/
尾西第三	/	/	/	/
大和	/	/	/	/
浅井	/	/	/	/
勝ち点	0	0	0	0
勝者数	0	0	0	0
取得本数	0	0	0	0
順位				

Bブロック	B1	B2	B3	B4
	奥	西成東部	大和南	葉栗
奥	/	/	/	/
西成東部	/	/	/	/
大和南	/	/	/	/
葉栗	/	/	/	/
勝ち点	0	0	0	0
勝者数	0	0	0	0
取得本数	0	0	0	0
順位				

Cブロック	C1	C2	C3	C4
	今伊勢	南部	尾西第一	北部
今伊勢	/	/	/	/
南部	/	/	/	/
尾西第一	/	/	/	/
北部	/	/	/	/
勝ち点	0	0	0	0
勝者数	0	0	0	0
取得本数	0	0	0	0
順位				

Dブロック	D1	D2	D3	D4
	丹陽	千秋	中部	萩原
丹陽	/	/	/	/
千秋	/	/	/	/
中部	/	/	/	/
萩原	/	/	/	/
勝ち点	0	0	0	0
勝者数	0	0	0	0
取得本数	0	0	0	0
順位				

女子予選リーグ一覧

Aブロック	a1	a2	a3	a4
	南部	木曽川	奥	中部
南部	/	/	/	/
木曽川	/	/	/	/
奥	/	/	/	/
中部	/	/	/	/
勝ち点	0	0	0	0
勝者数	0	0	0	0
取得本数	0	0	0	0
順位				

Bブロック	b1	b2	b3	b4
	大和南	北部	丹陽	尾西第一
大和南	/	/	/	/
北部	/	/	/	/
丹陽	/	/	/	/
尾西第一	/	/	/	/
勝ち点	0	0	0	0
勝者数	0	0	0	0
取得本数	0	0	0	0
順位				

Cブロック	c1	c2	c3	c4
	大和	葉栗	今伊勢	浅井
大和	/	/	/	/
葉栗	/	/	/	/
今伊勢	/	/	/	/
浅井	/	/	/	/
勝ち点	0	0	0	0
勝者数	0	0	0	0
取得本数	0	0	0	0
順位				

Dブロック	d1	d2	d3	d4
	千秋	西成東部	尾西第三	萩原
千秋	/	/	/	/
西成東部	/	/	/	/
尾西第三	/	/	/	/
萩原	/	/	/	/
勝ち点	0	0	0	0
勝者数	0	0	0	0
取得本数	0	0	0	0
順位				

男子決勝トーナメント

優勝 _____
準優勝 _____
3位 _____

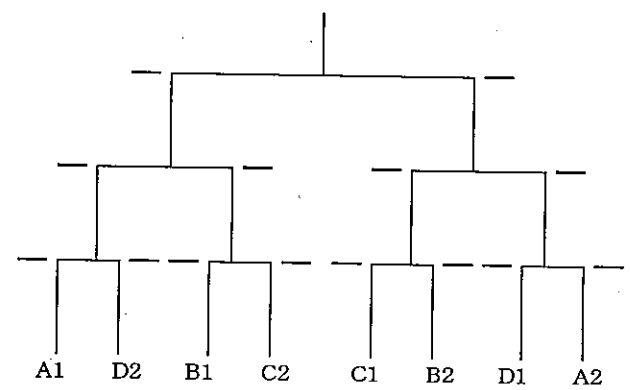

女子決勝トーナメント

優勝 _____
準優勝 _____
3位 _____

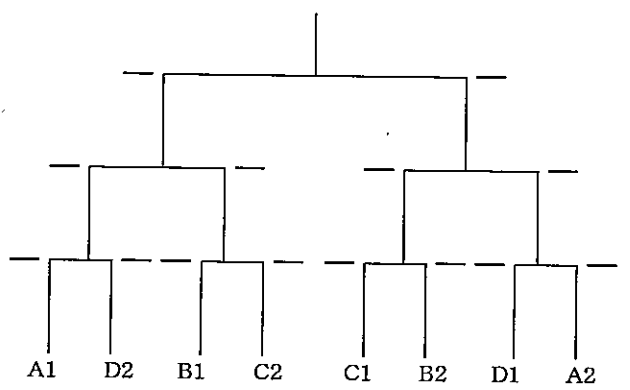

平成29年度 一宮市新人体育大会(柔道)

団体 男子

		ア	イ	ウ	エ	オ	カ	
男子		北部	南部	大和	尾三	木曾川	大成	順位
ア	北部	*						
イ	南部		*					
ウ	大和			*				
エ	尾三				*			
オ	木曾川					*		
カ	大成						*	

団体 女子

		キ	ク	ケ	コ	サ	
女子		大成	南部	尾一	北部	尾三	順位
キ	大成	*					
ク	南部		*				
ケ	尾一			*			
コ	北部				*		
サ	尾三					*	

○大会中選手がけがをした時は、一宮市民病院(TEL 71-1911)を利用する。
 ○8:45開会式 9:00競技開始