

平成 29 年 度

# 市 税 統 計



一 宮 市

# 一宮市民憲章

わたしたちのまち一宮市は、木曾の清流と豊かな濃尾平野にはぐくまれ、先人のたゆまぬ努力により、繊維を中心として発展してきました。

わたしたちは、このまちの市民であることに誇りを持ち、互いに手をたずさえて、未来へはばたく「心ふれあう躍動のまち一宮」をつくることをめざし、ここにこの憲章を定めます。

1. **いのち**を大切にし、  
だれもが安心して暮らせる 福祉のまちをつくれます。
1. **ちきゅう**を愛し、  
自然も人も共生できる 住みよいまちをつくれます。
1. **のび**やかに青少年が育ち、  
個性を生かす 教育と文化のまちをつくれます。
1. **みどり**豊かなふるさとを守り、  
活力ある産業のまちをつくれます。
1. **やさし**さと思いやりに満ち、  
夢と希望があふれるまちをつくれます。

平成19年3月28日制定

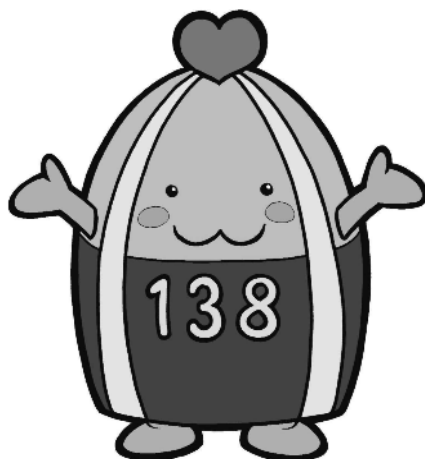

一宮市マスコットキャラクター「いちみん」

# 目 次

<b>[概 要]</b>	頁
1. 概況 .....	1
2. 行政機構 .....	2
<b>[財 政]</b>	
3. 平成29年度一般会計歳入歳出当初予算額 .....	4
4. 平成28年度一般会計歳入歳出決算見込額 .....	6
<b>[市 税]</b>	
5. 平成28年度市税決算見込額 .....	8
6. 一般会計歳入総額中に占める市税の割合及び負担額 .....	12
7. 市税税目別決算額 .....	14
8. 平成28年度市税月別状況 .....	18
(1)調定額 .....	18
(2)収入済額 .....	18
9. 市税の税率等 .....	20
<b>[市 民 税]</b>	
10. 個人の市民税・県民税調定額及び負担額(現年度分) .....	25
11. 個人の市民税・県民税納税者数 .....	27
12. 個人の市民税・県民税確定あん分比 .....	27
13. 個人の市民税の納税義務者数等 .....	28
14. 個人の市民税所得割額等に関する調 .....	30
(1)平成29年度所得の種類別課税状況 .....	30
(2)年度別総所得金額等課税状況対比表 .....	32
(3)平成29年度課税標準額段階別納税義務者数等の調 .....	33
(4)年度別所得控除等の人員対比表 .....	34
(5)年度別所得控除額等対比表 .....	35
15. 法人市民税月別調定額 .....	36
16. 業態別法人税割額(現事業年度分) .....	37
17. 組織別法人数 .....	38
18. 資本金等別法人数 .....	38
<b>[固定資産税・都市計画税]</b>	
19. 家屋に関する概要調書(平成29年度分) .....	39

20. 土地に関する概要調書(平成29年度分) .....	40
21. 償却資産に関する概要調書(平成29年度分) .....	42
22. 平成29年度都市計画税に関する調 .....	44
(1)納税義務者数に関する調 .....	44
(2)地積・床面積等に関する調(法定免税点以上のもの) .....	44
(3)決定価格及び課税標準額等に関する調(法定免税点以上のもの) .....	44
23. 固定資産税の調定額(現年度当初調定分) .....	45
24. 都市計画税の調定額(現年度当初調定分) .....	45
25. 交付金の調定額.....	45
26. 固定資産税の課税標準額(法定免税点以上のもの) .....	46
27. 固定資産税の納税者数(法定免税点以上のもの) .....	46
28. 住宅に対する固定資産税の軽減額 .....	46
29. 新增築家屋の棟数等 .....	47
30. 固定資産評価審査委員会審査状況及び閲覧者数 .....	47
<b>[諸 税]</b>	
31. 軽自動車税に関する調 .....	48
(1)平成29年度軽自動車税調定額(現年度分) .....	48
(2)軽自動車税課税台数の推移 .....	48
32. 市たばこ税調定額等 .....	49
33. 入湯税調定額等 .....	49
34. 事業所税月別調定額 .....	50
35. 事業所税年度別課税状況(現年度分) .....	50
<b>[国民健康保険税]</b>	
36. 国民健康保険税に関する調 .....	51
(1)納期(平成29年度) .....	51
(2)算定の基礎 .....	51
(3)税率 .....	51
(4)課税限度額 .....	51
37. 平成28年度特別会計国民健康保険費決算見込額 .....	52
38. 国民健康保険税決算額 .....	52
39. 年度別国民健康保険費決算額(歳入) .....	53

40. 年度別国民健康保険費決算額(歳出) .....	53
41. 国保特別会計歳入総額中に占める国保税の割合及び負担額 .....	54
42. 低所得者についての軽減 .....	54
43. 納税世帯数 .....	54
44. 国民健康保険税調定額(現年度分) .....	55
45. 国民健康保険被保険者資格得喪届の状況 .....	56
(1)異動届出件数 .....	56
(2)被保険者増減内訳 .....	56
46. 国民健康保険の加入状況 .....	56
<b>[納 税]</b>	
47. 平成28年度督促状発布状況 .....	57
48. 平成28年度滞納処分状況 .....	57
49. 平成28年度口座振替状況 .....	58
50. 口座振替状況 .....	58
<b>[税務機構その他]</b>	
51. 税務事務従事職員の特殊勤務手当 .....	59
52. 徴税費 .....	59
53. 税外収入 .....	59
54. 税務機構及び事務分掌 .....	60
55. 税務職員の構成 .....	61
(1)年齢別職員数 .....	61
(2)勤続年数 .....	61
(3)税務事務経験年数 .....	61
56. 税務事務電算処理状況 .....	62
57. eLTAX(エルタックス)利用状況 .....	62
別表1. 市税税目別調定額指数表 .....	63
2. 市税税目別現年度分調定額指数表(図) .....	64
用語の解説 .....	65



# 1. 概 況

市制施行 大正10年9月1日  
 都市形態 商工業都市  
 位 置 北緯 35度18分  
 東経 136度48分  
 面 積 113.82km<sup>2</sup>  
 東西 15.3km  
 南北 13.3km

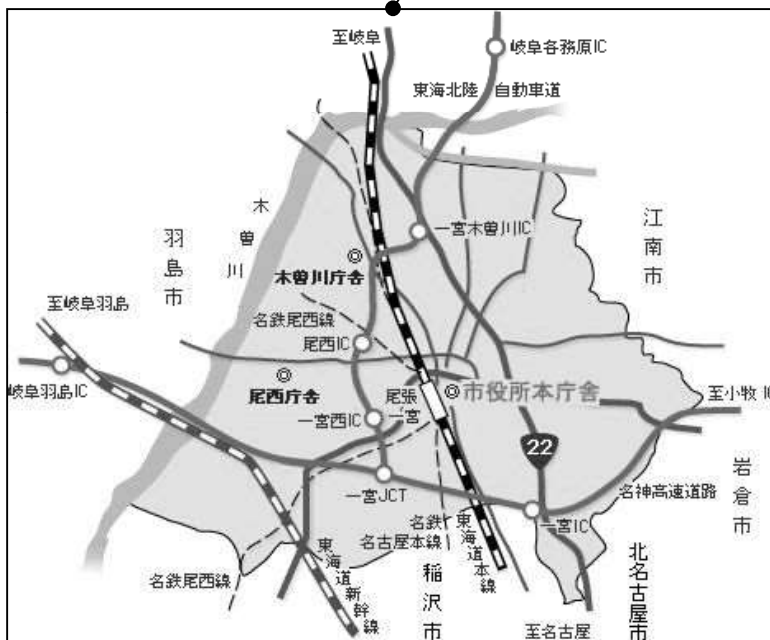
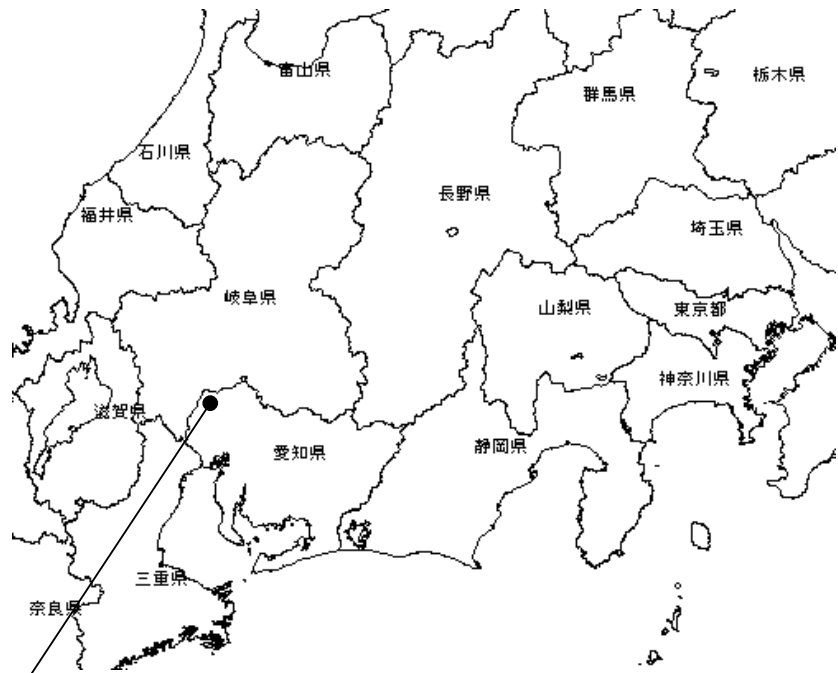

年	人 口 人	世 帯 数 世帯	人口密度 1km <sup>2</sup> 当たり 人
25	386,447	148,759	3,393
26	386,429	150,754	3,392
27	386,410	152,651	3,395
28	386,094	154,692	3,392
29	386,105	156,693	3,392

※ 各年4月1日現在

※ 平成27年度から面積算定方法が変更  
 (113.91km<sup>2</sup>→113.82km<sup>2</sup>)

## 2. 行政機構

平成29年4月1日現在

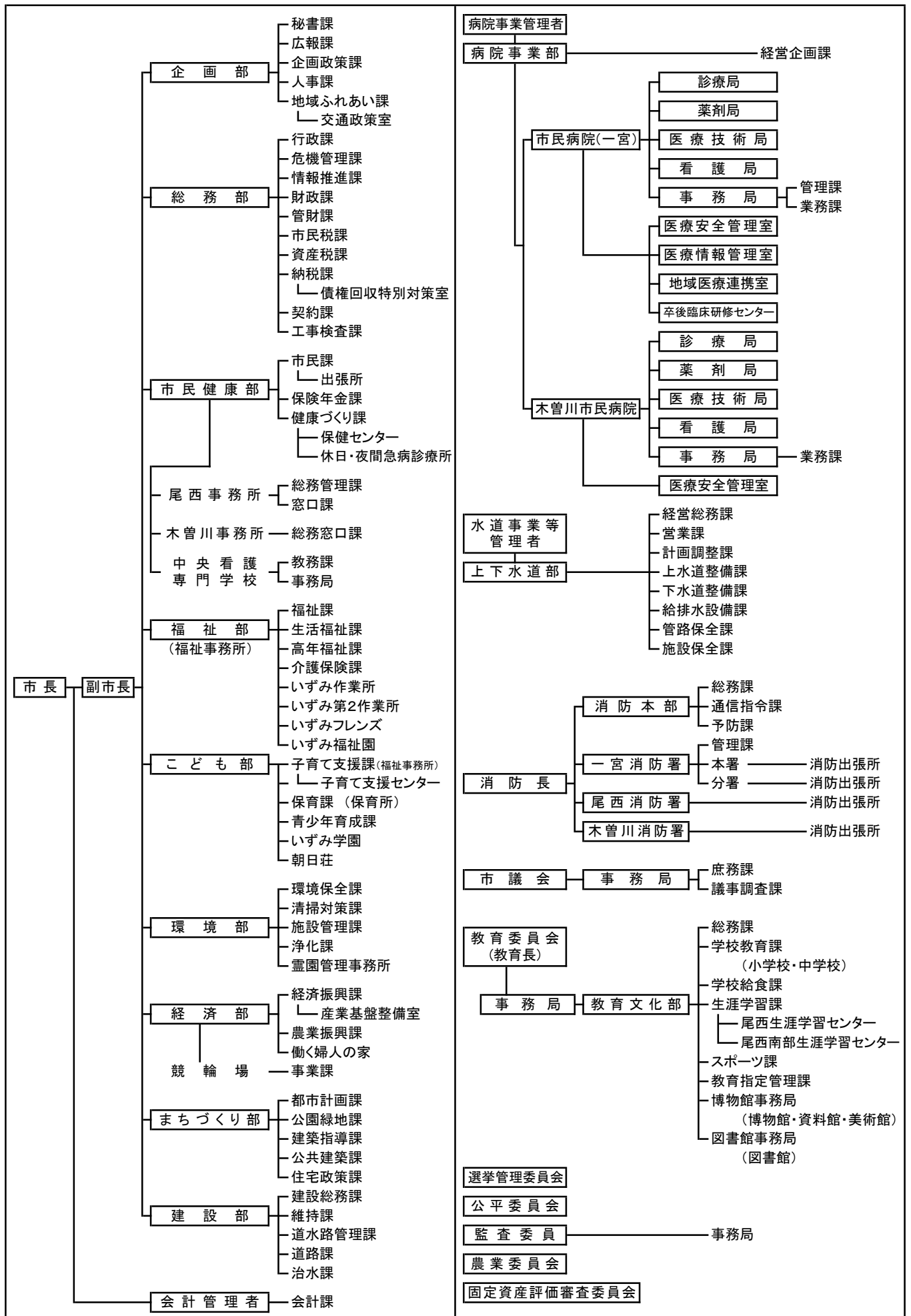





### 3. 平成29年度一般会計歳入歳出当初予算額

歳 入			歳 出		
区 分	予 算 額	構 成 比	区 分	予 算 額	構 成 比
	千円	%		千円	%
市 税	49,030,000	44.5	議 会 費	606,271	0.6
市 民 税	23,047,044	20.9	総 務 費	7,242,350	6.5
固 定 資 産 税	19,419,002	17.6	徴 税 費	1,137,476	1.0
軽 自 動 車 税	690,001	0.6	そ の 他	6,104,874	5.5
市 た ば こ 税	2,200,002	2.0	民 生 費	44,009,224	40.0
入 湯 税	249	0.0	衛 生 費	9,866,277	9.0
事 業 所 税	830,701	0.8	労 働 費	181,389	0.2
都 市 計 画 税	2,843,001	2.6	農 林 水 産 業 費	207,636	0.2
地 方 譲 与 税	930,000	0.8	商 工 費	2,357,350	2.1
利 子 割 交 付 金	70,000	0.1	土 木 費	8,848,717	8.0
配 当 割 交 付 金	350,000	0.3	消 防 費	3,716,700	3.4
株 式 等 譲 渡 所 得 割 交 付 金	250,000	0.2	教 育 費	8,941,705	8.1
地 方 消 費 税 交 付 金	6,500,000	5.9	公 債 費	9,002,125	8.2
自 動 車 取 得 税 交 付 金	520,000	0.5	諸 支 出 金	15,050,256	13.7
地 方 特 例 交 付 金	280,000	0.3	予 備 費	10,000	0.0
地 方 交 付 税	9,300,000	8.4			
交 通 安 全 対 策 特 別 交 付 金	70,000	0.1			
分 担 金 及 び 負 担 金	1,655,610	1.5			
使 用 料 及 び 手 数 料	1,658,340	1.5			
国 庫 支 出 金	16,834,053	15.3			
県 支 出 金	7,608,535	6.9			
財 産 収 入	194,708	0.2			
寄 附 金	30,005	0.0			
繰 入 金	2,119,816	1.9			
繰 越 金	2,058,564	1.9			
諸 収 入	2,486,769	2.3			
市 債	8,093,600	7.4			
<b>合 計</b>	<b>110,040,000</b>	<b>100.0</b>	<b>合 計</b>	<b>110,040,000</b>	<b>100.0</b>

# 平成29年度一般会計当初予算額構成図

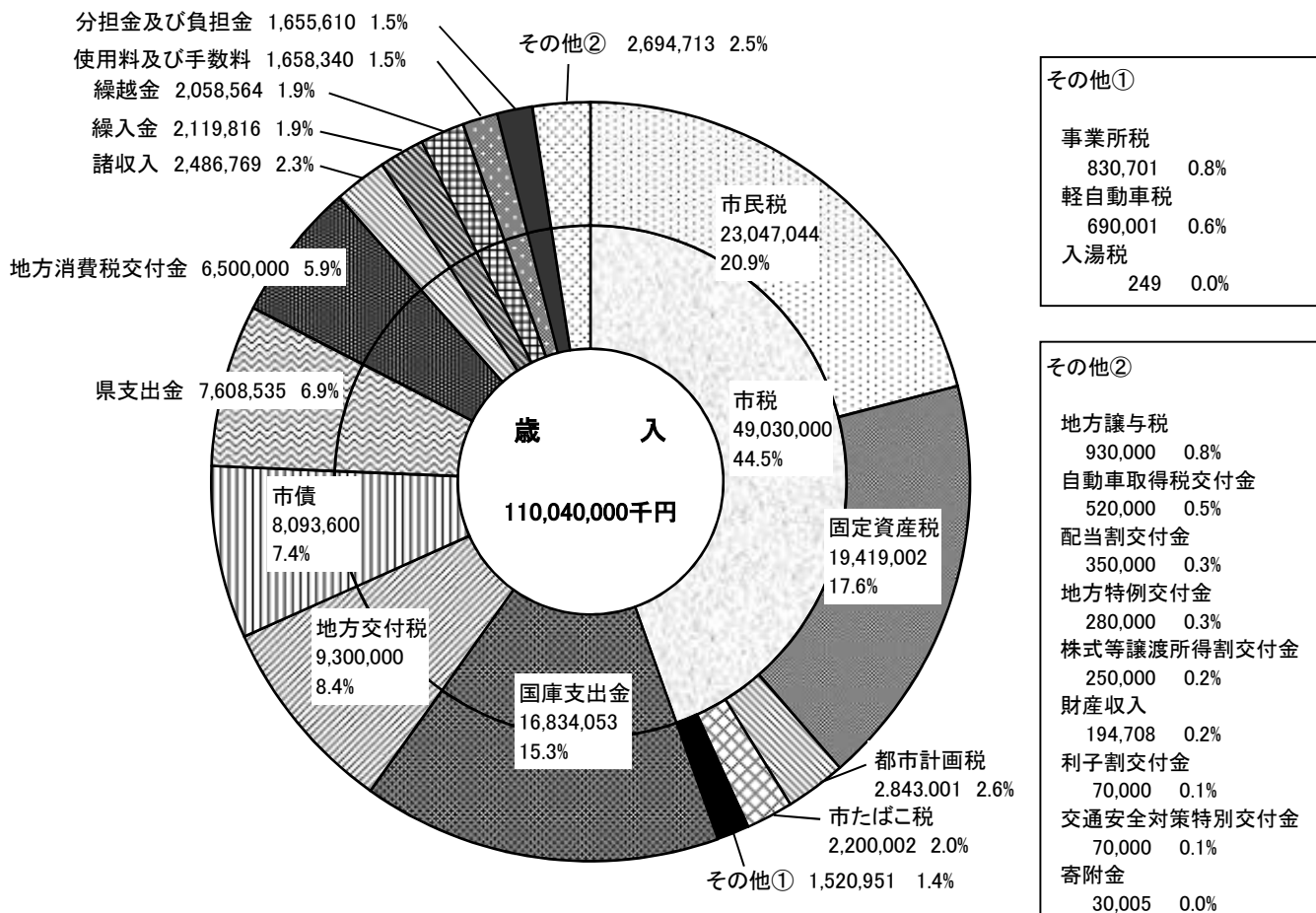

**その他③**

議会費	606,271	0.6%
農林水産業費	207,636	0.2%
労働費	181,389	0.2%
予備費	10,000	0.0%

#### 4. 平成28年度一般会計歳入歳出決算見込額

歳 入				歳 出			
区 分	予 算	決 算	構 成 比	区 分	予 算	決 算	構 成 比
	現 額	見 込 額			現 額	見 込 額	
	千円	千円	%		千円	千円	%
市 税	49,074,997	49,391,222	42.7	議 会 費	610,273	600,857	0.5
市 民 税	23,175,242	23,339,566	20.2	総 務 費	7,882,872	7,705,490	6.8
固定資産税	19,256,501	19,320,408	16.7	徴 税 費	1,170,649	1,151,341	1.0
軽自動車税	680,001	689,329	0.6	そ の 他	6,712,223	6,554,149	5.8
市たばこ税	2,320,002	2,349,176	2.0	民 生 費	46,028,887	44,230,088	39.0
入 湯 税	249	323	0.0	衛 生 費	9,870,330	9,498,690	8.4
事業所税	823,001	857,323	0.7	労 働 費	753,464	728,149	0.6
都市計画税	2,820,001	2,835,097	2.5	農 林 水 産 業 費	198,832	193,765	0.2
地方譲与税	930,000	955,653	0.8	商 工 費	2,378,184	2,305,021	2.0
利子割交付金	50,000	57,289	0.0	土 木 費	9,356,696	9,085,123	8.0
配当割交付金	400,000	270,279	0.2	消 防 費	3,896,654	3,877,786	3.4
株式等譲渡 所得割交付金	320,000	139,946	0.1	教 育 費	12,578,569	9,944,369	8.8
地方消費税金 交 付 金	6,500,000	6,513,302	5.7	公 債 費	8,422,522	8,413,335	7.4
自動車取得税金 交 付 金	340,000	409,902	0.4	諸 支 出 金	17,112,377	16,938,537	14.9
地方特例交付金	274,136	274,136	0.2	予 備 費	10,000	0	0.0
地方交付税	10,408,964	9,942,682	8.6				
交通安全対策 特別交付金	67,000	71,697	0.1				
分担金及び 負 担 金	1,641,039	1,654,599	1.4				
使用料及び 手 数 料	1,600,111	1,728,332	1.5				
国庫支出金	19,282,314	18,006,707	15.6				
県 支 出 金	8,209,321	8,167,360	7.1				
財 産 収 入	274,010	316,984	0.3				
寄 附 金	31,306	37,050	0.0				
繰 入 金	2,915,074	2,918,380	2.5				
繰 越 金	3,019,257	3,073,981	2.7				
諸 収 入	2,732,531	2,889,899	2.5				
市 債	11,029,600	8,896,200	7.7				
<b>合 計</b>	<b>119,099,660</b>	<b>115,715,600</b>	<b>100.1</b>	<b>合 計</b>	<b>119,099,660</b>	<b>113,521,210</b>	<b>100.0</b>

# 平成28年度一般会計決算見込額構成図

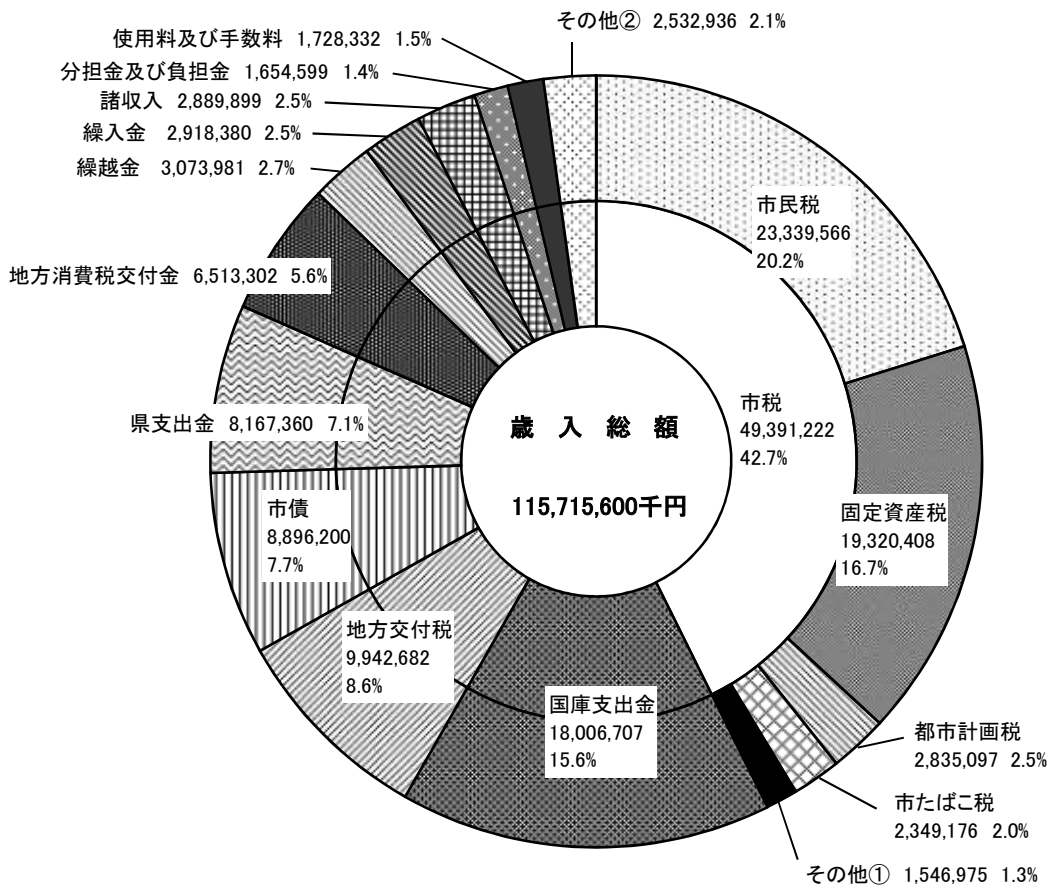

その他①

事業所税	857,323	0.7%
軽自動車税	689,329	0.6%
入湯税	323	0.0%

その他②

地方譲与税	955,653	0.8%
自動車取得税交付金	409,902	0.4%
財産収入	316,984	0.3%
地方特例交付金	274,136	0.2%
配当割交付金	270,279	0.2%
株式等譲渡所得割交付金	139,946	0.1%
交通安全対策特別交付金	71,697	0.1%
利子割交付金	57,289	0.0%
寄附金	37,050	0.0%

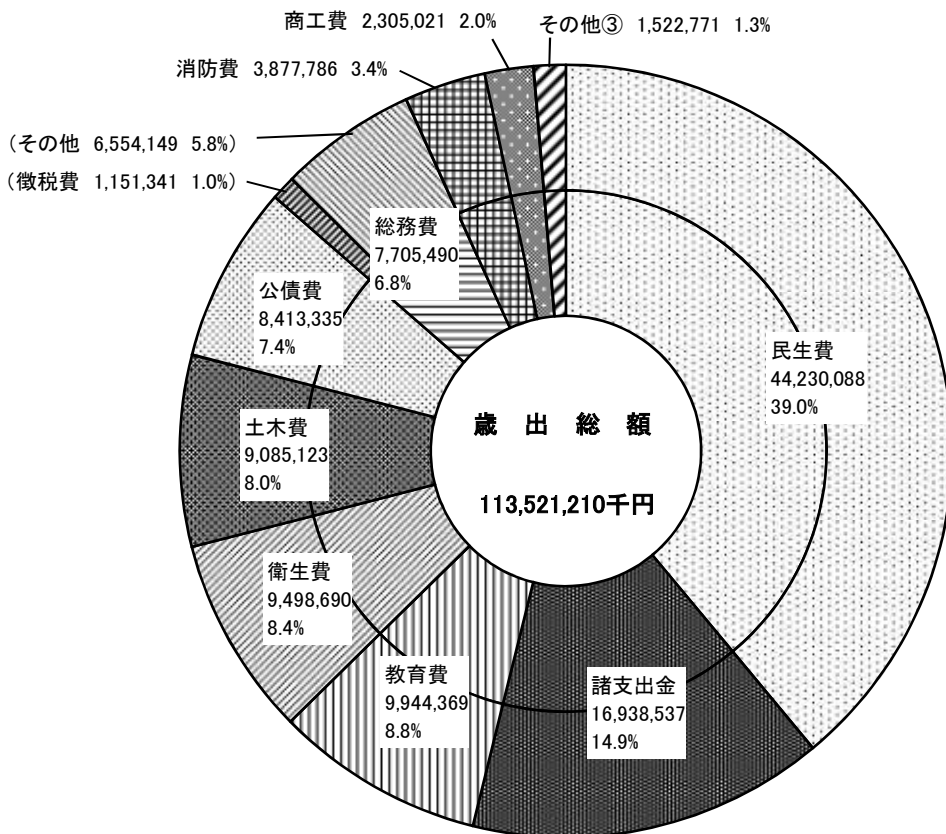

その他③

労働費	728,149	0.6%
議会費	600,857	0.5%
農林水産業費	193,765	0.2%
予備費	0	0.0%

## 5. 平成28年度市税決算見込額

区 分 税 目	調 定 済 額			
	現年課税分 A	滞納繰越分 B	合 計 C	前年比
	千円	千円	千円	%
I 普通税	45,552,658	1,960,117	47,512,775	100.5
1 法定普通税	45,552,658	1,960,117	47,512,775	100.5
(1) 市民税	23,257,151	1,131,521	24,388,672	99.8
(ア) 個人	20,687,627	1,096,622	21,784,249	100.8
① 均等割	645,169	34,200	679,369	100.5
② 所得割	20,042,458	1,062,422	21,104,880	100.8
(イ) 法人	2,569,524	34,899	2,604,423	92.7
① 均等割	850,612	11,553	862,165	102.9
② 法人税割	1,718,912	23,346	1,742,258	88.4
(2) 固定資産税	19,252,536	785,880	20,038,416	101.5
(ア) 純固定資産税	19,160,749	785,880	19,946,629	101.5
① 土地	7,726,114	316,887	8,043,001	99.7
② 家屋	9,315,549	382,078	9,697,627	102.5
③ 償却資産	2,119,086	86,915	2,206,001	103.4
(イ) 交付金 ※	91,787	0	91,787	102.2
(3) 軽自動車税	693,795	42,716	736,511	115.2
(4) 市たばこ税	2,349,176	0	2,349,176	96.4
II 目的税	3,681,064	118,065	3,799,129	100.1
1 入湯税	323	0	323	110.2
2 事業所税	857,323	0	857,323	97.7
3 都市計画税	2,823,418	118,065	2,941,483	100.8
<b>合 計(I～II)</b>	<b>49,233,722</b>	<b>2,078,182</b>	<b>51,311,904</b>	<b>100.5</b>

※用語の解説(65頁)参照

収 入 済 額				徴 収 率		
現年課税分	滞納繰越分	合 計		D/A	E/B	F/C
D	E	F	前年比	× 100	× 100	× 100
千円	千円	千円	%	%	%	%
45,111,215	587,264	45,698,479	101.3	99.0	30.0	96.2
45,111,215	587,264	45,698,479	101.3	99.0	30.0	96.2
23,005,187	334,379	23,339,566	100.7	98.9	29.6	95.7
20,445,572	323,914	20,769,486	101.8	98.8	29.5	95.3
637,621	10,101	647,722	101.6	98.8	29.5	95.3
19,807,951	313,813	20,121,764	101.8	98.8	29.5	95.3
2,559,615	10,465	2,570,080	92.8	99.6	30.0	98.7
847,332	3,464	850,796	102.9	99.6	30.0	98.7
1,712,283	7,001	1,719,284	88.5	99.6	30.0	98.7
19,079,321	241,087	19,320,408	102.1	99.1	30.7	96.4
18,987,534	241,087	19,228,621	102.1	99.1	30.7	96.4
7,656,269	97,213	7,753,482	100.4	99.1	30.7	96.4
9,231,335	117,211	9,348,546	103.2	99.1	30.7	96.4
2,099,930	26,663	2,126,593	104.1	99.1	30.7	96.4
91,787	0	91,787	102.2	100.0	—	100.0
677,531	11,798	689,329	116.7	97.7	27.6	93.6
2,349,176	0	2,349,176	96.4	100.0	—	100.0
3,656,559	36,184	3,692,743	100.6	99.3	30.6	97.2
323	0	323	110.2	100.0	—	100.0
857,323	0	857,323	97.8	100.0	—	100.0
2,798,913	36,184	2,835,097	101.5	99.1	30.6	96.4
<b>48,767,774</b>	<b>623,448</b>	<b>49,391,222</b>	<b>101.2</b>	<b>99.1</b>	<b>30.0</b>	<b>96.3</b>

## 平成28年度市税調定額構成図

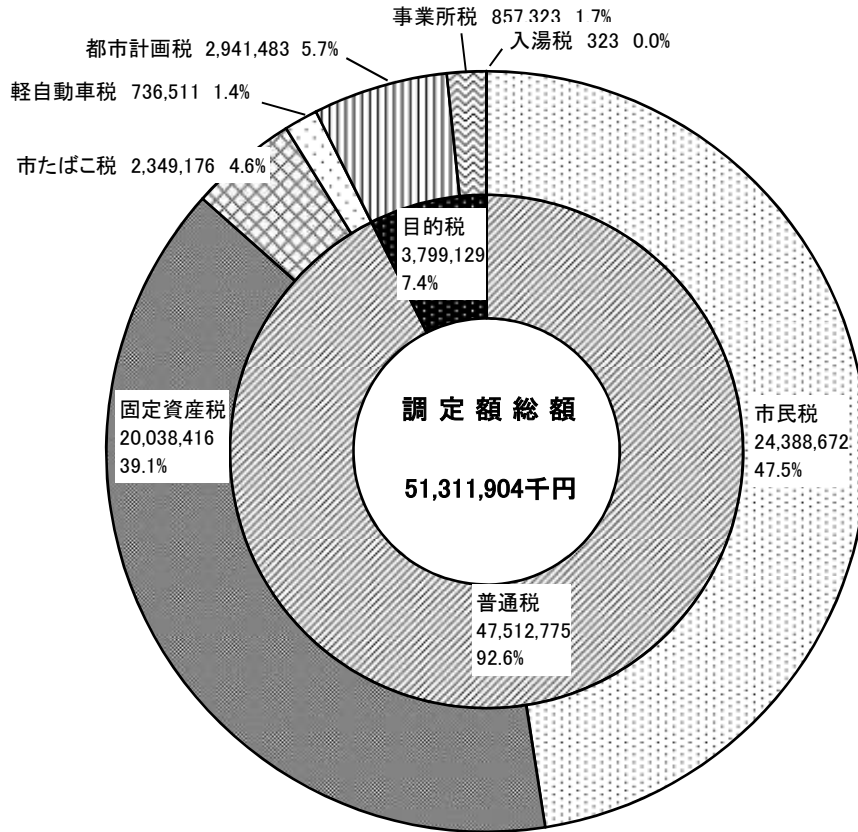

## 平成28年度市税決算見込額構成図

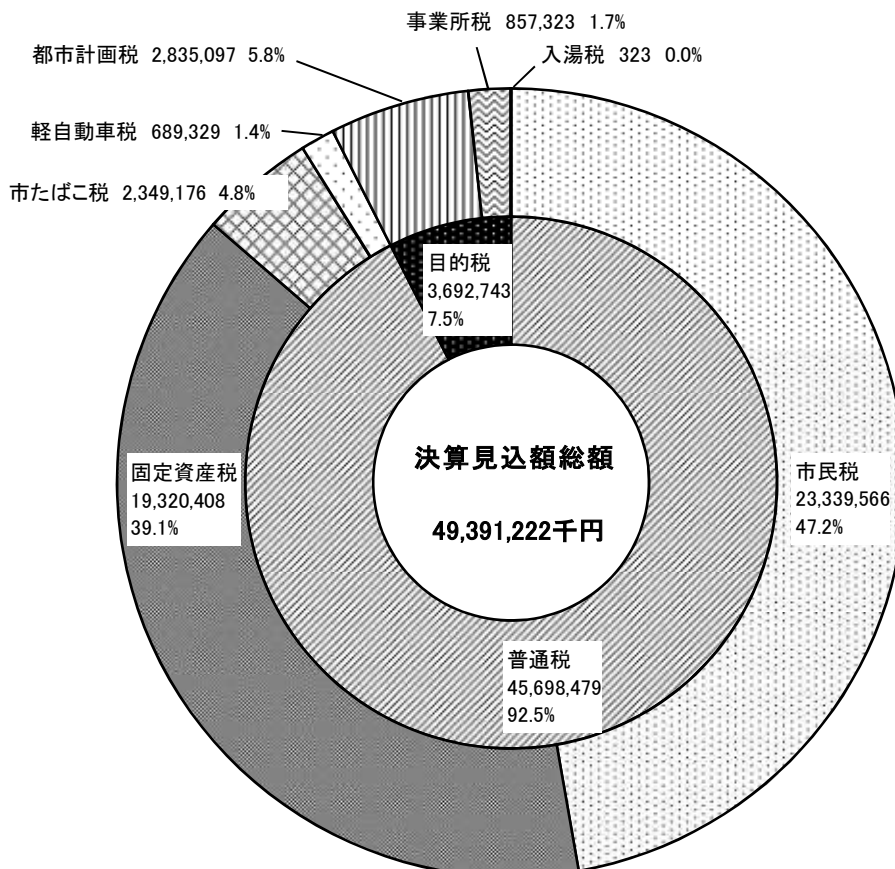



## 一般会計歳入総額の推移

単位:億円

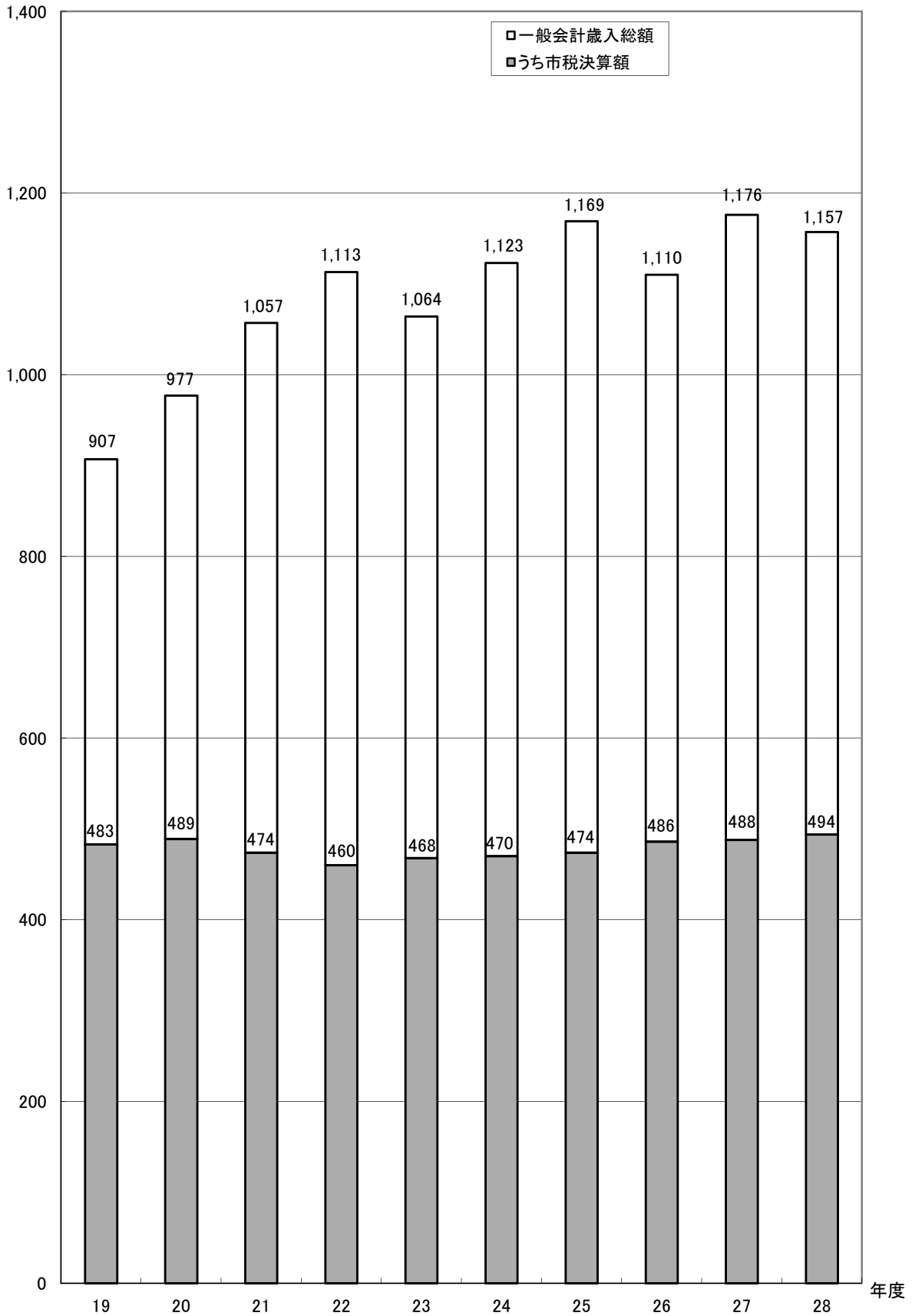

## 6. 一般会計歳入総額中に占める市税の割合及び負担額

年度	歳入総額 A 千円	市税決算額 B 千円	B/A %	人口 人	世帯数 世帯	市税負担額	
						1人当たり 円	1世帯当たり 円
19	90,690,607	48,316,095	53.3	381,036	138,435	126,802	349,016
20	97,705,489	48,892,342	50.0	383,308	141,180	127,554	346,312
21	105,731,330	47,397,458	44.8	384,706	143,259	123,204	330,852
22	111,334,355	46,009,916	41.3	385,772	144,838	119,267	317,665
23	106,380,605	46,803,189	44.0	386,132	146,178	121,210	320,179
24	112,307,978	47,014,801	41.9	386,390	147,585	121,677	318,561
25	116,906,259	47,433,629	40.6	386,447	148,759	122,743	318,862
26	110,953,246	48,619,255	43.8	386,429	150,754	125,817	322,507
27	117,568,711	48,789,358	41.5	386,410	152,651	126,263	319,614
28	115,715,600	49,391,222	42.7	386,094	154,692	127,925	319,288

◎人口・世帯数は各年4月1日現在

【1世帯当たり負担額】

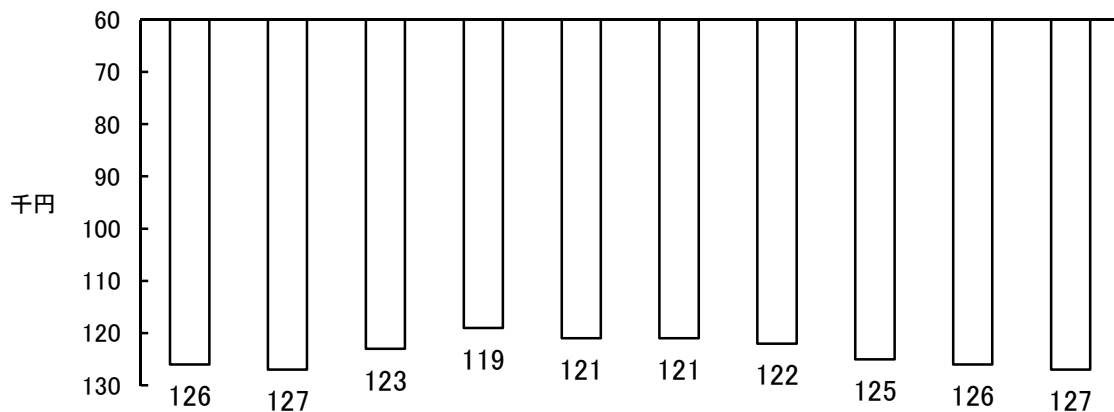
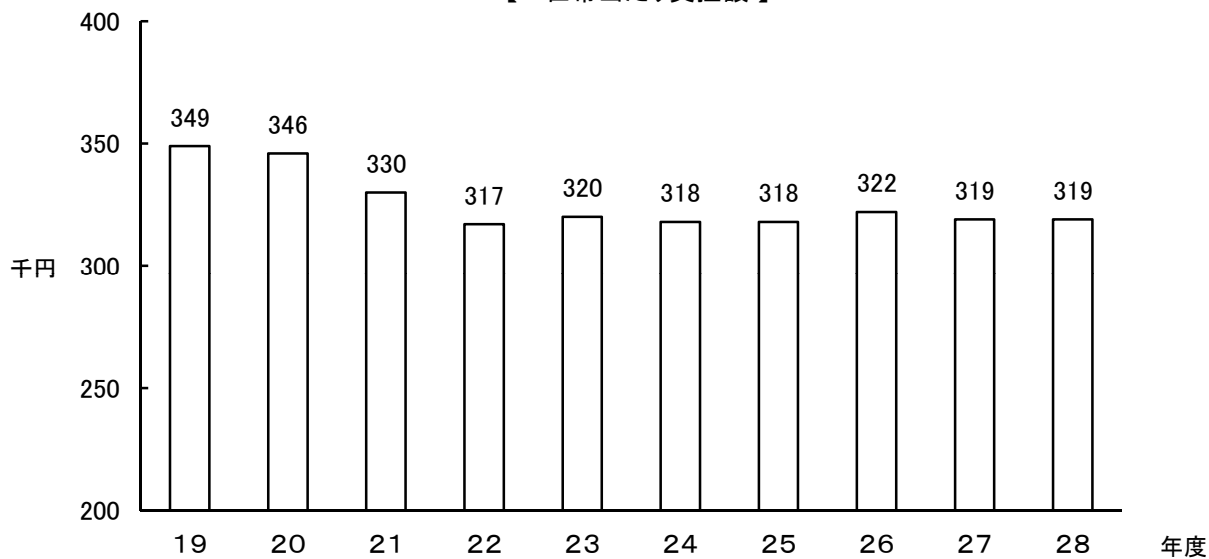

【1人当たり負担額】

## 主な税目・市税負担額

(単位: 円)

年 度	個人市民税		法人市民税		固定資産税	
	1人当たり	1世帯当たり	1人当たり	1世帯当たり	1人当たり	1世帯当たり
19	52,539	144,611	9,901	27,253	50,168	138,085
20	54,091	146,860	8,459	22,966	50,680	137,597
21	53,337	143,230	6,313	16,952	49,601	133,199
22	48,239	128,484	6,769	18,029	49,681	132,323
23	47,562	125,635	6,645	17,554	49,910	131,839
24	49,852	129,505	7,749	20,130	47,369	123,057
25	50,492	131,168	6,996	18,174	47,831	124,255
26	52,060	133,446	7,410	18,993	48,921	125,399
27	52,813	133,688	7,169	18,147	48,717	123,318
28	53,794	134,263	6,657	16,614	49,803	124,303

【1世帯当たり負担額】

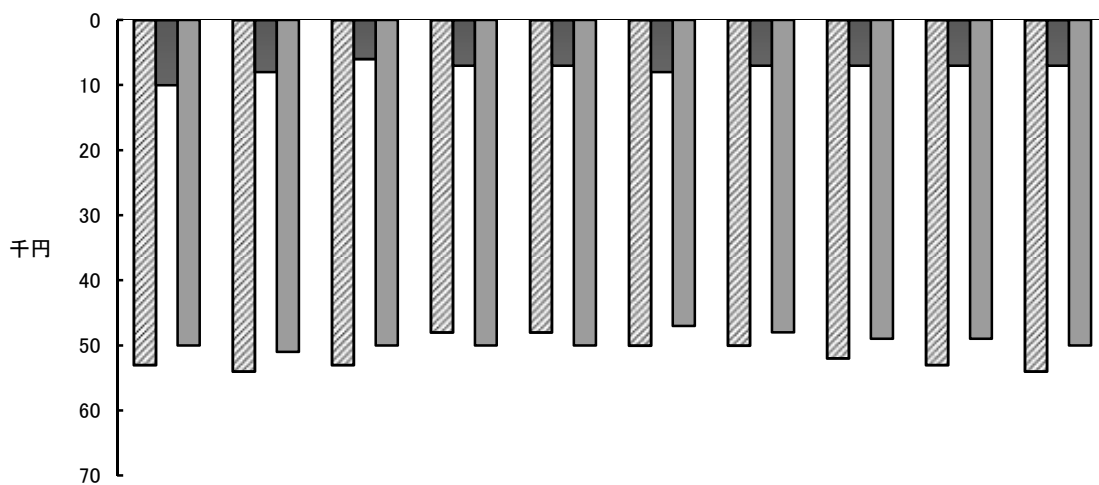
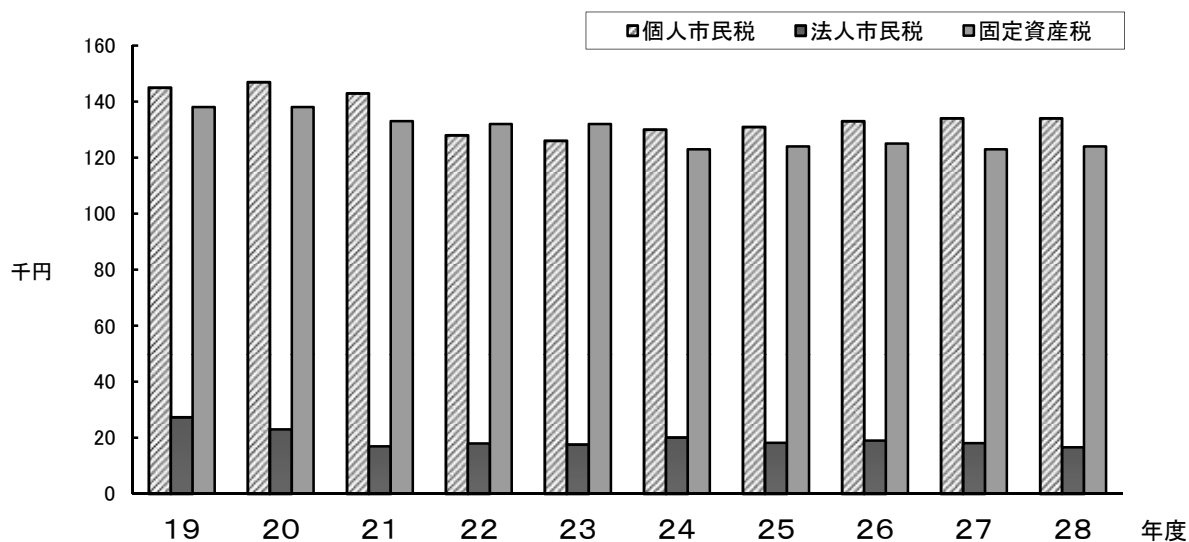

【1人当たり負担額】

## 7. 市税税目別決算額

区分 年度	総 計					市 民 税					市 個	
	調定額	収入額	収納率 %	前年比 %	構成比 %	調定額	収入額	収納率 %	前年比 %	構成比 %	調定額	収入額
24	50,476,316	47,014,801	93.1	100.5	100.0	24,251,987	22,259,507	91.8	106.3	47.4	21,201,575	19,264,966
25	50,496,648	47,433,629	93.9	100.9	100.0	23,953,986	22,215,845	92.7	99.8	46.8	21,203,088	19,512,370
26	51,259,182	48,619,255	94.8	102.5	100.0	24,447,719	22,980,893	94.0	103.4	47.3	21,539,693	20,117,591
27	51,049,620	48,789,358	95.6	100.3	100.0	24,429,897	23,177,759	94.9	100.9	47.5	21,620,568	20,407,618
28	51,311,904	49,391,222	96.3	101.2	100.0	24,388,672	23,339,566	95.7	100.7	47.3	21,784,249	20,769,486

区分 年度	固 定 資 産 税					固 定						
	調定額	収入額	収納率 %	前年比 %	構成比 %	土 地			家			
調定額						収入額	収納率 %	前年比 %	構成比 %	調定額	収入額	
24	19,615,321	18,392,256	93.8	95.0	39.1	8,154,902	7,644,172	93.7	99.0	16.2	9,269,951	8,689,388
25	19,670,283	18,574,819	94.4	101.0	39.2	8,027,571	7,578,433	94.4	99.1	16.0	9,441,499	8,913,249
26	19,966,162	18,993,671	95.1	102.3	39.1	8,060,193	7,665,842	95.1	101.2	15.8	9,690,721	9,216,596
27	19,748,571	18,914,436	95.8	99.6	38.8	8,066,400	7,724,137	95.8	100.8	15.8	9,458,737	9,057,397
28	20,038,416	19,320,408	96.4	102.1	39.1	8,043,001	7,753,482	96.4	100.4	15.7	9,697,627	9,348,546

区分 年度	軽 自 動 車 税					市 た ば こ 税					入 湯	
	調定額	収入額	収納率 %	前年比 %	構成比 %	調定額	収入額	収納率 %	前年比 %	構成比 %	調定額	収入額
24	588,622	532,176	90.4	103.0	1.1	2,295,942	2,295,942	100.0	97.9	4.9	296	296
25	604,953	550,616	91.0	103.5	1.2	2,539,301	2,539,301	100.0	110.6	5.3	273	273
26	623,692	571,996	91.7	103.9	1.2	2,434,847	2,434,847	100.0	95.9	5.0	268	268
27	639,086	590,695	92.4	103.3	1.2	2,436,993	2,436,993	100.0	100.1	5.0	293	293
28	736,511	689,329	93.6	116.7	1.4	2,349,176	2,349,176	100.0	96.4	4.8	323	323

区分 年度	税 収 入 額 (A)			徴 税 費 (B)				計	県 民 税 徴収取扱 委託金
	市 税	個人 の 県 民 税	合 計	人件費 (ア)	需用費 (イ)	報奨金等の 経 費	その他		
24	47,014,801	12,741,956	59,756,757	704,235	195,336	58	21,626	921,255	550,531
25	47,433,629	12,905,558	60,339,187	688,157	218,125	3	25,172	931,457	553,593
26	48,619,255	13,339,271	61,958,526	701,415	171,398	3	22,119	894,935	582,048
27	48,789,358	13,537,189	62,326,547	692,699	201,810	3	15,382	909,894	575,637
28	49,391,222	13,777,230	63,168,452	682,630	250,329	0	17,491	950,450	583,532

(単位:千円)

民 税 内 訳								
人			法 人					
収納率	前年比	構成比	調定額	収入額	収納率	前年比	構成比	
%	%	%			%	%	%	
90.9	104.9	41.0	3,050,412	2,994,541	98.2	116.7	6.4	
92.0	101.3	41.1	2,750,898	2,703,475	98.3	90.3	5.7	
93.4	103.1	41.4	2,908,026	2,863,302	98.5	105.9	5.9	
94.4	101.4	41.8	2,809,329	2,770,141	98.6	96.7	5.7	
95.3	101.8	42.1	2,604,423	2,570,080	98.7	92.8	5.2	

資 産 税 内 訳												
屋			償 却 資 産						交付金 ※1			
収納率	前年比	構成比	調定額	収入額	収納率	前年比	構成比	調定額	収入額	収納率	前年比	構成比
%	%	%			%	%	%			%	%	%
93.7	91.3	18.5	2,104,013	1,972,241	93.7	97.0	4.2	86,455	86,455	100.0	101.6	0.2
94.4	102.6	18.8	2,110,386	1,992,310	94.4	101.0	4.2	90,827	90,827	100.0	105.1	0.2
95.1	103.4	18.9	2,125,989	2,021,974	95.1	101.5	4.2	89,259	89,259	100.0	98.3	0.2
95.8	98.3	18.6	2,133,604	2,043,072	95.8	101.0	4.2	89,830	89,830	100.0	100.6	0.2
96.4	103.2	18.9	2,206,001	2,126,593	96.4	104.1	4.3	91,787	91,787	100.0	102.2	0.2

税			事 業 所 税						都 市 計 画 税			
収納率	前年比	構成比	調定額	収入額	収納率	前年比	構成比	調定額	収入額	収納率	前年比	構成比
%	%	%			%	%	%			%	%	%
100.0	95.5	0.0	818,216	817,160	99.9	102.2	1.7	2,905,932	2,717,464	93.5	95.2	5.8
100.0	92.2	0.0	816,572	809,481	99.1	99.1	1.7	2,911,280	2,743,294	94.2	101.0	5.8
100.0	98.2	0.0	841,736	839,357	99.7	103.7	1.7	2,944,758	2,798,223	95.0	102.0	5.7
100.0	109.3	0.0	877,275	876,901	100.0	104.5	1.8	2,917,505	2,792,281	95.7	99.8	5.7
100.0	110.2	0.0	857,323	857,323	100.0	97.8	1.7	2,941,483	2,835,097	96.4	101.5	5.7

税収入額に対する徴税費の割合 (B/A)	徴税職員数 ※2 (C)	徴税職員1人 当たりの人口 (1月1日) (人)	徴税職員1人 当たり徴税費 (ア+イ)/C (人)	人 口 (1月1日) (人)
%	人	人	人	人
1.5	104	3,718	8,650	386,628
1.5	103	3,753	8,799	386,591
1.4	105	3,681	8,313	386,538
1.5	104	3,715	8,601	386,343
1.5	103	3,750	9,058	386,208

◎28年度は決算見込額

※1 用語の解説(65頁)参照

※2 徴税職員数は国保支弁職員を除く。

## 市税税目別決算額の推移

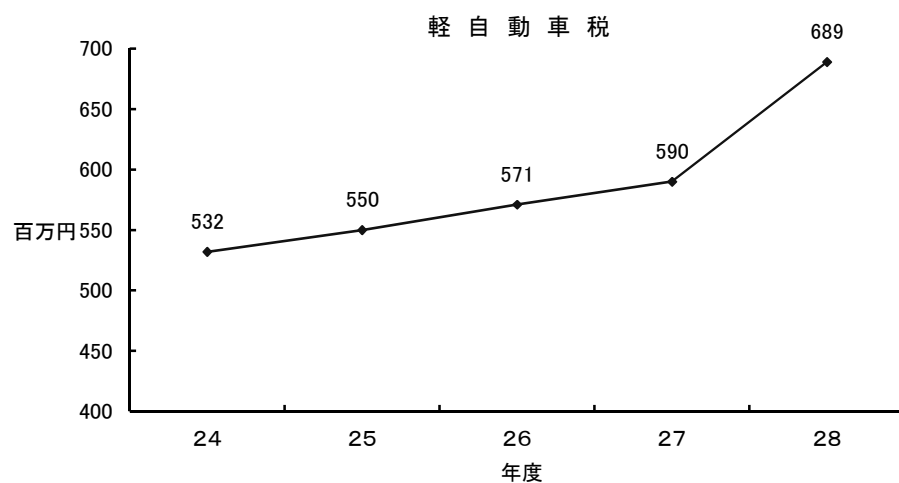
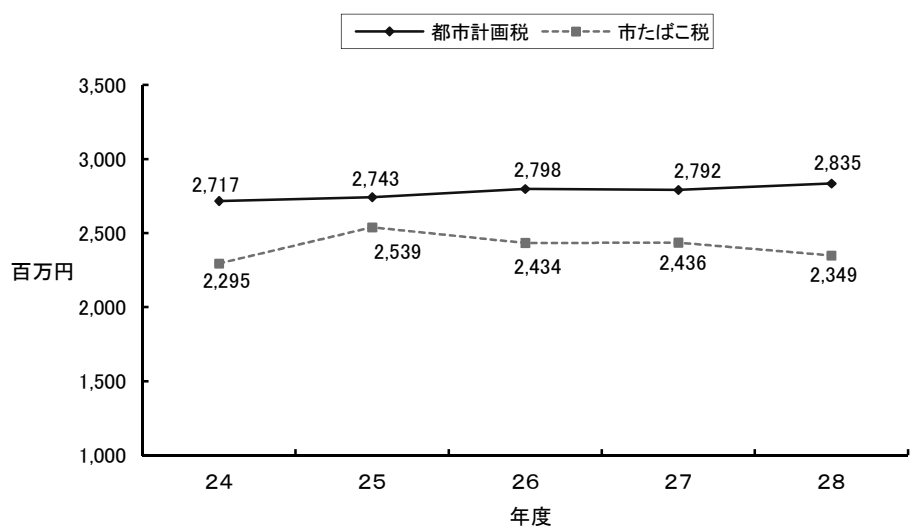
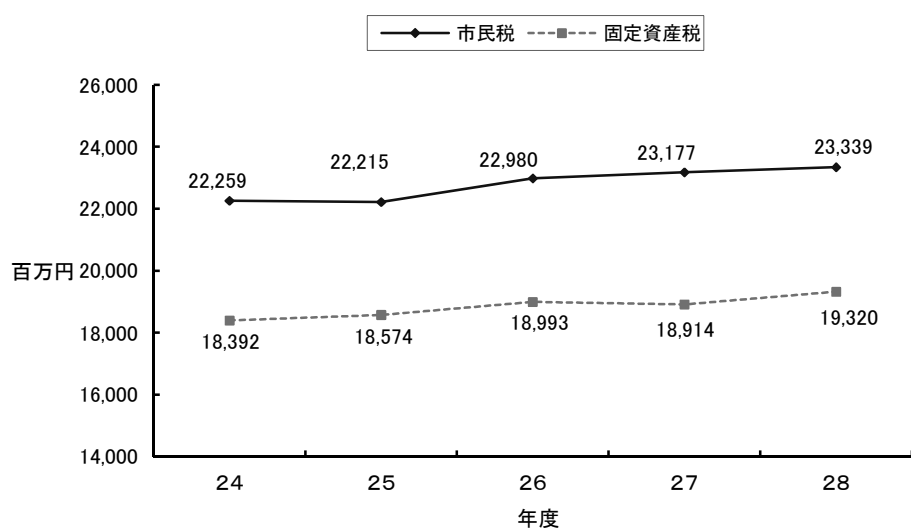

各グラフの28年度は決算見込

## 市税収納率推移表(平成24年度～平成28年度)

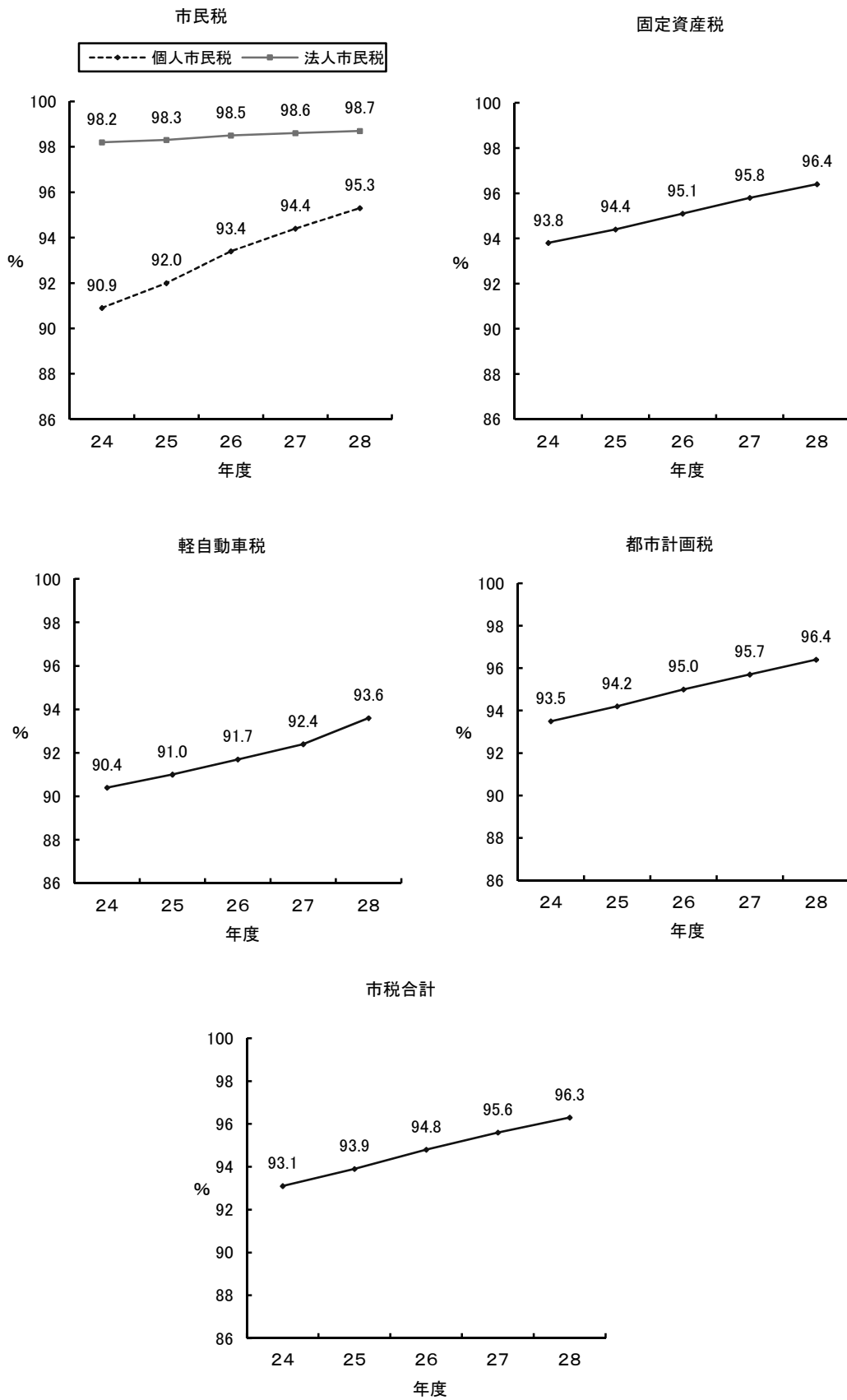

各グラフの28年度は決算見込

## 8. 平成28年度市税月別状況

### (1) 調定額

区 分	4 月	5 月	6 月	7 月	8 月	9 月
市 民 税	3,455,428	13,762,035	5,398,071	174,275	190,798	149,924
固 定 資 産 税	19,835,058	1,549	199,243	4,746	△ 1,177	1,442
軽 自 動 車 税	29,996	692,083	13,090	19	74	154
市 た ば こ 税	221,433	191,211	195,134	197,463	200,981	213,007
入 湯 税	25	25	27	24	28	31
事 業 所 税	117,531	395,631	19,427	40,428	65,815	30,632
都 市 計 画 税	2,912,349	29	29,405	△ 10	△ 37	△ 23
市 税 計	26,571,820	15,042,563	5,854,397	416,945	456,482	395,167
累 計	26,571,820	41,614,383	47,468,780	47,885,725	48,342,207	48,737,374
調定累計割合(%)	51.8	81.1	92.5	93.3	94.2	95.0

### (2) 収入済額

区 分	4 月	5 月	6 月	7 月	8 月	9 月
市 民 税	187,831	1,765,110	2,930,386	2,758,918	1,651,636	2,011,786
固 定 資 産 税	3,255,552	7,945,610	303,714	383,055	2,137,510	132,809
軽 自 動 車 税	678	294,159	318,557	34,798	12,577	4,966
市 た ば こ 税	38	412,413	195,165	26	398,532	213,041
入 湯 税	25	25	28	23	28	31
事 業 所 税	51,416	156,966	313,613	28,803	40,682	69,183
都 市 計 画 税	480,069	1,171,585	32,037	55,836	314,727	19,488
市 税 計	3,975,609	11,745,868	4,093,500	3,261,459	4,555,692	2,451,304
累 計	3,975,609	15,721,477	19,814,977	23,076,436	27,632,128	30,083,432
収入累計割合(%)	8.0	31.8	40.1	46.7	55.9	60.9



(単位:千円)

10 月	11 月	12 月	1 月	2 月	3 月	4・5月	計
158,445	467,198	240,659	96,085	166,187	128,261	1,306	24,388,672
△ 1,427	7,075	304	△ 360	△ 5,785	81	△ 2,333	20,038,416
△ 307	1,725	△ 32	△ 65	△ 117	△ 30	△ 79	736,511
200,004	197,011	187,516	202,474	172,506	170,436	0	2,349,176
27	26	25	32	28	25	0	323
22,983	56,001	14,646	23,996	48,238	21,995	0	857,323
△ 195	1,424	△ 1	△ 77	△ 1,010	△ 2	△ 369	2,941,483
379,530	730,460	443,117	322,085	380,047	320,766	△ 1,475	51,311,904
49,116,904	49,847,364	50,290,481	50,612,566	50,992,613	51,313,379	51,311,904	
95.7	97.1	98.0	98.6	99.4	100.0	100.0	

(単位:千円)

10 月	11 月	12 月	1 月	2 月	3 月	4・5月	計
1,561,168	2,115,620	1,977,478	1,601,930	1,840,903	1,679,178	1,257,622	23,339,566
65,752	59,299	2,155,493	300,938	435,462	2,016,245	128,969	19,320,408
3,219	2,993	5,679	2,856	3,754	2,864	2,229	689,329
199,985	197,015	35	389,929	172,536	170,437	24	2,349,176
26	27	25	0	60	25	0	323
17,239	27,674	54,289	16,856	25,648	41,335	13,619	857,323
9,752	8,770	317,805	44,403	64,250	297,362	19,013	2,835,097
1,857,141	2,411,398	4,510,804	2,356,912	2,542,613	4,207,446	1,421,476	49,391,222
31,940,573	34,351,971	38,862,775	41,219,687	43,762,300	47,969,746	49,391,222	
64.7	69.6	78.7	83.5	88.6	97.1	100.0	

## 9. 市税の税率等

区分		年度	25	26	
市 民 税	青色事業専従者給与		支給額のうち、労務の対価として 相当の金額を必要経費に参入	同 左	
	事業専従者控除		860,000円(配偶者) 500,000円(その他の親族)	同 左	
	所得	雑 損		総所得金額等の1/10を超える額	同 左
		医 療 費		総所得金額等の5/100(10万円を超える 場合は10万円)を超える額(最高200万円)	同 左
		社会保険料		全 額	同 左
		小規模企業共済掛金		全 額	同 左
		生命保険料		(1) 新契約 一般生命保険料・介護医療保険料・個人年金保険料とも 下記により求めた金額 ① 全額(支払額が12,000円以下) ② 支払額×1/2+6,000円(12,000円超 32,000円以下) ③ 支払額×1/4+14,000円(32,000円超 56,000円以下) ④ 一律28,000円(56,000円超) 複数ある場合…それぞれ求めた金額の合計額 (最高限度額70,000円)  (2) 旧契約 一般生命保険料・個人年金保険料とも下記により求めた 金額 ⑤ 全額(支払額が15,000円以下) ⑥ 支払額×1/2+7,500円(15,000円超 40,000円以下) ⑦ 支払額×1/4+17,500円(40,000円超 70,000円以下) ⑧ 一律35,000円(70,000円超) 両方ある場合…それぞれ求めた金額の合計額 (最高限度額70,000円)  (3) (1)と(2)両方の適用を受ける場合 一般生命保険料・個人年金保険料とも、(1)と(2)で求めた 金額の合計額(それぞれの適用限度額28,000円) ※介護医療保険料と合わせて最高限度額70,000円	同 左
	控	地震保険料		地震 支払額×1/2(最高限度額25,000円) 旧長期 ① 全額(支払額が5,000円以下) ② 支払額×1/2+2,500円 (5,000円超 15,000円以下) ③ 一律10,000円(15,000円超) 両方の適用を受ける場合 それぞれ上記で求めた金額の合計額 (最高限度額25,000円)	同 左
	除	障害者	一 般	260,000円	同 左
			特 別	300,000円	同 左
			同居特別	530,000円	同 左
		寡婦	一 般	260,000円	同 左
			特 別	300,000円	同 左
寡 夫			260,000円	同 左	
勤 労 学 生			260,000円	同 左	
配偶者	一 般	330,000円	同 左		
	老 人	380,000円	同 左		

27	28	29
同 左	同 左	同 左
同 左	同 左	同 左
同 左	同 左	同 左
同 左	同 左	同 左
同 左	同 左	同 左
同 左	同 左	同 左
同 左	同 左	同 左
同 左	同 左	同 左
同 左	同 左	同 左
同 左	同 左	同 左
同 左	同 左	同 左
同 左	同 左	同 左
同 左	同 左	同 左
同 左	同 左	同 左
同 左	同 左	同 左

市税の税率等(続)

区分		年度	25	26	
市	所得控除	配偶者特別	合計所得45万円未満 330,000円 合計所得45万円以上 760,000円－合計所得金額 (合計所得金額は5万円の整数倍とし 5万円未満の端数は切り捨て) 合計所得75万円以上76万円未満 3万円	同 左	
		一般	330,000円	同 左	
		特定	450,000円	同 左	
		老人 同居老親等	450,000円	同 左	
		同居老親以外	380,000円	同 左	
	基礎控除	330,000円	同 左		
民	税額控除	寄附金	以下の①～④に対する寄附 ① 地方公共団体、② 愛知県共同募金会及 び日本赤十字社愛知県支部、③ 一宮市が 条例で指定する団体、④ 認定NPO法人 以外のNPO法人に対する寄附金のうち 条例で定めるもの  基本控除額 (「①②③④の寄附金額」と「総所得金額等 ×30%」のいずれか少ない方の額 －2千円)×6% 特例控除額(所得割額の10%を限度) (①の寄附金額－2千円)×(90－所得税 の限界税率)%×3/5 ①に対する寄附金について、基本控除額に 特例控除額が加算される	以下の①～④に対する寄附 ① 地方公共団体、② 愛知県共同募金会及 び日本赤十字社愛知県支部、③ 一宮市が 条例で指定する団体、④ 認定NPO法人 以外のNPO法人に対する寄附金のうち 条例で定めるもの  基本控除額 (「①②③④の寄附金額」と「総所得金額等 ×30%」のいずれか少ない方の額 －2千円)×6% 特例控除額(所得割額の10%を限度) (①の寄附金額－2千円)×(90－所得税 の限界税率×1.021)%×3/5 ①に対する寄附金について、基本控除額に 特例控除額が加算される	
		個人	所得割 均等割	一律 6% 3,000円	同 左 3,500円
税	法人	法人税割	12.3/100	同 左(ただし、平成26年10月1日以後に 開始する事業年度分から9.7/100)	
		均等割	資本金等 従業員数	税 額	
			下記以外 の法人等		50千円
			千万円以下	50人以下	50千円
			千万円以下	50人超	120千円
			千万円超 1億円以下	50人以下	130千円
			千万円超 1億円以下	50人超	150千円
			1億円超 10億円以下	50人以下	160千円
			1億円超 10億円以下	50人超	400千円
			10億円超	50人以下	410千円
10億円超 50億円以下	50人超	1,750千円			
50億円超	50人超	3,000千円			

27	28	29
同 左	同 左	同 左
同 左	同 左	同 左
同 左	同 左	同 左
同 左	同 左	同 左
同 左	同 左	同 左
同 左	同 左	同 左
同 左	以下の①～④に対する寄附 ① 地方公共団体、② 愛知県共同募金会及び日本赤十字社愛知県支部、③ 一宮市が条例で指定する団体、④ 認定NPO法人以外のNPO法人に対する寄附金のうち条例で定めるもの  基本控除額 (「①②③④の寄附金額」と「総所得金額等×30%」のいずれか少ない方の額－2千円)×6% 特例控除額(所得割額の20%を限度) (①の寄附金額－2千円)×(90－所得税の限界税率×1.021)%×3/5 ①に対する寄附金について、基本控除額に特例控除額が加算される	同 左
同 左	同 左	同 左
同 左	同 左	同 左
同 左	9.7/100	同 左
同 左	同 左	同 左

市税の税率等(続)

年度		25			26	27	28	29	
区分									
固定資産税	税率	1.4/100			同左	同左	同左	同左	
	免税点	土地	300,000円			同左	同左	同左	同左
		家屋	200,000円			同左	同左	同左	同左
		償却資産	1,500,000円			同左	同左	同左	同左
軽自動車税	税率	車種	種別	年税額	同左	年税額	年税額	同左	
		原動機付自転車	50cc以下	1,000		1,000	2,000		
			90cc以下	1,200		1,200	2,000		
			125cc以下	1,600		1,600	2,400		
			ミニカー	2,500		2,500	3,700		
		軽自動車	二輪のもの	2,400		2,400	3,600		
			三輪のもの	3,100		3,900(3,100)	3,900(3,100)[4,600]		
			四輪以上のもの	乗用 営業用		5,500	6,900(5,500)		6,900(5,500)[8,200]
				乗用 自家用		7,200	10,800(7,200)		10,800(7,200)[12,900]
		貨物	営業用	3,000		3,800(3,000)	3,800(3,000)[4,500]		
			自家用	4,000		5,000(4,000)	5,000(4,000)[6,000]		
		小型特殊自動車	雪上車	2,400		2,400	3,600		
			農耕作業用	1,600		1,600	2,400		
			その他のもの	4,700		4,700	5,900		
		二輪の小型自動車	4,000	4,000	6,000				
市たばこ税	税率	1,000本につき5,262円 ただし、旧3級品紙巻たばこ(※)は、 1,000本につき2,495円 (H25.4.1改正)			同左	同左	1,000本につき 5,262円 旧3級品は、 1,000本につき 2,925円 (H28.4.1改正)	1,000本につき 5,262円 旧3級品は、 1,000本につき 3,355円 (H28.4.1改正)	
特別土地保有税	税率	取得分	3/100			同左	同左	同左	同左
		保有分	1.4/100			同左	同左	同左	同左
入湯税	税率	入湯客1人1日につき150円			同左	同左	同左	同左	
都市計画税	税率	0.3/100			同左	同左	同左	同左	
	免税点	固定資産税が免税となるもの			同左	同左	同左	同左	
事業所税	税率	資産割	1㎡につき600円			同左	同左	同左	同左
		従業者割	従業者給与総額の100分の0.25			同左	同左	同左	同左
	免税点	資産割	合計床面積1,000㎡以下			同左	同左	同左	同左
		従業者割	合計従業者数100人以下			同左	同左	同左	同左

◎軽自動車税のうち、三輪、四輪の( )内は初度検査年月が平成27年3月以前のもの

◎軽自動車税のうち、三輪、四輪の【 】内は最初の新規検査から13年を経過したもの(ただし、電気自動車等を除く)

※用語の解説(65頁)参照

## 10. 個人の市民税・県民税調定額及び負担額(現年度分)

6月1日現在

区分		年度	25	26	27	28	29
調 定 額	市民税	普通徴収	千円 4,006,991	千円 3,936,954	千円 3,735,877	千円 3,802,247	千円 3,885,377
		年金特徴	734,717	766,577	747,125	754,523	785,993
		特別徴収	14,552,033	15,125,102	15,692,936	15,947,778	16,243,180
		計	19,293,741	19,828,633	20,175,938	20,504,548	20,914,550
	県民税	普通徴収	2,647,500	2,609,407	2,475,808	2,520,582	2,576,307
		年金特徴	480,992	504,748	491,903	496,779	517,570
		特別徴収	9,641,629	10,041,283	10,418,564	10,587,159	10,783,052
	計	12,770,121	13,155,438	13,386,275	13,604,520	13,876,929	
	合計	32,063,862	32,984,071	33,562,213	34,109,068	34,791,479	
	前年比	% 100.7	% 102.9	% 101.8	% 101.6	% 102.0	
納税者数	普通徴収	人 35,696	人 33,362	人 31,378	人 28,833	人 28,182	
	年金特徴	25,860	25,418	24,869	26,801	27,060	
	特別徴収	115,516	120,156	123,939	127,197	129,699	
	計	177,072	178,936	180,186	182,831	184,941	
前年比	% 101.1	% 101.1	% 100.7	% 101.5	% 101.2		
人口	人 386,524	人 386,336	人 386,259	人 386,116	人 385,984		
世帯数	世帯 149,214	世帯 151,084	世帯 153,031	世帯 155,081	世帯 157,102		
特別徴収義務者数	件 24,000	件 24,827	件 26,030	件 26,678	件 27,204		
納税者 1人当たり 負担額	市民税	円 108,960	円 110,814	円 111,973	円 112,150	円 113,088	
	県民税	72,118	73,520	74,291	74,410	75,034	
	計	181,078	184,334	186,264	186,560	188,122	
前年比	% 99.6	% 101.8	% 101.0	% 100.2	% 100.8		
人口 1人当たり 負担額	市民税	円 49,916	円 51,325	円 52,234	円 53,105	円 54,185	
	県民税	33,038	34,052	34,656	35,234	35,952	
	計	82,954	85,377	86,890	88,339	90,137	
前年比	% 100.7	% 102.9	% 101.8	% 101.7	% 102.0		
1世帯当たり 負担額	市民税	円 129,302	円 131,242	円 131,842	円 132,218	円 133,127	
	県民税	85,583	87,074	87,474	87,725	88,331	
	計	214,885	218,316	219,316	219,943	221,458	
前年比	% 99.9	% 101.6	% 100.5	% 100.3	% 100.7		

◎調定額等は分離(退職)分を除く。

## 個人の市民税・県民税負担額推移表(現年度分)

### 納税者1人当たり負担額

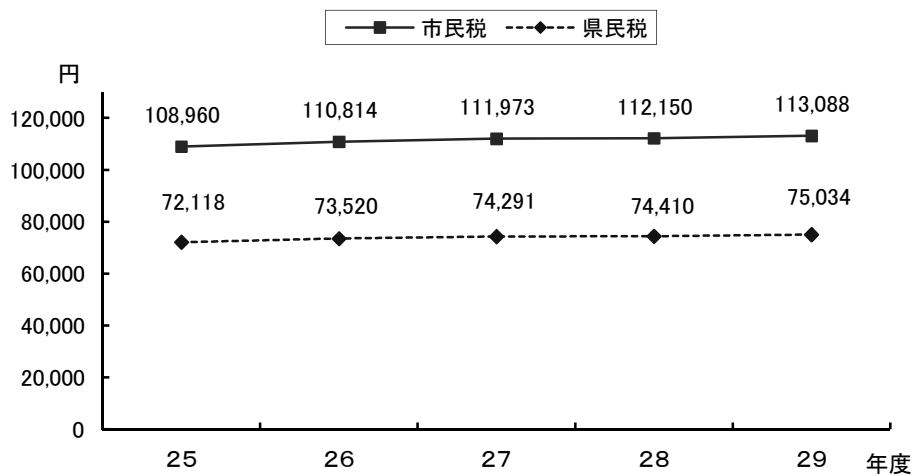

### 人口1人当たり負担額

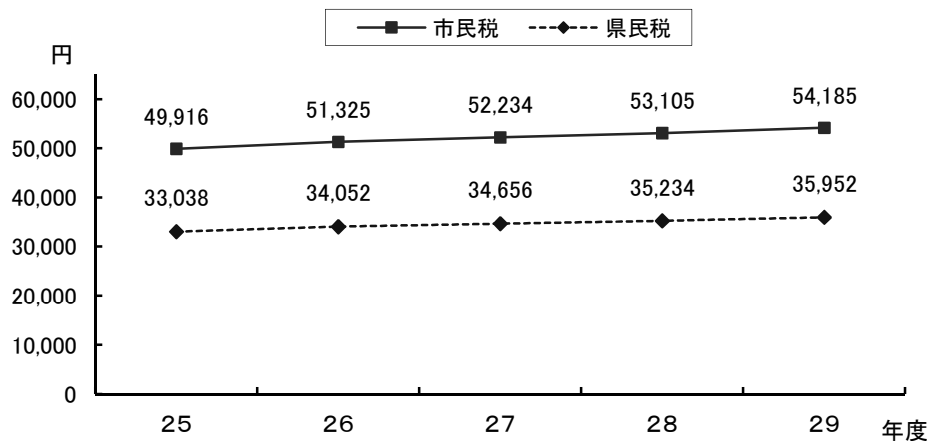

### 1世帯当たり負担額

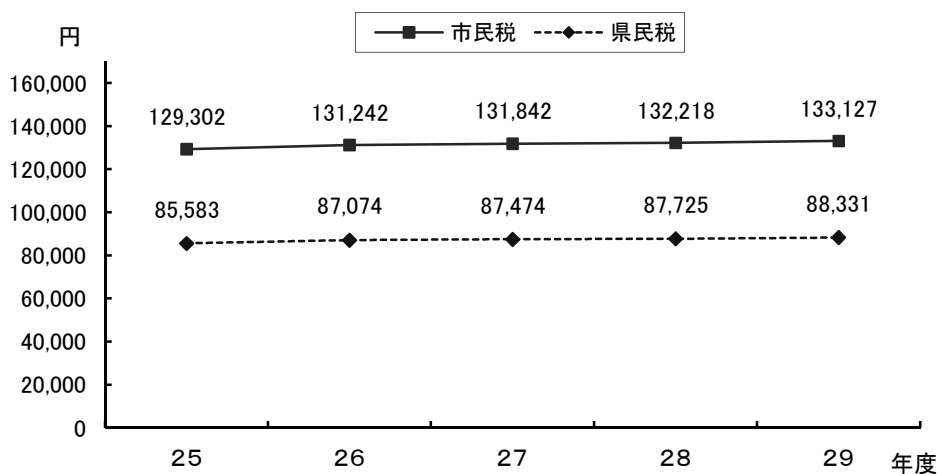



## 11. 個人の市民税・県民税納税者数

6月1日現在

区分		年度		26		27		28		29	
		人	%	人	%	人	%	人	%		
普通徴収	均等割のみ	4,327	2.4	4,420	2.5	3,604	2.0	3,515	1.9		
	所得割のみ	0	0.0	0	0.0	0	0.0	0	0.0		
	均等割・所得割合算	29,035	16.2	26,958	15.0	25,229	13.8	24,667	13.3		
	計	33,362	18.6	31,378	17.5	28,833	15.8	28,182	15.2		
	前年比	93.5		94.1		91.9		97.7			
年金特別徴収	均等割のみ	4,384	2.5	4,164	2.3	4,898	2.7	4,946	2.7		
	所得割のみ	0	0.0	0	0.0	0	0.0	0	0.0		
	均等割・所得割合算	21,034	11.8	20,705	11.5	21,903	12.0	22,114	12.0		
	計	25,418	14.3	24,869	13.8	26,801	14.7	27,060	14.7		
	前年比	98.3		97.8		107.8		101.0			
特別徴収	均等割のみ	3,766	2.1	3,988	2.2	4,219	2.3	4,459	2.4		
	所得割のみ	0	0.0	0	0.0	0	0.0	0	0.0		
	均等割・所得割合算	116,390	65.0	119,951	66.6	122,978	67.2	125,240	67.7		
	計	120,156	67.1	123,939	68.8	127,197	69.5	129,699	70.1		
	前年比	104.0		103.1		102.6		102.0			
合計	均等割のみ	12,477	7.0	12,572	7.0	12,721	7.0	12,920	7.0		
	所得割のみ	0	0.0	0	0.0	0	0.0	0	0.0		
	均等割・所得割合算	166,459	93.0	167,614	93.0	170,110	93.0	172,021	93.0		
	計	178,936	100.0	180,186	100.0	182,831	100.0	184,941	100.0		
	前年比	101.1		100.7		101.5		101.2			

## 12. 個人の市民税・県民税確定あん分比※

(単位: %)

区分	26	27	28	29
市民税	60.13	60.12	60.12	60.12
県民税	39.87	39.88	39.88	39.88

◎29年度は特定あん分比

※用語の解説(65頁)参照

### 13. 個人の市民税の納税義務者数等

年 度	区 分 所得区分	均等割のみ納める者		所得割のみ納める者		均等割と所得割を	
		納税義務者 数 A	均等割額 B	納税義務者 数 C	所得割額 D	納税義務者 数 E	均等割額 F
27	給与	6,261	21,914	0	0	136,253	476,885
	営業	1,134	3,969	0	0	7,175	25,113
	農業	23	81	0	0	67	234
	その他	5,079	17,777	0	0	24,221	84,773
	家屋敷等のみ※	99	347	0	0		
	計	12,596	44,088	0	0	167,716	587,005
28	給与	6,303	22,061	0	0	138,296	484,036
	営業	1,089	3,812	0	0	7,228	25,298
	農業	14	49	0	0	98	343
	その他	5,340	18,690	0	0	24,606	86,121
	家屋敷等のみ※	115	403	0	0		
	計	12,861	45,015	0	0	170,228	595,798
29	給与	6,641	23,244	0	0	140,244	490,854
	営業	1,071	3,749	0	0	7,140	24,990
	農業	16	56	0	0	98	343
	その他	5,210	18,235	0	0	24,713	86,496
	家屋敷等のみ※	0	0	0	0		
	計	12,938	45,284	0	0	172,195	602,683

※用語の解説(65頁)参照

納める者 所得割額 G	合 計				納税義務者数 A+C+E 構成比	
	均等割を納める者		所得割を納める者			
	納税義務者数 H(A+E)	均等割額 I(B+F)	納税義務者数 J(C+E)	所得割額 K(D+G)		
千円	人	千円	人	千円	人	%
16,433,865	142,514	498,799	136,253	16,433,865	142,514	79.0
1,089,177	8,309	29,082	7,175	1,089,177	8,309	4.6
5,493	90	315	67	5,493	90	0.1
2,040,558	29,300	102,550	24,221	2,040,558	29,300	16.2
	99	347	0	0	99	0.1
<b>19,569,093</b>	<b>180,312</b>	<b>631,093</b>	<b>167,716</b>	<b>19,569,093</b>	<b>180,312</b>	<b>100.0</b>
16,645,728	144,599	506,097	138,296	16,645,728	144,599	79.0
1,102,357	8,317	29,110	7,228	1,102,357	8,317	4.5
14,431	112	392	98	14,431	112	0.1
2,127,629	29,946	104,811	24,606	2,127,629	29,946	16.3
	115	403	0	0	115	0.1
<b>19,890,145</b>	<b>183,089</b>	<b>640,813</b>	<b>170,228</b>	<b>19,890,145</b>	<b>183,089</b>	<b>100.0</b>
16,932,640	146,885	514,098	140,244	16,932,640	146,885	79.3
1,107,868	8,211	28,739	7,140	1,107,868	8,211	4.4
14,916	114	399	98	14,916	114	0.1
2,240,271	29,923	104,731	24,713	2,240,271	29,923	16.2
	0	0	0	0	0	0.0
<b>20,295,695</b>	<b>185,133</b>	<b>647,967</b>	<b>172,195</b>	<b>20,295,695</b>	<b>185,133</b>	<b>100.0</b>

課税状況調7月1日現在

## 14. 個人の市民税所得割額等に関する調

### (1) 平成29年度所得の種類別課税状況

区分	所得種別	給与所得者		営業所得者		農業所得者	
			前年比 (%)		前年比 (%)		前年比 (%)
納税義務者数	所得税納税義務あり (人)	127,166	101.2	6,367	99.0	91	101.1
	所得税納税義務なし (人)	12,508	104.5	714	96.1	6	75.0
	<b>計</b> (人)	<b>139,674</b>	<b>101.5</b>	<b>7,081</b>	<b>98.7</b>	<b>97</b>	<b>99.0</b>
総所得金額等	総所得金額・山林所得金額等 (千円)	457,128,903	102.8	27,183,063	100.7	373,981	102.4
	分離譲渡所得金額等 (千円)	—		—		—	
	<b>計</b> (千円)	<b>457,128,903</b>	<b>102.8</b>	<b>27,183,063</b>	<b>100.7</b>	<b>373,981</b>	<b>102.4</b>
所得控除等 (千円)		163,989,942	102.6	8,564,177	99.8	120,677	101.8
課税標準額等	総所得金額・山林所得金額等に 係るもの (千円)	293,138,961	102.9	18,618,886	101.2	253,304	102.6
	分離譲渡所得金額等に 係るもの (千円)	—		—		—	
	<b>計</b> (千円)	<b>293,138,961</b>	<b>102.9</b>	<b>18,618,886</b>	<b>101.2</b>	<b>253,304</b>	<b>102.6</b>
算出税額	総所得金額・山林所得金額等 (千円)	17,582,678	102.9	1,116,844	101.2	15,195	102.6
	分離譲渡分等 (千円)	—		—		—	
	<b>計</b> (千円)	<b>17,582,678</b>	<b>102.9</b>	<b>1,116,844</b>	<b>101.2</b>	<b>15,195</b>	<b>102.6</b>
税額控除額 (千円)		839,177	121.6	55,251	122.5	304	82.4
所得割額	所得税納税義務あり (千円)	16,072,130	102.0	1,039,153	100.5	14,856	103.1
	所得税納税義務なし (千円)	645,158	104.3	21,464	90.2	26	104.0
	<b>計</b> (千円)	<b>16,717,288</b>	<b>102.1</b>	<b>1,060,617</b>	<b>100.3</b>	<b>14,882</b>	<b>103.1</b>

そ の 他 の 者 小 計	前 年 比 (%)	前 年 比 (%)	長 期 ・ 短 期 譲 渡 所 得 等 合 計		前 年 比 (%)	前 年 比 (%)	
			分 離 課 税 分	分 離 課 税 分			
21,334	101.4	154,958	101.2	1,890	86.4	156,848	101.0
2,069	98.7	15,297	103.2	50	113.6	15,347	103.3
<b>23,403</b>	101.1	170,255	101.3	<b>1,940</b>	87.0	<b>172,195</b>	101.2
48,046,347	101.6	532,732,294	102.5	9,384,657	87.3	542,116,951	102.2
—	—	—	—	21,065,601	110.6	21,065,601	110.6
<b>48,046,347</b>	101.6	532,732,294	102.5	<b>30,450,258</b>	102.2	<b>563,182,552</b>	102.5
21,190,973	100.4	193,865,769	102.2	2,566,662	86.5	196,432,431	102.0
26,855,374	102.6	338,866,525	102.7	7,076,763	88.1	345,943,288	102.4
—	—	—	—	20,806,833	110.8	20,806,833	110.8
<b>26,855,374</b>	102.6	338,866,525	102.7	<b>27,883,596</b>	104.0	<b>366,750,121</b>	102.8
1,610,360	102.6	20,325,077	102.7	424,518	88.1	20,749,595	102.4
—	—	—	—	623,644	110.7	623,644	110.7
<b>1,610,360</b>	102.6	20,325,077	102.7	<b>1,048,162</b>	100.3	<b>21,373,239</b>	102.6
92,605	110.5	987,337	120.5	42,585	89.0	1,029,922	118.7
1,484,234	102.0	18,610,373	101.9	980,869	103.3	19,591,242	102.0
18,085	107.1	684,733	103.9	2,071	115.6	686,804	103.9
<b>1,502,319</b>	102.1	19,295,106	102.0	<b>982,940</b>	103.4	<b>20,278,046</b>	102.0

課税状況調7月1日現在

## (2) 年度別総所得金額等課税状況対比表

項目	年度		27		28		29	
			前対	年比	前対	年比	前対	年比
納税義務者数		人		%	人	%	人	%
		167,716	100.7		170,228	101.5	172,195	101.2
総所得金額等	総所得金額※	千円			千円		千円	
		518,068,299	102.3	530,250,642	102.4	542,116,951	102.2	
	山林・退職所得金額	0	-	25	-	0	0.0	
	小計	518,068,299	102.3	530,250,667	102.4	542,116,951	102.2	
	分離長期譲渡所得金額	9,771,343	100.0	10,914,356	111.7	12,847,528	117.7	
	分離短期譲渡所得金額	95,838	354.4	50,059	52.2	55,571	111.0	
	土地等に係る事業所得等の金額	-	-	-	-	-	-	
	株式等に係る譲渡所得等・上場株式等に係る配当所得	4,970,644	41.3	7,777,762	156.5	7,984,884	102.7	
	先物取引に係る雑所得等の金額	795,053	94.7	296,490	37.3	177,618	59.9	
	計	533,701,177	100.9	549,289,334	102.9	563,182,552	102.5	
所得控除額	187,589,076	101.7	192,620,102	102.7	196,432,431	102.0		
課税標準額等	総所得金額に係るもの	330,714,050	102.6	337,884,252	102.2	345,943,288	102.4	
	山林・退職所得金額に係るもの	0	-	24	-	0	0.0	
	小計(A)	330,714,050	102.6	337,884,276	102.2	345,943,288	102.4	
	分離長期譲渡所得金額に係るもの	9,577,582	99.8	10,701,753	111.7	12,620,690	117.9	
	分離短期譲渡所得金額に係るもの	93,120	373.8	48,587	52.2	51,163	105.3	
	土地等に係る事業所得等の金額に係るもの	-	-	-	-	-	-	
	株式等に係る譲渡所得等・上場株式等の配当所得金	4,944,807	41.2	7,741,800	156.6	7,962,407	102.8	
	先物取引に係る雑所得等の金額に係るもの	782,542	94.5	292,816	37.4	172,573	58.9	
	計	346,112,101	100.4	356,669,232	103.1	366,750,121	102.8	
	算出税額	総所得、山林所得及び退職所得分(B)	19,836,083	102.6	20,266,171	102.2	20,749,595	102.4
分離長期譲渡所得分		285,625	99.8	319,888	112.0	376,835	117.8	
分離短期譲渡所得分		5,028	373.8	2,624	52.2	2,763	105.3	
土地等に係る事業所得等分		-	-	-	-	-	-	
株式等に係る譲渡所得等・上場株式等の配当所得分		148,343	51.4	232,255	156.6	238,870	102.8	
先物取引に係る雑所得等分		23,477	94.5	8,786	37.4	5,176	58.9	
計		20,298,556	101.9	20,829,724	102.6	21,373,239	102.6	
税額控除額	649,744	105.7	867,393	133.5	1,029,922	118.7		
所得割額	19,551,814	101.8	19,871,888	101.6	20,278,046	102.0		

※用語の解説(65頁)参照

課税状況調7月1日現在

(3)平成29年度課税標準額段階別納税義務者数等の調

課税標準額 の段階	納税義務者			総所得金額等			
	総所得金額等のみ の者 (A)	分離譲渡 所得金額 等を有す る者 (B)	計 (A)+(B)	(A)の総所 得金額等 (C)	(B)の総所得金額等		計 (C)+(D)+(E)
					総所得等 (D)	分離等 (E)	
10万円以下の金額	7,361	488	7,849	4,378,888	167,568	5,997,329	10,543,785
10万円を超え 100万円以下	55,105	362	55,467	73,972,855	572,572	2,980,606	77,526,033
100万円 " 200万円 "	48,803	279	49,082	122,195,822	730,112	1,786,036	124,711,970
200万円 " 300万円 "	28,307	232	28,539	107,664,114	902,250	1,033,274	109,599,638
300万円 " 400万円 "	13,825	173	13,998	70,787,026	889,390	677,479	72,353,895
400万円 " 550万円 "	9,564	148	9,712	62,379,718	960,730	984,565	64,325,013
550万円 " 700万円 "	3,116	69	3,185	25,521,948	559,670	429,093	26,510,711
700万円 " 1,000万円	2,232	56	2,288	23,245,836	574,284	254,456	24,074,576
1,000万円を 超える金額	1,942	133	2,075	42,586,087	4,028,081	6,922,763	53,536,931
<b>合 計</b>	<b>170,255</b>	<b>1,940</b>	<b>172,195</b>	<b>532,732,294</b>	<b>9,384,657</b>	<b>21,065,601</b>	<b>563,182,552</b>
うち200万円以下の金額	111,269	1,129	112,398	200,547,565	1,470,252	10,763,971	212,781,788
うち200万円を超え 700万円以下	54,812	622	55,434	266,352,806	3,312,040	3,124,411	272,789,257
うち700万円を 超える金額	4,174	189	4,363	65,831,923	4,602,365	7,177,219	77,611,507

課税状況調7月1日現在

## (4)年度別所得控除等の人員対比表

項目	年度			年度			年度		
	27	前対	年比	28	前対	年比	29	前対	年比
基礎	人	%	人	%	人	%	人	%	人
	167,716	100.7	170,228	101.5	172,195	101.2			
控除対象配偶者	老人配偶者	6,093	99.7	6,275	103.0	6,365	101.4		
	その他の配偶者	40,078	97.1	39,070	97.5	38,154	97.7		
	計	46,171	97.5	45,345	98.2	44,519	98.2		
配偶者特別	5,215	101.4	5,487	105.2	5,446	99.3			
扶養控除人員	一般の扶養親族	14,293	99.4	14,311	100.1	14,242	99.5		
	特定扶養親族	7,339	100.4	7,466	101.7	7,738	103.6		
	老人扶養親族	1,946	104.8	1,974	101.4	1,896	96.0		
	同居老親等扶養親族	6,616	99.3	6,620	100.1	6,471	97.7		
障害者	一般の障害者※	4,511	102.2	4,584	101.6	4,718	102.9		
	特別障害者※	2,979	99.3	2,973	99.8	2,932	98.6		
	(うち、同居の特別障害者)	(1,664)	(102.2)	(1,626)	(97.7)	(1,592)	(97.9)		
寡婦	一般	1,267	97.8	1,305	103.0	1,341	102.8		
	特別	1,563	107.6	1,543	98.7	1,604	104.0		
	計	2,830	103.0	2,848	100.6	2,945	103.4		
寡夫	363	105.2	357	98.3	347	97.2			
勤労学生	16	133.3	13	81.3	15	115.4			
社会保険料	159,485	101.1	162,220	101.7	164,663	101.5			
小規模企業共済等掛金	5,545	147.7	6,856	123.6	7,515	109.6			
生命保険料	121,118	100.7	122,802	101.4	124,367	101.3			
地震保険料	42,681	101.1	43,767	102.5	44,367	101.4			
医療費	17,536	99.7	17,909	102.1	18,158	101.4			
雑損	15	83.3	24	160.0	12	50.0			

※用語の解説(65頁)参照

課税状況調7月1日現在



## (5)年度別所得控除額等対比表

項目	年度		27		28		29	
			前 対	年 比	前 対	年 比	前 対	年 比
			千円	%	千円	%	千円	%
基礎			55,346,280	100.7	56,175,240	101.5	56,824,350	101.2
配偶者			15,541,080	97.5	15,277,600	98.3	15,009,520	98.2
配偶者特別			1,202,950	100.5	1,264,330	105.1	1,263,090	99.9
扶養			13,186,150	100.0	13,242,040	100.4	13,233,600	99.9
障害者			2,515,100	101.2	2,531,020	100.6	2,545,270	100.6
寡婦			798,320	103.3	802,200	100.5	829,860	103.4
寡夫			94,380	105.2	92,820	98.3	90,220	97.2
勤労学生			4,160	133.3	3,380	81.3	3,900	115.4
社会保険料			87,843,344	103.2	91,699,394	104.4	94,661,965	103.2
小規模企業共済等掛金			1,811,226	111.6	1,980,928	109.4	2,162,364	109.2
生命保険料			5,530,696	103.7	5,720,278	103.4	5,895,964	103.1
地震保険料			490,657	100.4	508,570	103.7	520,211	102.3
医療費			3,218,079	100.9	3,308,939	102.8	3,383,859	102.3
雑損			6,654	164.7	13,363	200.8	8,258	61.8
計			187,589,076	101.7	192,620,102	102.7	196,432,431	102.0

課税状況調7月1日現在

## 15. 法人市民税月別調定額

(単位:千円)

月	年度 区分	27			28		
		現年度	過年度	計	現年度	過年度	計
4月		82,255	16,764	<b>99,019</b>	77,958	15,443	<b>93,401</b>
5月		304,927	4,944	<b>309,871</b>	283,135	4,434	<b>287,569</b>
6月		684,286	3,587	<b>687,873</b>	569,305	12,365	<b>581,670</b>
7月		234,836	758	<b>235,594</b>	187,611	2,277	<b>189,888</b>
8月		161,117	1,172	<b>162,289</b>	165,630	2,343	<b>167,973</b>
9月		120,758	464	<b>121,222</b>	119,073	1,405	<b>120,478</b>
10月		127,385	1,598	<b>128,983</b>	140,064	497	<b>140,561</b>
11月		523,181	2,793	<b>525,974</b>	453,336	1,273	<b>454,609</b>
12月		179,283	6,805	<b>186,088</b>	200,519	3,154	<b>203,673</b>
1月		65,699	945	<b>66,644</b>	68,624	319	<b>68,943</b>
2月		146,650	1,759	<b>148,409</b>	139,422	951	<b>140,373</b>
3月		100,911	1,276	<b>102,187</b>	119,822	3,853	<b>123,675</b>
4・5月		△ 3,378	△ 306	<b>△ 3,684</b>	△ 3,223	△ 67	<b>△ 3,290</b>
合計		2,727,910	42,559	<b>2,770,469</b>	2,521,276	48,247	<b>2,569,523</b>
前年比		96.4%	116.8%	<b>96.7%</b>	92.4%	113.4%	<b>92.7%</b>

◎滞納繰越分を除く。

## 16. 業態別法人税割額(現事業年度分)

業 種 別	27 年 度					28 年 度					
	法人数	構成比	法人税割額	構成比	対前年比	法人数	構成比	法人税割額	構成比	対前年比	
	社	%	千円	%	%	社	%	千円	%	%	
製 造 業	食 料 品	120	1.4	49,046	2.5	88.7	122	1.5	53,429	3.2	108.9
	織 維 工 業	672	8.0	98,867	5.2	80.4	633	7.5	79,439	4.7	80.3
	電 気 機 器	97	1.2	62,970	3.3	57.6	101	1.2	84,808	5.0	134.7
	機 械	188	2.2	210,526	11.0	208.7	187	2.2	68,957	4.2	32.8
	そ の 他	669	8.0	223,963	11.7	77.7	661	7.8	147,822	8.8	66.0
	小 計	1,746	20.8	645,372	33.7	95.4	1,704	20.2	434,455	25.9	67.3
卸 ・ 小 売 業	飲 食 料 品	279	3.3	50,142	2.6	107.2	257	3.0	56,526	3.4	112.7
	織 維 品	368	4.4	67,525	3.5	105.9	363	4.3	52,282	3.1	77.4
	百 貨 店・ 各 種 小 売 業	54	0.6	30,226	1.6	70.3	54	0.6	48,158	2.8	159.3
	そ の 他	1,250	14.9	212,308	11.1	79.9	1,272	15.1	213,283	12.7	100.5
	小 計	1,951	23.2	360,201	18.8	85.9	1,946	23.0	370,249	22.0	102.8
そ の 他	建 設 業	1,185	14.1	137,495	7.2	96.5	1,209	14.3	149,759	8.9	108.9
	運 送 業	346	4.1	135,970	7.1	119.8	352	4.2	172,158	10.2	126.6
	サ ー ビ ス 業	1,851	22.1	199,241	10.4	79.0	1,827	21.6	197,121	11.7	98.9
	金 融 業	171	2.0	307,310	16.1	110.0	173	2.0	214,338	12.8	69.7
	そ の 他	1,149	13.7	128,327	6.7	88.9	1,240	14.7	142,517	8.5	111.1
	小 計	4,702	56.0	908,343	47.5	97.5	4,801	56.8	875,893	52.1	96.4
合 計	8,399	100.0	1,913,916	100.0	94.4	8,451	100.0	1,680,597	100.0	87.8	

◎法人数は確定申告時の数で、半年決算法人は平成27年度は1社、平成28年度は1社とする。

## 17. 組織別法人数

7月1日現在(単位:社)

組織	区分	単 独	分 割 ※1	被 分 割 ※2		計
				県 外	県 内	
株 式		3,466	375	906	633	5,380
有 限		2,337	87	47	73	2,544
合 資		158	0	1	0	159
合 名		39	0	0	1	40
相 互		0	0	4	0	4
組 合		155	7	6	13	181
そ の 他		387	15	12	24	438
計		6,542	484	976	744	8,746

※1 本店が市内にあって、支店等が市外にある法人数を表わす。

※2 支店等が市内にあって、本店が県外・県内にある法人数を表わす。

## 18. 資本金等別法人数

年度	区 分	法 人 数 A	均等割のみの法人数 B	B/A (%)
25	①	37	5,876	69.3
	②	17		
	③	295		
	④	32		
	⑤	263		
	⑥	108		
	⑦	1,203		
	⑧	90		
	⑨	6,431		
26	①	33	5,751	67.3
	②	19		
	③	306		
	④	33		
	⑤	269		
	⑥	105		
	⑦	1,196		
	⑧	88		
	⑨	6,501		
27	①	39	5,597	65.3
	②	20		
	③	299		
	④	36		
	⑤	260		
	⑥	110		
	⑦	1,191		
	⑧	87		
	⑨	6,528		
28	①	38	5,461	63.0
	②	21		
	③	325		
	④	42		
	⑤	265		
	⑥	118		
	⑦	1,182		
	⑧	86		
	⑨	6,595		

課税状況調7月1日現在

### ◎ 法人の区分

区分	資 本 金 等	従 業 員 数
①	50億円超	50人超
②	10億円超 50億円以下	50人超
③	10億円超	50人以下
④	1億円超 10億円以下	50人超
⑤	1億円超 10億円以下	50人以下
⑥	千万円超 1億円以下	50人超
⑦	千万円超 1億円以下	50人以下
⑧	千万円以下	50人超
⑨	前各号以外 の法人等	

## 19. 家屋に関する概要調書(平成29年度分)

区 分		棟 数	床 面 積	決 定 価 格	単 位 当 た り 価 格		
		棟	m <sup>2</sup>	千円	円		
木 造	総 数	149,835	12,793,027	306,745,245	23,978		
	法定免税点 未満のもの※	11,465	380,804	636,006	1,670		
	法定免税点 以上のもの	138,370	12,412,223	306,109,239	24,662		
木 造 以 外	総 数	43,438	10,696,988	416,897,221	38,973		
	法定免税点 未満のもの	955	22,796	93,475	4,101		
	法定免税点 以上のもの	42,483	10,674,192	416,803,746	39,048	納税義務者数(人)	
計	総 数	193,273	23,490,015	723,642,466	30,806	123,025	
	法定免税点 未満のもの	12,420	403,600	729,481	1,807	8,232	
	法定免税点 以上のもの	180,853	23,086,415	722,912,985	31,313	114,793	
非課税家屋		5,652	674,885			実 際 免税点の額	200,000

※用語の解説(65頁)参照

## 20. 土地に関する概要調書(平成29年度分)

		納 税 義 務 者						
総 数 (D)		104,782人		法定免税点未満のもの ※ (E)		5,962人		
区 分 地 目		地 積				決 定		
		非課税地積 (イ)	評価総地積 (ロ)	法定免税点 未満のもの (ハ)	法定免税点 以上のもの (ロ)-(ハ) (ニ)	総 額 (ホ)	法定免税点 未満のもの (ヘ)	
		㎡	㎡	㎡	㎡	千円	千円	
田	一 般 田	628,424	18,009,309	1,391,635	16,617,674	1,907,327	147,239	
	介 在 田 ・ 市 街 化 区 域 田	142,216	656,427	365	656,062	15,103,709	4,535	
畑	一 般 畑	496,576	11,748,124	1,133,506	10,614,618	1,134,019	109,414	
	介 在 畑 ・ 市 街 化 区 域 畑	130,916	1,053,519	791	1,052,728	31,866,518	7,186	
宅 地	小規模住宅用地		28,311,091	68,495	28,242,596	961,854,943	1,447,186	
	一 般 住 宅 用 地		2,894,097	353	2,893,744	82,215,894	8,132	
	住 宅 用 地 以 外 の 宅 地		11,279,607	2,050	11,277,557	401,576,045	29,544	
	計	2,437,348	42,484,795	70,898	42,413,897	1,445,646,882	1,484,862	
塩 田								
鉱 泉 地								
池 沼		28,321	8,678	1,267	7,411	19,488	125	
山 林	一 般 山 林							
	介 在 山 林	71,397	245,196	41,302	203,894	273,672	4,294	
牧 場								
原 野		26,171	23,715	5,005	18,710	3,900	635	
雑 種 地	ゴルフ場の用地							
	遊園地等の用地							
	鉄 単 体 利 用	37,744	481,407	0	481,407	5,131,334	0	
	軌 複 道 合 用 利 地 用	小規模住宅用地						
		一 般 住 宅 用 地						
		住 宅 用 地 以 外		49,270	0	49,270	2,137,200	0
	計		49,270	0	49,270	2,137,200	0	
その他の雑種地	2,890,723	4,427,566	12,632	4,414,934	102,055,285	15,694		
計	2,928,467	4,958,243	12,632	4,945,611	109,323,819	15,694		
そ の 他		14,629,948						
合 計		21,519,784	79,188,006	2,657,401	76,530,605	1,605,279,334	1,773,984	

※用語の解説(65頁)参照

数				実際免税点の額		300,000円	
法定免税点以上のもの (D)-(E) (F)		98,820人					
価 格		筆 数				単 位 当 たり 価 格	
法定免税点 以上のもの (ホ)-(ヘ) (ト)	(ト)に係る 課税標準額 (チ)	非課税地 筆 数 (リ)	評価総筆数 (ヌ)	法定免税点 未満のもの (ル)	法定免税点 以上のもの (ヌ)-(ル) (ヲ)	平均価格 (ホ) (ロ) (ワ)	最高価格 (力)
千円	千円	筆	筆	筆	筆	円	円
1,760,088	1,760,037	6,561	36,254	3,248	33,006	106	120
15,099,174	5,235,404	1,110	1,606	13	1,593	23,009	63,862
1,024,605	1,024,592	5,745	29,885	3,088	26,797	97	102
31,859,332	11,693,180	857	4,155	22	4,133	30,248	72,803
960,407,757	160,030,706		151,562	2,094	149,468	33,974	160,700
82,207,762	27,392,238		22,041	71	21,970	28,408	95,996
401,546,501	276,854,829		39,724	241	39,483	35,602	156,600
1,444,162,020	464,277,773	10,609	213,327	2,406	210,921	34,027	160,700
19,363	13,516	61	8	3	5	2,246	12,285
269,378	187,839	560	1,216	205	1,011	1,116	31,872
3,265	2,700	197	129	41	88	164	9,938
5,131,334	3,341,103	311	1,715	0	1,715	10,659	12,804
2,137,200	1,402,889		134	0	134	43,377	132,585
2,137,200	1,402,889		134	0	134	43,377	132,585
102,039,591	70,288,404	11,749	13,871	131	13,740	23,050	130,068
109,308,125	75,032,396	12,060	15,720	131	15,589	22,049	132,585
		96,512					
1,603,505,350	559,227,437	134,272	302,300	9,157	293,143	20,272	

## 21. 償却資産に関する概要調書(平成29年度分)

種 類		決 定 価 格	課 税 標 準 額	
市町 村長 が 価 格 等 を 決 定 し た も の	構 築 物	千円 25,458,656	千円 25,360,824	
	機 械 及 び 装 置	45,366,455	44,091,761	
	船 舶	927	927	
	航 空 機			
	車 両 及 び 運 搬 具	462,447	462,447	
	工 具 ・ 器 具 及 び 備 品	26,561,613	26,541,556	
	調 整 額			
	小 計 (ハ)	97,850,098	96,457,515	
法第389 条 関 係	総務大臣が価格等を決定し 配分したもの	57,291,913	54,839,638	
	道府県知事が価格等を決定し 配分したもの	272,764	272,764	
	小 計 (ニ)	57,564,677	55,112,402	
法第743条第1項の規定により道府県知事 が価格等を決定したもの (ホ)				
合 計 (ハ)+(ニ)+(ホ)		155,414,775	151,569,917	
同 上 内 訳	市 町 村 分 の 額		151,569,917	
	道 府 県 分 の 額			
市町村長が価格等を決定したもののうち、特例規定の適用を受けているもの				
区 分		決定価格 (A)	課税標準の 特例率(B)	課税標準額 (A)×(B)
349条の3第3項(ガス事業用資産)		千円 224	1/3	千円 75
		194,715	2/3	129,810
349条の3第24項(信用協同組合等)		1,701	3/5	1,020
法 附 則 第 1 5 条 関 係				
第 1 項 ( 倉 庫 等 )		246,034	3/4	184,526
第 2 項 ( 公 共 の 危 害 防 止 施 設 等 )		7,180	1/6	1,196
		22,995	1/3	7,665
		353	2/3	235

※用語の解説(65頁)参照



課税標準額の内訳		納税義務者数	
法第349条の3又は法附則第15条の規定の適用を受けるもの(イ)	(イ)以外のもの		
千円 193,638	千円 25,167,186	法定免税点未満のもの※	人 4,908
2,441,388	41,650,373	法定免税点以上のもの	人 3,055
	927	計	人 7,963
	462,447	実 際 免 税 点 の 額	
42,164	26,499,392	1,500,000円	
2,677,190	93,780,325		

( 法 第 3 4 9 条 の 3 ・ 法 附 則 第 1 5 条 )

区 分	決定価格 (A)	課税標準の特例率 (B)	課税標準額 (A) × (B)
法 附 則 第 1 5 条 関 係			
第23項(日本郵政公社の民営化に係る承継特例)	千円 28,927	4/5	千円 23,141
第32項(再生可能エネルギー発電設備)	2,957,938	2/3	1,971,959
第32項(再生可能エネルギー発電設備) (太陽光)(地域決定型地方税制特例措置(わがまち特例)適用分)	19,436	2/3	12,957
第43項(経営力向上設備等)	392,389	1/2	196,195
旧第40項(ノンフロン製品) (地域決定型地方税制特例措置(わがまち特例)適用分)	197,881	3/4	148,411
計	4,069,773		2,677,190

## 22. 平成29年度都市計画税に関する調

### (1) 納税義務者数に関する調

区 分	総 数	法定免税点未満のもの	法定免税点以上のもの
土 地	55,799 <sup>人</sup>	1,025 <sup>人</sup>	54,774 <sup>人</sup>
家 屋	68,985	4,080	64,905
実 数	84,740	3,971	80,769

### (2) 地積・床面積等に関する調(法定免税点以上のもの)

市 街 化 区 域							
区 分			地積・床面積	区 分			筆数・棟数
土 地 の 等 積 地	宅 地	宅 地	22,286 <sup>千㎡</sup>	土 地 の 等 積 地	宅 地	宅 地	92,905 <sup>筆</sup>
		そ の 他	1,896			そ の 他	6,314
		小 計	24,182			小 計	99,219
	農 地		2,693	農 地		7,037	
	計		26,875	計		106,256	
	家 屋 の 床 面 積	木 造 家 屋		6,455,313 <sup>㎡</sup>	家 屋 の 棟 数	木 造 家 屋	
木 造 以 外 の 家 屋		7,226,125	木 造 以 外 の 家 屋			33,772	
計		13,681,438	計			103,015	

### (3) 決定価格及び課税標準額に関する調(法定免税点以上のもの)

市 街 化 区 域							
区 分				決 定 価 格	課 税 標 準 額		
土 地	宅 地	住 宅 用 地	小 規 模	住 宅 用 地	584,681,461 <sup>千円</sup>	194,854,368 <sup>千円</sup>	
				個 人 法 人	23,170,062	7,722,585	
			一 般	住 宅 用 地	42,434,818	28,275,935	
		非 住 宅 用 地	個 人 法 人	非 住 宅 用 地	1,338,305	892,203	
				非 住 宅 用 地	171,852,847	118,259,917	
			法 人 法 人	住 宅 用 地	120,093,378	82,327,822	
	小 計				943,570,871	432,332,830	
	農 地				42,720,993	27,940,366	
	そ の 他				71,355,281	48,659,535	
	計				1,057,647,145	508,932,731	
家 屋	木 造 家 屋				167,919,562	167,919,349	
	木 造 以 外 の 家 屋				304,311,379	302,067,246	
	計				472,230,941	469,986,595	
合 計				1,529,878,086	978,919,326		

(概要調書1月1日現在)

### 23. 固定資産税の調定額（現年度当初調定分）

区分 年度	土 地		家 屋		計		償 却 資 産		合 計	前年比
	調 定 額	前年比	調 定 額	前年比	調 定 額	前年比	調 定 額	前年比		
	千円	%	千円	%	千円	%	千円	%	千円	%
25	7,588,139	99.6	8,937,758	102.9	16,525,897	101.4	2,020,571	102.8	18,546,468	101.5
26	7,643,015	100.7	9,135,295	102.2	16,778,310	101.5	2,014,506	99.7	18,792,816	101.3
27	7,693,426	100.7	9,007,940	98.6	16,701,366	99.5	2,028,421	100.7	18,729,787	99.7
28	7,726,925	100.4	9,313,770	103.4	17,040,695	102.0	2,106,766	103.9	19,147,461	102.2
29	7,764,200	100.5	9,559,600	102.6	17,323,800	101.7	2,104,505	99.9	19,428,305	101.5

### 24. 都市計画税の調定額（現年度当初調定分）

区分 年度	土 地		家 屋		合 計	前年比
	調 定 額	前年比	調 定 額	前年比		
	千円	%	千円	%	千円	%
25	1,508,601	99.7	1,235,491	102.7	2,744,092	101.1
26	1,512,463	100.3	1,262,974	102.2	2,775,437	101.1
27	1,519,505	100.5	1,258,263	99.6	2,777,768	100.1
28	1,521,050	100.1	1,302,334	103.5	2,823,384	101.6
29	1,521,330	100.0	1,334,915	102.5	2,856,245	101.2

### 25. 交付金の調定額

年 度	交 付 金※		合計	前年比
	国 有	県 有		
	千円	千円	千円	%
25	648	90,179	90,827	105.1
26	86	89,172	89,258	98.3
27	24	89,806	89,830	100.6
28	24	91,763	91,787	102.2
29	481	92,089	92,570	100.9

※用語の解説(65頁)参照

## 26. 固定資産税の課税標準額（法定免税点以上のもの）

年 度	課 税 標 準 額				前 年 比				構 成 比		
	土 地	家 屋	償却資産	計	土 地	家 屋	償却資産	計	土 地	家 屋	償却資産
	千円	千円	千円	千円	%	%	%	%	%	%	%
25	545,002,629	668,668,180	144,303,593	1,357,974,402	99.5	102.8	102.5	101.4	40.1	49.3	10.6
26	551,008,433	687,421,997	146,285,968	1,384,716,398	101.1	102.8	101.4	102.0	39.8	49.6	10.6
27	554,306,398	679,350,276	146,893,881	1,380,550,555	100.6	98.8	100.4	99.7	40.2	49.2	10.6
28	556,562,964	701,803,576	151,686,572	1,410,053,112	100.4	103.3	103.3	102.1	39.5	49.8	10.7
29	559,227,437	720,413,315	151,569,917	1,431,210,669	100.5	102.7	99.9	101.5	39.1	50.3	10.6

（概要調書1月1日現在）

## 27. 固定資産税の納税者数（法定免税点以上のもの）

年 度	納 税 者 数				前 年 比				構 成 比		
	土 地	家 屋	償却資産	計	土 地	家 屋	償却資産	計	土 地	家 屋	償却資産
	人	人	人	人	%	%	%	%	%	%	%
25	94,970	110,971	2,666	208,607	101.1	100.9	97.4	100.9	45.5	53.2	1.3
26	95,982	111,972	2,727	210,681	101.1	100.9	102.3	101.0	45.6	53.1	1.3
27	96,953	113,026	2,785	212,764	101.0	100.9	102.1	101.0	45.6	53.1	1.3
28	97,937	113,933	2,928	214,798	101.0	100.8	105.1	101.0	45.6	53.0	1.4
29	98,820	114,793	3,055	216,668	100.9	100.8	104.3	100.9	45.6	53.0	1.4

（概要調書1月1日現在）

## 28. 住宅に対する固定資産税の軽減額

年 度	新 築 住 宅 (法附則第15条の6)			認 定 長 期 優 良 住 宅 (法附則第15条の7)			そ の 他			軽 減 税 額 の 合 計
	個 数	床 面 積	軽 減 税 額	個 数	床 面 積	軽 減 税 額	個 数	床 面 積	軽 減 税 額	
	個	m <sup>2</sup>	千円	個	m <sup>2</sup>	千円	個	m <sup>2</sup>	千円	千円
25	5,945	544,256	256,599	1,929	224,799	106,704	438	34,164	11,640	374,943
26	5,475	497,455	233,732	2,664	311,033	147,935	472	34,233	13,102	394,769
27	5,248	476,593	226,106	3,294	384,446	177,518	305	18,174	9,041	412,665
28	5,091	459,888	230,250	3,455	402,639	192,221	425	25,293	12,067	434,538
29	4,932	444,821	228,237	3,485	405,169	200,212	433	21,619	11,331	439,780

（概要調書1月1日現在）

## 29. 新增築家屋の棟数等

年 分	木 造				非 木 造				合 計			
	決定価格	棟 数	面 積	前年比	決定価格	棟 数	面 積	前年比	決定価格	棟 数	面 積	前年比
	千円	棟	m <sup>2</sup>	%	千円	棟	m <sup>2</sup>	%	千円	棟	m <sup>2</sup>	%
22	12,217,616	1,506	189,485	97.4	8,449,627	505	111,278	104.0	20,667,243	2,011	300,763	99.8
23	13,414,731	1,684	213,817	112.8	8,512,615	482	101,562	91.3	21,927,346	2,166	315,379	104.9
24	13,370,021	1,671	214,106	100.1	10,831,694	471	148,612	146.3	24,201,715	2,142	362,718	115.0
25	12,959,362	1,635	206,588	96.5	7,893,045	486	100,148	67.4	20,852,407	2,121	306,736	84.6
26	13,325,261	1,574	193,298	93.6	10,955,020	463	129,102	128.9	24,280,281	2,037	322,400	105.1
27	13,632,696	1,558	198,950	102.9	10,061,213	422	121,612	94.2	23,693,909	1,980	320,562	99.4
28	13,492,909	1,620	196,818	98.9	7,542,361	432	100,252	82.4	21,035,270	2,052	297,070	92.7

(概要調書1月1日現在)

## 30. 固定資産評価審査委員会審査状況及び閲覧者数

年 度	区 分	閲 覧 件 数	受 付 件 数			決 定 区 分			
			申 出 受 付 件 数	取 下 件 数	審 査 件 数	容 認 件 数	棄 却 件 数	却 下 件 数	計
27	実閲覧者数	672							
	土 地	1,205	47	-	47	-	47	-	47
	家 屋	990	14	-	14	-	14	-	14
	償却資産	79	-	-	-	-	-	-	-
	計	2,274	61	-	61	-	61	-	61
28	実閲覧者数	611							
	土 地	1,108	1	-	1	-	-	1	1
	家 屋	913	-	-	-	-	-	-	-
	償却資産	86	-	-	-	-	-	-	-
	計	2,107	1	-	1	-	-	1	1
29	実閲覧者数	593							
	土 地	1,037	1	-	1	-	-	0	0
	家 屋	864	-	-	-	-	-	-	-
	償却資産	79	-	-	-	-	-	-	-
	計	1,980	1	-	1	-	-	0	0

### 31. 軽自動車税に関する調

#### (1) 平成29年度軽自動車税調定額(現年度分)

5月末調定

区 分		税 額	台 数	調 定 額				
				前年比				
		円	台	千円	%			
原動機 付自転 車	50cc以下	2,000	9,746	19,492	94.9			
	50cc超 90cc以下	2,000	699	1,398	99.0			
	90cc超 125cc以下	2,400	1,897	4,553	104.6			
	ミニカー	3,700	214	792	97.3			
軽自動車及び 小型特殊自動車	二輪 (125cc超 250cc以下)・トレーラー		3,600	3,236	11,650	99.4		
	三 輪		3,100	0	23	100.0		
			3,900	0				
			4,600	5				
	四 輪	乗用	営業用	5,500	3	16	100.0	
			自家用	7,200	51,425			
		(660cc 以下)	貨物	営業用	3,000	484	2,056	110.5
				自家用	4,000	7,093		
	農 耕 作 業 用		2,400	1,107	2,657	101.3		
	そ の 他 の も の		5,900	797	4,702	101.1		
二輪の小型自動車 (250cc超)		6,000	4,318	25,908	101.3			
合 計			106,407	723,847	104.6			

◎三輪、四輪の上段の税額は、初度検査年月が平成27年3月以前のもの

◎三輪、四輪の中段の税額は、初度検査年月が平成27年4月以降のもの(軽課(グリーン化特例)を含む)

◎三輪、四輪の下段の税額は、最初の新規検査から13年を経過したもの

#### (2) 軽自動車税課税台数の推移

5月末調定

年度 区 分		27		28		29		
		台	前年比 %	台	前年比 %	台	前年比 %	
原動機 付自転 車	50cc 以下	10,750	96.6	10,275	95.6	9,746	94.9	
	90cc 以下	751	103.0	706	94.0	699	99.0	
	125cc 以下	1,744	108.0	1,814	104.0	1,897	104.6	
	ミニカー	219	102.8	220	100.5	214	97.3	
軽自動車及び 小型特殊自動車	二輪・トレーラー		3,264	99.8	3,256	99.8	3,236	99.4
	三 輪		5	100.0	5	100.0	5	100.0
	四 輪	乗用	68,907	103.8	70,853	102.8	71,573	101.0
		貨物	13,172	98.5	13,031	98.9	12,815	98.3
	農耕作業用		1,068	102.2	1,093	102.3	1,107	101.3
	その他のもの		759	99.9	788	103.8	797	101.1
二輪の小型自動車		4,203	100.8	4,264	101.5	4,318	101.3	
合 計		104,842	102.1	106,305	101.4	106,407	100.1	

◎電気自動車を含む。

### 32. 市たばこ税調定額等

区分		年度		24	25	26	27	28			
売 渡 た ば こ 本 数	国 内	旧3級品以外	本	290,505,129	本	289,267,712	本	本	267,788,839	本	247,004,893
		前年比	%	105.6	%	99.6	%	93.2	%	99.3	%
	た ば こ	旧3級品※	本	17,466,060	本	19,127,020	本	本	20,302,480	本	19,413,550
		前年比	%	120.8	%	109.5	%	103.7	%	102.3	%
	こ	計	本	307,971,189	本	308,394,732	本	本	288,091,319	本	266,418,443
		前年比	%	106.3	%	100.1	%	93.8	%	99.6	%
	本 数	輸 入 た ば こ	本	198,384,201	本	189,368,644	本	本	185,715,295	本	189,090,139
		前年比	%	87.9	%	95.5	%	97.0	%	101.1	%
	合 計	計	本	506,355,390	本	497,763,376	本	本	473,806,614	本	455,508,582
		前年比	%	98.3	%	98.3	%	95.1	%	100.1	%
税 率			1,000本につき 4,618円 ただし、旧3級 品については、 1,000本につき 2,190円		1,000本につき 5,262円 ただし、旧3級 品については、 1,000本につき 2,495円		同 左		同 左		1,000本につき 5,262円 ただし、旧3級 品については、 1,000本につき 2,925円
調 定 額			千円 2,295,942		千円 2,539,301		千円 2,434,847		千円 2,436,993		千円 2,349,176
前年比			% 97.9		% 110.6		% 95.9		% 100.1		% 96.4

◎滞納繰越分を除く。

◎28年度には、4月1日税率改正に伴う手持品(旧3級所持たばこ)に係る課税分(547,270本、235千円)を含む。

※用語の解説(65頁)参照

### 33. 入湯税調定額等

区分	入湯者数	調定額	収入額	収納率	調定額 前年比
年度	人	円	円	%	%
24	1,974	296,100	296,100	100.0	95.5
25	1,818	272,700	272,700	100.0	92.1
26	1,785	267,750	267,750	100.0	98.2
27	1,956	293,400	293,400	100.0	109.6
28	2,153	322,950	322,950	100.0	110.1

### 34. 事業所税月別調定額

(単位:千円)

年度 区分 月	27			28		
	現年度	過年度	計	現年度	過年度	計
4月	113,571	932	114,503	117,531	0	117,531
5月	402,032	0	402,032	395,631	0	395,631
6月	25,081	0	25,081	19,092	336	19,428
7月	30,150	0	30,150	40,427	0	40,427
8月	63,679	0	63,679	65,815	0	65,815
9月	30,347	0	30,347	30,632	0	30,632
10月	25,051	4,624	29,675	22,983	0	22,983
11月	50,453	382	50,835	56,001	0	56,001
12月	14,231	0	14,231	14,646	0	14,646
1月	43,336	0	43,336	23,997	0	23,997
2月	48,810	0	48,810	48,237	0	48,237
3月	22,285	0	22,285	21,995	0	21,995
4・5月	△ 68	0	△ 68	0	0	0
合計	868,958	5,938	874,896	856,987	336	857,323
前年比	104.9%	—	104.8%	98.6%	—	98.0%

◎滞納繰越分を除く。

### 35. 事業所税年度別課税状況(現年度分)

(件、㎡、円)

種別 年度	実件数※1	資産割			従業者割			調定額※2 (事業所税額)
		件数	課税標準となる 床面積	資産割額	件数	課税標準となる 給与総額(千円)	従業者割額	
27	642	632	1,275,838.39	765,503,034	77	41,403,934	103,509,837	868,957,700
前年比	100.6%	100.6%	104.7%	104.7%	102.7%	106.2%	106.2%	104.9%
28	648	637	1,253,297.89	751,978,734	76	42,025,750	105,064,377	856,987,300
前年比	100.9%	100.8%	98.2%	98.2%	98.7%	101.5%	101.5%	98.6%

※1 実件数は、申告事業所数と同一(決算期変更等、年度内に複数回申告があっても1として算出)

※2 調定額(事業所税額)は、事業所ごとの事業所税額(資産割額と従業者割額を合算後、100円未満切捨て)の合計から事業所ごとの確定減免額(資産割減免額と従業者割減免額を合算後、100円未満切上げ)の合計を差し引いた税額



## 36. 国民健康保険税に関する調

### (1) 納 期(平成29年度)

第1期分	第2期分	第3期分	第4期分	第5期分	第6期分	第7期分	第8期分
7月	8月	9月	10月	11月	12月	翌年1月	翌年2月

◎本算定 第1期分(7月)

### (2) 算定の基礎

所 得 割 前年中の総所得金額から基礎控除を差し引いた額

均 等 割 被保険者1人当たり

平 等 割 1世帯当たり

◎12年度から介護納付金分が加わりました。  
18年度から資産割を廃止しました。  
20年度から後期高齢者支援金分が加わりました。

### (3) 税 率

区 分		年 度				
		25	26	27	28	29
所 得 割	医 療 給 付 分	5.90/100	5.90/100	5.90/100	6.0/100	6.0/100
	後期高齢者支援金分	2.20/100	2.20/100	2.20/100	2.30/100	2.30/100
	介 護 納 付 金 分	1.50/100	1.50/100	1.50/100	1.70/100	1.7/100
被保険者均等割	医 療 給 付 分	円 22,800	円 22,800	円 22,800	円 24,000	円 24,000
	後期高齢者支援金分	8,400	8,400	8,400	9,600	9,600
	介 護 納 付 金 分	7,200	7,200	7,200	9,600	9,600
世帯別平等割	医 療 給 付 分	円 22,800	円 22,800	円 22,800	円 22,800	円 22,800
	後期高齢者支援金分	6,000	6,000	6,000	6,000	6,000
	介 護 納 付 金 分	6,000	6,000	6,000	6,000	6,000

### (4) 課税限度額

区 分		年 度				
		25	26	27	28	29
課 税 限 度 額	医 療 給 付 分	円 510,000	円 510,000	円 510,000	円 520,000	円 540,000
	後期高齢者支援金分	140,000	140,000	160,000	170,000	190,000
	介 護 納 付 金 分	120,000	120,000	140,000	160,000	160,000

### 37. 平成28年度特別会計国民健康保険費決算見込額

(単位:千円)

歳 入			歳 出		
区 分	予 算 額	決算見込額	区 分	予 算 額	決算見込額
国民健康保険税	9,557,978	8,502,308	総 務 費	526,246	503,691
使用料及び手数料	2	38	総務管理費	433,097	421,498
国庫支出金	8,830,975	8,619,884	徴 税 費	92,643	81,982
療養給付費交付金	832,296	727,069	運営協議会費	506	211
前期高齢者交付金	9,627,137	9,627,137	保 険 給 付 費	26,128,789	25,716,967
県 支 出 金	2,304,708	2,161,872	後期高齢者支援金等	5,166,791	5,166,789
共同事業交付金※	9,868,374	9,868,375	前期高齢者納付金等	3,725	3,722
財 産 収 入	1	0	老 人 保 健 拠 出 金	151	149
繰 入 金	3,545,552	3,504,960	介 護 納 付 金	1,940,962	1,940,962
繰 越 金	0	0	共 同 事 業 拠 出 金 ※	9,488,615	9,488,614
そ の 他	266,577	296,222	保 健 事 業 費	469,724	447,328
			基 金 積 立 金	1	0
			諸 支 出 金	184,314	174,382
			予 備 費	2,000	0
			前年度繰上充用金※	922,282	922,282
計	44,833,600	43,307,865	計	44,833,600	44,364,886

※用語の解説(65頁)参照

### 38. 国民健康保険税決算額

区分 年度	予 算 額	調 定 額	収 入 済 額		収 入 歩 合	
			前年比	対予算	対調定	
	千円	千円	千円	%	%	%
24	8,944,211	14,314,840	※1 8,967,221	99.9	100.3	62.6
25	8,886,690	13,734,923	※2 8,904,701	99.3	100.2	64.8
26	9,120,455	12,994,391	※3 8,748,904	98.3	95.9	67.3
27	9,134,325	12,195,114	※4 8,517,534	97.4	93.2	69.8
28	9,557,978	11,610,970	※5 8,502,308	99.8	89.0	73.2

◎28年度は決算見込

※1 還付未済額(1,561,600円)含む ※2 還付未済額(1,979,900円)含む ※3 還付未済額(2,157,200円)含む

※4 還付未済額(1,874,900円)含む ※5 還付未済額(2,137,700円)含む

### 39. 年度別国民健康保険費決算額(歳入)

(単位:千円)

年度 区分	24		25		26		27		28	
		前年比		前年比		前年比		前年比		前年比
		%		%		%		%		%
国民健康保険税	8,967,221	99.9	8,904,701	99.3	8,748,904	98.3	8,517,534	97.4	8,502,308	99.8
使用料及び手数料	77	74.8	61	79.2	70	114.8	51	72.9	38	74.5
国庫支出金	8,037,893	87.7	7,972,775	99.2	8,584,303	107.7	8,772,041	102.2	8,619,884	98.3
療養給付費交付金	2,636,004	114.2	2,561,720	97.2	1,712,565	66.9	1,291,422	75.4	727,069	56.3
前期高齢者交付金	9,785,820	114.5	10,606,037	108.4	9,588,411	90.4	9,359,907	97.6	9,627,137	102.9
県支出金	2,136,319	119.4	2,085,450	97.6	2,166,078	103.9	2,160,471	99.7	2,161,872	100.1
共同事業交付金	3,405,489	90.1	3,334,052	97.9	3,784,447	113.5	9,818,289	259.4	9,868,375	100.5
繰入金	2,907,196	99.5	2,938,652	101.1	3,463,957	117.9	3,933,116	113.5	3,504,960	89.1
繰越金	1,006,013	102.7	643,068	63.9	305,509	47.5	0	0.0	0	-
その他	248,237	111.6	254,620	102.6	281,074	110.4	312,269	111.1	296,222	94.9
合計	39,130,269	101.1	39,301,136	100.4	38,635,318	98.3	44,165,100	114.3	43,307,865	98.1

◎28年度は決算見込

### 40. 年度別国民健康保険費決算額(歳出)

(単位:千円)

年度 区分	24		25		26		27		28		
		前年比		前年比		前年比		前年比		前年比	
		%		%		%		%		%	
総務費	総務管理費	403,653	101.2	426,316	105.6	426,154	100.0	374,631	87.9	421,498	112.5
	徴税費	74,729	98.2	102,166	136.7	88,234	86.4	82,786	93.8	81,982	99.0
	その他	197	85.7	231	117.3	217	93.9	233	107.4	211	90.6
	小計	478,579	100.7	528,713	110.5	514,605	97.3	457,650	88.9	503,691	110.1
保険給付費	療養諸費	23,060,623	98.8	23,202,018	100.6	22,994,233	99.1	23,381,587	101.7	22,687,515	97.0
	高額療養費	2,550,950	100.1	2,510,121	98.4	2,543,080	101.3	2,746,005	108.0	2,852,651	103.9
	出産育児諸費	195,854	95.2	197,158	100.7	178,830	90.7	153,248	85.7	152,801	99.7
	葬祭諸費	25,700	83.4	28,200	109.7	27,600	97.9	25,350	91.8	24,000	94.7
	小計	25,833,127	98.9	25,937,497	100.4	25,743,743	99.3	26,306,190	102.2	25,716,967	97.8
後期高齢者支援金等	5,367,927	110.6	5,609,393	104.5	5,564,820	99.2	5,480,857	98.5	5,166,789	94.3	
前期高齢者納付金等	5,680	39.5	5,763	101.5	4,360	75.7	3,734	85.6	3,722	99.7	
老人保健拠出金	230	84.6	203	88.3	190	93.6	190	100.0	149	78.4	
介護納付金	2,150,894	108.8	2,298,885	106.9	2,305,571	100.3	2,073,691	89.9	1,940,962	93.6	
共同事業拠出金	3,588,251	103.7	3,704,348	103.2	3,920,055	105.8	9,699,357	247.4	9,488,614	97.8	
保健事業費	441,358	101.5	446,090	101.1	458,947	102.9	458,064	99.8	447,328	97.7	
諸支出金	621,155	179.2	464,735	74.8	349,504	75.2	381,172	109.1	174,382	45.7	
前年度繰上充用金	-	-	-	-	-	-	226,477	-	922,282	407.2	
合計	38,487,201	102.1	38,995,627	101.3	38,861,795	99.7	45,087,382	116.0	44,364,886	98.4	

◎28年度は決算見込

#### 41. 国保特別会計歳入総額中に占める国保税の割合及び負担額

区分 年度	歳入総額 A	国保税決算額 B	B/A	国保被保険者 世帯数	被保険者 数	国保税収納額	
						1世帯当たり	1人当たり
	千円	千円	%	世帯	人	円	円
24	39,130,269	8,967,221	22.9	59,377	107,728	151,022	83,239
25	39,301,136	8,904,701	22.7	59,040	105,891	150,825	84,093
26	38,635,318	8,748,904	22.6	58,374	102,892	149,877	85,030
27	44,165,100	8,517,534	19.3	57,299	99,311	148,651	85,766
28	43,307,865	8,502,308	19.6	55,446	94,150	153,344	90,306

◎世帯数、被保険者数は事業年報の年間平均

#### 42. 低所得者についての軽減

区分 年度	所得が基礎控除額 以下のもの		所得が基礎控除額 を超えるもの		計		基礎 控除額
	対象世帯数	軽減額	対象世帯数	軽減額	対象世帯数	軽減額	
	世帯	円	世帯	円	世帯	円	万円
24	14,398	727,547,520	10,990	293,105,760	25,388	1,020,653,280	33
25	14,268	722,601,600	11,171	291,579,600	25,439	1,014,181,200	33
26	14,207	713,742,960	14,570	451,015,440	28,777	1,164,758,400	33
27	14,273	710,320,800	15,174	478,979,520	29,447	1,189,300,320	33
28	13,786	713,017,200	15,049	490,390,560	28,835	1,203,407,760	33

◎基盤安定負担金(※)申請による。

◎軽減額は、医療分と後期高齢者支援金分の合算値

※用語の解説(65頁)参照

#### 43. 納税世帯数

区分 年度	所得割・均等 割・平等割 《合算》	均等割・平等 割《合算》	合計
	世帯	世帯	世帯
24	38,359	23,009	61,368
25	37,880	21,478	59,358
26	38,129	21,597	59,726
27	37,166	21,459	58,625
28	36,188	21,147	57,335

◎本算定による。

#### 4.4. 国民健康保険税調定額(現年度分)

区分	年度		24		25		26		27		28	
			千円	賦課割合	千円	賦課割合	千円	賦課割合	千円	賦課割合	千円	賦課割合
算定税額	所得割額		5,995,016	51.9	5,966,183	52.1	6,161,651	53.7	5,900,671	53.4	6,116,208	53.6
	均等割額		3,703,997	32.1	3,639,094	31.8	3,528,888	30.7	3,405,100	30.8	3,574,723	31.4
	平等割額		1,847,333	16.0	1,843,019	16.1	1,789,407	15.6	1,750,905	15.8	1,710,939	15.0
	計 A		11,546,346	100.0	11,448,296	100.0	11,479,946	100.0	11,056,676	100.0	11,401,870	100.0
軽減額 B		1,085,353		1,078,797		1,203,786		1,236,032		1,268,551		
減免額 C		667,074		668,389		598,246		570,531		579,910		
超過限度額 D		674,343		652,515		882,054		707,318		889,786		
増減調整額※ E		△ 166,673		△ 174,435		△ 93,826		△ 118,736		△ 174,879		
調定額 A-B-C-D+E		8,952,903		8,874,160		8,702,034		8,424,059		8,488,744		
前年比		99.7 %		99.1 %		98.1 %		96.8 %		100.8 %		

◎各年度とも現年度本算定時による。

※用語の解説(65頁)参照

## 45. 国民健康保険被保険者資格得喪届の状況

### (1) 異動届出件数

区分		年度				
		24	25	26	27	28
取	得	10,995	12,050	10,873	10,687	10,189
喪	失	9,902	13,329	14,568	14,799	16,018
氏名	変更	251	892	1,097	1,777	897
世帯	変更	765	528	412	425	397
住所	変更	1,036	1,467	1,835	1,863	1,674
世帯主	変更	856	691	596	606	509
合	計	23,805	28,957	29,381	30,157	29,684

### (2) 被保険者増減内訳

区分		年度				
		24	25	26	27	28
年度中増	転入	2,819	2,770	2,648	2,581	2,309
	社保離脱	11,324	11,253	10,958	10,678	10,093
	生保廃止	175	231	169	157	197
	出生	488	457	444	371	360
	後期高齢離脱	2	3	4	5	7
	その他	1,809	1,277	1,001	1,020	1,075
	合計	16,617	15,991	15,224	14,812	14,041
年度中減	転出	2,400	2,703	2,669	2,599	2,507
	社保加入	9,436	10,069	10,336	10,434	11,670
	生保開始	424	335	388	351	297
	死亡	534	592	545	532	510
	後期高齢加入	3,767	3,555	3,831	4,045	4,394
	その他	1,702	1,005	786	886	886
	合計	18,263	18,259	18,555	18,847	20,264

## 46. 国民健康保険の加入状況

各年4月1日現在

区分	世帯数	人口	国民健康保険加入状況		加入割合	
			世帯数	被保険者数	世帯数	被保険者数
年	世帯	人	世帯	人	%	%
24	147,585	386,390	59,110	107,842	40.05	27.91
25	148,759	386,447	58,855	106,196	39.56	27.48
26	150,754	386,429	58,438	103,928	38.76	26.89
27	152,651	386,410	57,532	100,597	37.69	26.03
28	154,692	386,094	56,276	96,562	36.38	25.01
29	156,693	386,105	53,886	90,339	34.39	23.40

## 47. 平成28年度督促状発布状況

税 目	調 定		納 期 内 収 入		督 促 状 発 布		督 促 状 発 布 割 合		収 入 歩 合	
	税 額	件 数	税 額	件 数	税 額	件 数	税 額	件 数	税 額	件 数
	千円	件	千円	件	千円	件	%	%	%	%
市・県民税 計	6,971,436	167,695	5,992,270	137,392	979,166	30,303	14.05	18.07	85.95	81.93
(普通徴収) 1期	1,646,016	43,975	1,466,363	37,229	179,653	6,746	10.91	15.34	89.09	84.66
2期	1,639,885	40,294	1,425,886	32,805	213,999	7,489	13.05	18.59	86.95	81.41
3期	1,669,862	39,014	1,441,517	31,633	228,345	7,381	13.67	18.92	86.33	81.08
4期	1,787,231	40,431	1,520,640	32,798	266,591	7,633	14.92	18.88	85.08	81.12
随時分	228,442	3,981	137,864	2,927	90,578	1,054	39.65	26.48	60.35	73.52
市・県民税 (特別徴収)	26,002,100	280,750	25,683,932	268,304	318,168	12,446	1.22	4.43	98.78	95.57
固定資産税・計	21,986,375	570,337	20,865,135	528,507	1,121,240	41,830	5.10	7.33	94.90	92.67
都市計画税 1期	5,702,207	143,226	5,387,783	131,691	314,424	11,535	5.51	8.05	94.49	91.95
2期	5,424,053	142,300	5,125,083	131,217	298,970	11,083	5.51	7.79	94.49	92.21
3期	5,428,044	142,309	5,182,119	132,766	245,925	9,543	4.53	6.71	95.47	93.29
4期	5,421,294	142,309	5,161,358	132,658	259,936	9,651	4.79	6.78	95.21	93.22
随時分	10,777	193	8,792	175	1,985	18	18.42	9.33	81.58	90.67
軽自動車税 全期	693,831	106,955	600,423	93,393	93,408	13,562	13.46	12.68	86.54	87.32
法人市民税 計	2,570,129	11,621	2,532,984	11,049	37,145	572	1.45	4.92	98.55	95.08
現年度分	2,524,074	11,002	2,492,998	10,492	31,076	510	1.23	4.64	98.77	95.36
過年度分	46,055	619	39,986	557	6,069	62	13.18	10.02	86.82	89.98
国民健康 計	7,367,906	345,118	5,946,762	271,180	1,421,144	73,938	19.29	21.42	80.71	78.58
保険税 1期	973,717	46,013	793,656	36,203	180,061	9,810	18.49	21.32	81.51	78.68
2期	939,899	45,231	752,917	35,090	186,982	10,141	19.89	22.42	80.11	77.58
3期	945,902	44,901	762,091	34,698	183,811	10,203	19.43	22.72	80.57	77.28
4期	892,383	41,994	725,821	33,078	166,562	8,916	18.66	21.23	81.34	78.77
5期	879,742	41,383	719,234	32,733	160,508	8,650	18.24	20.90	81.76	79.10
6期	875,217	41,208	713,695	32,637	161,522	8,571	18.46	20.80	81.54	79.20
7期	873,037	40,813	709,320	32,337	163,717	8,476	18.75	20.77	81.25	79.23
8期	889,620	40,774	721,894	32,586	167,726	8,188	18.85	20.08	81.15	79.92
随時分	98,389	2,801	48,134	1,818	50,255	983	51.08	35.09	48.92	64.91

※調定額及び納期内収入額は督促状発布時点による。

## 48. 平成28年度滞納処分状況

物 件 名	差 押 処 分		解 除 件 数	換 価 ・ 取 立		差押物件(29.3.31現在)
	件 数	金 額		件 数	金 額	
	件	千円	件	件	千円	
債権(預貯金など)	644	305,290	739	1,248	162,834	債権(預貯金など) 462件
債権(給与)	164	106,835	122	1,397	93,200	債権(給与) 167件
動 産	4	5,816	3	0	0	動 産 2件
不 動 産	270	249,189	309	5	12,935	不 動 産 2,000件
そ の 他	1	1,089	3	3	407	そ の 他 3件
計	1,083	668,219	1,176	2,653	269,376	

## 49. 平成28年度口座振替状況

(単位:千円)

税目	期別	送付(依頼)分		振替(納付)分		振替不能分	
		枚数	金額	枚数	金額	枚数	金額
市・県民税	全納	5,355	904,156	5,236	876,723	119	27,433
	1	8,693	424,710	8,291	408,340	402	16,370
	2	8,589	453,759	8,125	432,007	464	21,752
	3	8,214	455,591	7,736	433,161	478	22,430
	4	8,380	472,749	7,829	445,681	551	27,068
	計	39,231	2,710,965	37,217	2,595,912	2,014	115,053
固定資産税(都市計画税)	全納	38,824	4,471,864	37,875	4,372,488	949	99,376
	1	34,334	1,479,639	33,055	1,440,437	1,279	39,202
	2	35,855	1,482,331	34,311	1,433,484	1,544	48,847
	3	35,860	1,486,139	34,402	1,441,531	1,458	44,608
	4	35,734	1,480,960	34,199	1,433,252	1,535	47,708
	計	180,607	10,400,933	173,842	10,121,192	6,765	279,741
軽自税	全期	14,816	92,413	14,365	89,330	451	3,083
	計	14,816	92,413	14,365	89,330	451	3,083
合計		234,654	13,204,311	225,424	12,806,434	9,230	397,877
国民健康保険税	1	20,446	482,379	19,618	459,304	828	23,075
	2	20,546	478,190	19,816	456,686	730	21,504
	3	20,819	488,592	19,998	465,968	821	22,624
	4	19,180	457,841	18,468	436,749	712	21,092
	5	19,106	454,119	18,375	433,465	731	20,654
	6	18,990	452,489	18,236	429,335	754	23,154
	7	18,870	451,772	18,037	427,600	833	24,172
	8	18,715	452,679	17,981	428,410	734	24,269
	計	156,672	3,718,061	150,529	3,537,517	6,143	180,544
滞納分		13,177	142,141	10,608	113,340	2,569	28,801
総合計		404,503	17,064,513	386,561	16,457,291	17,942	607,222

## 50. 口座振替状況

(単位:千円)

年度	送付(依頼)分				振替(納付)分				振替不能分	
	枚数	前年比	金額	前年比	枚数	前年比	金額	前年比	枚数	金額
24	440,183	98.7	17,000,762	97.2	415,812	100.1	16,245,623	97.5	24,371	755,139
25	425,886	96.8	16,844,743	99.1	404,750	97.3	16,122,047	99.2	21,136	722,696
26	415,703	97.6	17,088,765	101.4	395,257	97.7	16,404,480	101.8	20,446	684,285
27	411,829	99.1	16,765,194	98.1	392,838	99.4	16,106,826	98.2	18,991	658,368
28	404,503	98.2	17,064,513	101.8	386,561	98.4	16,457,291	102.2	17,942	607,222



## 51. 税務事務従事職員の特殊勤務手当

4月1日現在

(1)特別手当(日額)	
ア 市税に係る脱税検挙、審査請求による調査若しくは異議申立ての調査又は実態調査	200円
イ 市税に係る差押え、物件引揚げ又は公売処分	290円
ウ 市税に係る滞納金徴収	240円

## 52. 徴 税 費

(単位:千円)

年 度	市 税 収 入 額		徴 税 費					市税収入 に対する 割 合	
		前年比 %	人件費	旅費・賃金	物件費	報償費等	計	前年比 %	%
24	47,014,801	100.5	704,235	22,049	173,287	21,684	921,255	100.6	2.0
25	47,433,629	100.9	688,157	19,752	198,373	25,175	931,457	101.1	2.0
26	48,619,255	102.5	701,415	19,994	151,404	22,122	894,935	96.1	1.8
27	48,789,358	100.3	692,699	25,331	176,479	15,385	909,894	101.7	1.9
28	49,391,222	101.2	682,630	22,780	227,549	17,491	950,450	104.5	1.9

## 53. 税 外 収 入

(単位:千円)

年 度	延 滞 金	督促手数料	市 税 に 関 す る 証 明 手 数 料			県民税 取扱費	計
			本庁扱い	窓口課扱い	出張所扱い		
24	172,477	51	7,350	2,851	5,205	550,531	738,465
25	192,236	45	7,900	2,987	5,327	553,593	762,088
26	194,860	34	8,196	3,185	6,084	582,048	794,407
27	192,205	27	8,707	3,315	6,474	575,637	786,365
28	179,163	12	8,863	3,393	6,300	583,532	781,263

## 54. 税務機構及び事務分掌

4月1日現在

課名	補職名 グループ名	課長	専任課長	課長補佐	主査	主任	主事	書記	計	事務分掌
市民税課	税制・諸税グループ	1	2	3	3	1	3	2	15	1. 課の庶務及び税制に関すること 2. 原動機付自転車の標識交付に関すること 3. 自動車の臨時運行許可に関すること 4. 固定資産評価審査委員会に関すること 5. 法人等市民税の調査賦課に関すること 6. 軽自動車税の調査賦課に関すること 7. 市たばこ税及び入湯税の調査賦課に関すること 8. 事業所税の調査賦課に関すること 9. 税務証明に関すること
	個人市民税グループ			2	5	3	12	2	24	1. 個人市民税県民税の普通徴収の調査賦課に関すること 2. 個人市民税県民税の特別徴収の調査賦課に関すること
	計	1	2	5	8	4	15	4	39	
資産税課	償却資産グループ	1	2	1	1	0	2	1	8	1. 課の庶務に関すること 2. 償却資産の評価及び固定資産税賦課に関すること
	土地グループ			2	3	2	9	1	17	1. 土地の評価及び固定資産税賦課に関すること 2. 土地課税台帳の異動加除に関すること 3. 特別土地保有税に関すること
	家屋グループ			2	3	1	8	3	17	1. 家屋の評価及び固定資産税賦課に関すること 2. 家屋課税台帳の異動加除に関すること
計	1	2	5	7	3	19	5	42		
納税課	収納グループ	1	2	1	2	1	1	1	9	1. 課の庶務に関すること 2. 過誤納金の還付及び充当に関すること 3. 市税等の収納整理に関すること
	滞納整理グループ			5	4	0	9	6	24	1. 督促状及び催告状に関すること 2. 納税者面接納付に関すること 3. 延滞金に関すること 4. 滞納者についての諸調査に関すること 5. 滞納者の財産の差押え、引揚げ及び公売に関すること
	債権回収特別対策室			1	2	0	3	0	6	1. 市税に係る債権の徴収に関すること 2. 市税以外の市の歳入に係る債権(徴収困難事案として移管されたもの)の徴収及び回収に関すること 3. 市税以外の市の歳入に係る債権の徴収及び回収に係る助言及び指導に関すること
計	1	2	7	8	1	13	7	39		
保険年金課	国民健康保険税グループ	1	3	1	2	4	2	2	15	1. 国民健康保険税の調査賦課に関すること
合計		4	9	18	25	12	49	18	135	

◎課長・専任課長の人数は庶務担当グループに含む。

## 55. 税務職員の構成

### (1) 年齢別職員数

4月1日現在

区 分	20歳未満 人	20歳以上 30歳未満 人	30歳以上 40歳未満 人	40歳以上 50歳未満 人	50歳以上 人	平均年齢	
						歳	月
市 民 税 課	0	14	12	7	6	36	5
資 産 税 課	0	15	13	9	5	35	9
納 税 課	0	14	9	11	5	36	4
保 険 年 金 課	0	4	5	2	4	38	5
計	0	47	39	29	20		

### (2) 勤続年数

4月1日現在

区 分	1年未満 人	1年以上 3年未満 人	3年以上 5年未満 人	5年以上 10年未満 人	10年以上 20年未満 人	20年以上 人	平均年数	
							年	月
市 民 税 課	3	2	4	12	8	10	13	0
資 産 税 課	3	3	7	11	8	10	10	11
納 税 課	3	6	4	7	9	10	12	6
保 険 年 金 課	1	2	0	3	4	5	15	1
計	10	13	15	33	29	35		

### (3) 税務事務経験年数

4月1日現在

区 分	1年未満 人	1年以上 3年未満 人	3年以上 5年未満 人	5年以上 8年未満 人	8年以上 10年未満 人	10年以上 人	平均年数	
							年	月
市 民 税 課	6	10	9	6	3	5	4	7
資 産 税 課	7	10	13	3	4	5	4	5
納 税 課	8	13	4	8	2	4	4	1
保 険 年 金 課	1	4	2	1	6	1	5	7
計	22	37	28	18	15	15		

◎保険年金課は管理職及び国民健康保険税グループ

## 56. 税務事務電算処理状況

### (1) 電算委託(ホスト処理)

開始年度	業務名等	出力帳票等
昭和42年度	市県民税(特別徴収)	特徴義務者通知書・個人別明細書・個人通知書
	市県民税(普通徴収)	課税簿・課税台帳
	国民健康保険税	課税簿・課税台帳・調整交付金台帳
昭和43年度	固定資産税(土地・家屋・償却)	課税簿
	固定資産税(土地・家屋)	名寄帳・評価計算書・索引簿・名寄帳(コム)
	固定資産税(償却)	索引簿・課税台帳
	督促状作成	
昭和54年度	軽自動車税	課税簿・名寄帳・索引簿
昭和57年度	法人市民税	法人台帳・納付書・課税台帳
昭和59年度	納税組合	納組台帳・納組明細書・納税組合員名簿等
昭和61年度	税務住民情報オンラインシステム化	納税証明・車検用納税証明、各種税証明、納税通知書(OCR)
	収納消し込み	日計表・月計表
	還付処理	過誤納金整理票(歳入・歳出還付)
	口座振替用MT処理	口座振替納付明細表・振替不能者リスト等
	納組補助金計算	収納状況表・補助金計算基礎表
昭和62年度	滞納整理	差押調書・滞納明細書・収納明細書・催告状・納付書(OCR)再発行等
平成7年度	法人市民税オンラインシステム化	

### (2) 自庁処理(クライアントサーバ方式)

開始年度	業務名等
平成7年度	土地評価システム
平成8年度	家屋評価システム
平成11年度	滞納整理システム
平成15年度	宛名管理システム
平成16年度	市民税システム、法人市民税システム、軽自動車税システム、固定資産税システム 国民健康保険税システム、収納管理システム

### (3) 自庁処理(Web方式)

開始年度	業務名等
平成22年度	事業所税システム
平成24年度	市民税システム、法人市民税システム、軽自動車税システム、収納管理システム
平成25年度	固定資産税システム、国民健康保険税システム

### (4) 地方税ポータルシステム(eLTAX:エルタックス)

開始年度	業務名等
平成20年度	個人市県民税(特別徴収)・法人市民税・固定資産税(償却資産)の申告等
平成22年度	事業所税の申告、国税データ連携

## 57. eLTAX(エルタックス)利用状況

(単位:件)

年度	利用届出(新規)			申告					申請・届出
	納税者	代理人	合計	法人市民税	個人住民税	固定資産税 (償却資産)	事業所税	合計	
平成24年度	417	27	444	5,052	8,735	739	30	14,556	260
平成25年度	452	14	466	5,668	11,012	874	44	17,598	360
平成26年度	431	11	442	6,151	12,657	1,045	51	19,904	428
平成27年度	631	7	638	6,797	14,575	1,375	62	22,809	545
平成28年度	1,008	4	1,012	7,431	18,393	1,836	83	27,743	740

別表1. 市税税目別調定額指数表

税 目		年 度		24	25	26	27	28	
				調定額	24年度を 100とし た指数	同 左	同 左	同 左	調定額
市 民 税	現 年 度 分	個 人	千円	19,153,590	101.0	104.0	105.7	107.5	千円 20,588,945
		法 人		2,950,235	89.8	95.9	92.5	85.5	2,521,277
		計		22,103,825	99.5	102.9	103.9	104.6	23,110,222
	計(過・滞含)			24,251,987	98.8	100.8	100.7	100.6	24,388,672
固 定 資 産 税	現 年 度 分	土 地		7,602,170	99.4	100.5	101.1	101.6	7,723,521
		家 屋		8,641,282	102.8	106.3	104.3	107.8	9,313,699
		償却資産		1,956,801	101.3	102.8	103.6	108.0	2,113,550
		計		18,200,253	101.2	103.5	102.9	105.2	19,150,770
		交付金		86,455	105.1	103.2	103.9	106.2	91,787
	計		18,286,708	101.2	103.5	102.9	105.2	19,242,557	
計(過・滞含)			19,615,321	100.3	101.8	100.7	102.2	20,038,416	
軽 自 動 車 税	現 年 度 分			536,782	103.4	107.2	110.5	129.2	693,703
	計(過・滞含)			588,622	102.8	106.0	108.6	125.1	736,511
市 た ば こ 税	現 年 度 分			2,295,942	110.6	106.1	106.1	102.3	2,349,176
	計(過・滞含)			2,295,942	110.6	106.1	106.1	102.3	2,349,176
特 別 土 地 保 有 税	現 年 度 分			0	0.0	0.0	0.0	0.0	0
	計(過・滞含)			0	0.0	0.0	0.0	0.0	0
入 湯 税				296	92.2	90.5	99.0	109.1	323
都 市 計 画 税	現 年 度 分			2,704,588	101.1	103.0	102.8	104.4	2,822,925
	計(過・滞含)			2,905,932	100.2	101.3	100.4	101.2	2,941,483
事 業 所 税	現 年 度 分			815,213	98.7	101.6	106.6	105.1	856,987
	計(過・滞含)			818,216	99.8	102.9	107.2	104.8	857,323
合 計	現 年 度 分			46,743,354	100.9	103.3	103.7	105.0	49,075,893
	過 年 度 分			143,955	112.9	100.5	119.8	109.6	157,829
	滞 納 繰 越 分			3,589,007	88.9	78.2	67.3	57.9	2,078,182
	合 計			50,476,316	100.0	101.6	101.1	101.7	51,311,904
国 民 健 康 保 険 税	現 年 度 分			8,885,310	99.0	96.2	93.2	92.7	8,240,141
	過 年 度 分			102,763	90.3	73.9	89.3	77.4	79,573
	滞 納 繰 越 分			5,326,767	90.9	82.1	71.8	61.8	3,291,256
	合 計			14,314,840	95.9	90.8	85.2	81.1	11,610,970

別表2. 市税税目別現年度分調定額指数表(図)

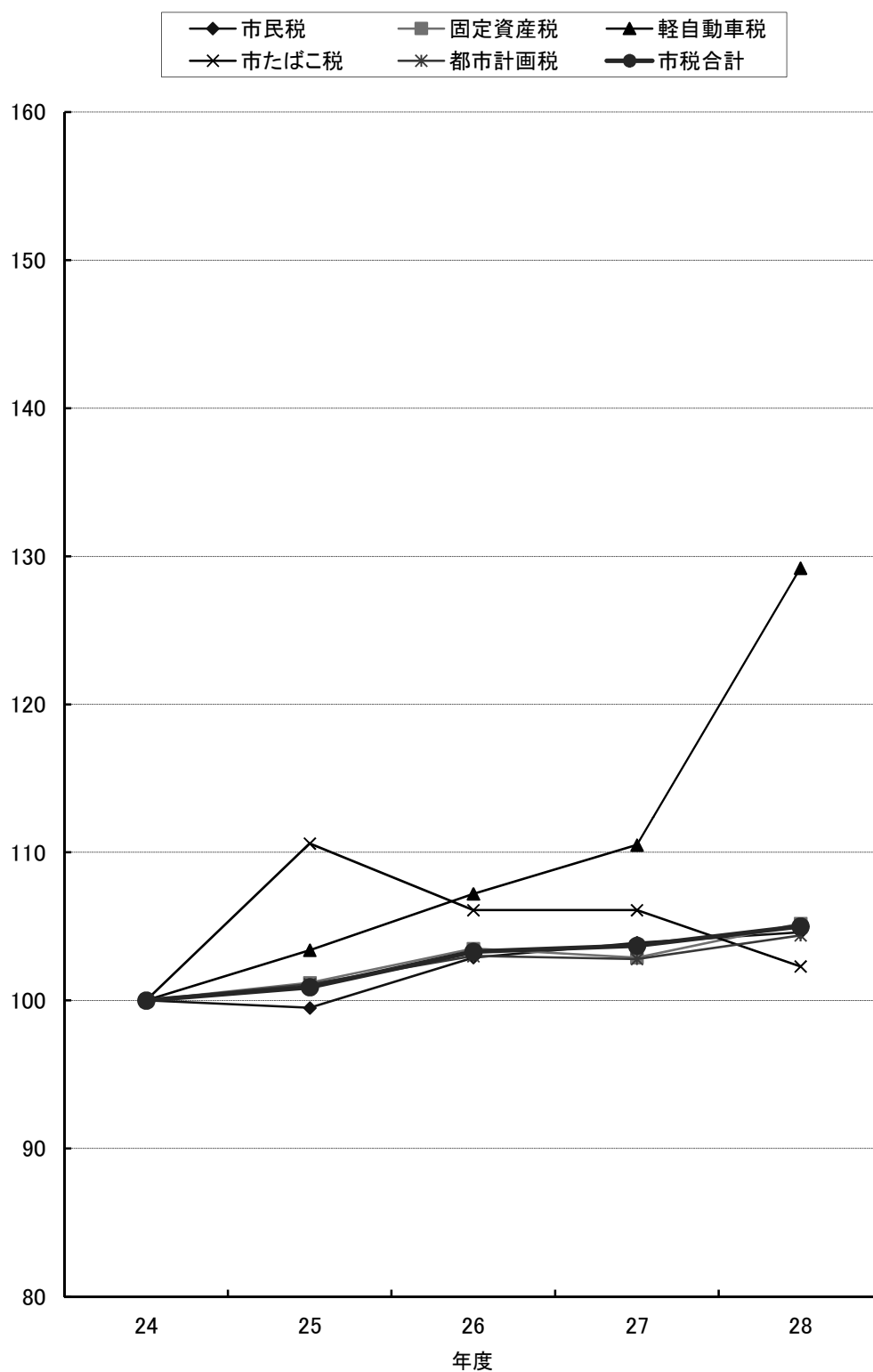

## 用語の解説

<b>家屋敷等のみ</b> (28頁)	市内に事務所・事業所又は家屋敷を有する個人で、市内に住所を有しない者
<b>一般の障害者及び特別障害者</b> (34頁)	一般の障害者又は特別障害者に該当するかどうかの判定は、原則としてその年の12月31日(その年の途中で死亡している場合は、その死亡時)の現況によって判定 特別障害者とは、障害者のうち精神又は身体に重度の障害がある人(身体上の障害の程度が1、2級である人等)
<b>基盤安定負担金</b> (54頁)	低所得者に対する国民健康保険税の軽減相当額を国等が公費で負担するもの
<b>旧3級品紙巻たばこ</b> (24、49頁)	わかば、エコー、しんせい、ゴールデンバット(ボックスを除く)、バイオレット、ウルマの6銘柄
<b>共同事業交付金及び共同事業拠出金</b> (52頁)	県内市町村の保険税(料)の平準化や財政の安定化を図るため国保連合会が実施する共同事業に係る交付金及び拠出金
<b>交付金</b> (8、15、45頁)	国有資産等所在市町村交付金。国や地方公共団体所有の課税されない固定資産について、所在する市町村に対し、税相当額を交付するもの
<b>個人の市民税・県民税確定あん分比</b> (27頁)	当該年度の末日現在において次の算式によって算定したあん分率をいう $\frac{\text{当該年度の収入額となるべき個人の県民税の課税額の合計額}}{\text{当該年度の収入額となるべき個人の県民税の課税額の合計額} + \text{当該年度の収入額となるべき個人の市民税の課税額の合計額}}$
<b>前年度繰上充用金</b> (52頁)	会計年度経過後、当該年度の歳入が歳出に対して不足する場合に、翌年度の歳入を繰り上げて、当該年度の不足分に充てるもの
<b>総所得金額</b> (32頁)	利子所得、総合課税の配当所得、不動産所得、事業所得、給与所得、総合課税の短期譲渡所得・長期譲渡所得×1/2、一時所得×1/2、雑所得を合計した金額(純損失、雑損失等がある場合は繰越控除を適用した後の金額)
<b>増減調整額</b> (55頁)	年度途中の加入・脱退者の月割増減額となるもの
<b>法定免税点</b> (39、40、42頁)	同一人が所有する固定資産の課税標準額が、地方税法に定める一定額に満たない場合には、固定資産税を課することができないものとされている(土地30万円、家屋20万円、償却資産150万円)

平成29年10月

一 宮 市 総 務 部 市 民 税 課

〒491-8501 一宮市本町2丁目5番6号  
TEL(0586)28-8962 (直通)